

HP LaserJet 3050/3052/3055/3390/3392

Többfunkciós készülék – Felhasználói kézikönyv

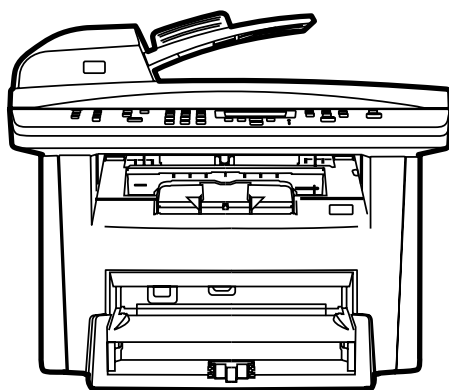
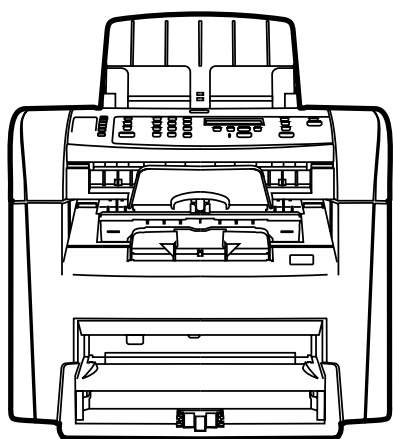

HP LaserJet 3050/3052/3055/3390/3392 többfunkciós készülék

Felhasználói kézikönyv



Szerzői jogok és licenc

© 2006 Copyright Hewlett-Packard Development Company, LP

A dokumentum előzetes írásbeli engedély nélküli sokszorosítása, módosítása vagy fordítása tilos, kivéve a szerzői jogról szóló törvények által megengedett eseteket.

A jelen dokumentumban közölt információk előzetes értesítés nélkül megváltozhatnak.

A garancia kizárólag azon HP termékekre és szolgáltatásokra vonatkozik, amelyekre a vállalat kifejezetten garanciát vállalt. A jelen dokumentumban foglaltak semmiképpen sem tekinthetők további garanciavállalásnak. A HP nem felelős a dokumentum esetleges technikai és szerkesztési hibáiért, illetve hiányosságaiért.

Cikkszám: Q6500-90929

1. kiadás, 2006. április

Védjegyek

Az Adobe Photoshop® és a PostScript® az Adobe Systems Incorporated védjegye.

A Corel® a Corel Corporation vagy Corel Corporation Limited védjegye vagy bejegyzett védjegye.

A Linux Linus Torvalds Amerikai Egyesült Államokban bejegyzett védjegye.

A Microsoft®, a Windows®, a Windows NT® és a Windows® XP a Microsoft Corporation Egyesült Államokban bejegyzett védjegyei.

A UNIX® a The Open Group bejegyzett védjegye.

Az ENERGY STAR® és az ENERGY STAR logo® az Amerikai Környezetvédelmi Hivatal bejegyzett védjegye az Egyesült Államokban.



Tartalomjegyzék

1 Alapvető tudnivalók a többfunkciós készülékről

A többfunkciós készülék konfigurációi	2
HP LaserJet 3050 többfunkciós készülék	2
HP LaserJet 3052/3055 többfunkciós készülék	3
HP LaserJet 3390/3392 többfunkciós készülék	4
A többfunkciós készülék funkciói	5
A többfunkciós készülék részei	7
HP LaserJet 3050 többfunkciós készülék részek	7
Előlnézet	7
Hátulnézet	7
Csatlakozók	8
Kezelőpanel	8
A HP LaserJet 3052/3055 többfunkciós készülék részei	9
Előlnézet	9
Hátulnézet	9
Csatlakozók	10
Kezelőpanel	10
A HP LaserJet 3390/3392 többfunkciós készülék részei	11
Előlnézet	11
Hátulnézet	11
Csatlakozók	12
Kezelőpanel	12

2 Szoftver

A szoftver telepítése	14
Szokásos telepítés	14
Minimális telepítés	14
Nyomtatóillesztő-programok	15
Támogatott nyomtatóillesztő-programok	15
Egyéb illesztőprogramok	15
Válassza ki a megfelelő illesztőprogramot	16
A nyomtatóillesztő-program súgója (Windows)	16
A nyomtatóillesztő-programok elérése	17
Milyen egyéb programok állnak még rendelkezésre?	18
Programok Windows rendszerekhez	19
Programösszetevők Windows rendszerekhez	19
HP ToolboxFX	19
Beépített webszerver (EWS)	19
Eltávolítás a Programok telepítése és törlése szolgáltatás segítségével	20

Programok Macintosh rendszerhez	21
HP Director	21
Macintosh Eszköz konfigurálása (Mac OS X 10.3-as és Mac OS X 10.4-es verzió)	21
PDE-k (Mac OS X 10.3-as és Mac OS X 10.4-es verzió)	22
Macintosh szoftver telepítése	22
A nyomtatási rendszer szoftverének telepítése Macintosh operációs rendszerben, közvetlen csatlakoztatáshoz (USB)	22
A Macintosh nyomtatórendszer-szoftver telepítése hálózatokhoz	23
Szoftver eltávolítása a Macintosh operációs rendszerről	23

3 Hordozóadatok

Általános irányelvek	26
A papír és egyéb hordozók kiválasztása	26
HP hordozó	26
Elkerülendő hordozótípusok	27
Hordozók, amelyek kárt okozhatnak a többfunkciós készülékben	27
Hordozóhasználati irányelvek	28
Papír	28
Címkék	29
Címkeszerkezet	29
Írásvetítő-fólia	29
Borítékok	30
Borítékszerkezet	30
Borítékok kétoldalas ragasztással	30
Borítékok ragasztócsíkkal vagy fülekkel	31
Borítékok tárolása	31
Kártyaköteg és nehéz hordozók	31
Kartonlapok szerkezete	31
Útmutatás a kartonlapokhoz	31
Fejléces papír és előnyomott űrlapok	32
Támogatott hordozótömegek és -méretek	33
Nyomtatási és tárolási környezet	36

4 A többfunkciós készülék használata

A hordozó behelyezése az adagolótálcákba	38
Dokumentum betöltése faxoláshoz, másoláshoz vagy beolvasáshoz	38
Az adagolótálcák feltöltése, HP LaserJet 3050/3052/3055 többfunkciós készülék	40
Elsődleges adagolótálca	40
250 lapos adagolótálca (1. tálca)	40
Az adagolótálcák feltöltése, HP LaserJet 3390/3392 többfunkciós készülék	41
Egylapos elsődleges adagolótálca (1. tálca)	41
250 lapos adagolótálca (2. tálca vagy kiegészítő 3. tálca)	41
Nyomtatási feladatok vezérlése	42
A nyomtatási beállítások elsőbbségi sorrendje	42
Forrás kiválasztása	42
Típus vagy méret kiválasztása	42
A többfunkciós készülék kezelőpaneljének használata	43
A többfunkciós készüléken levő kezelőpanel megjelenítési nyelvének módosítása	43
Az alapértelmezett hordozóméret módosítása	43
Az alapértelmezett hordozóméret módosítása	43

Az alapértelmezett hordozótípus módosítása	44
Az alapértelmezett tálcakonfiguráció módosítása	44
A hangerő-szabályozók használata	45
A hangjelzés hangerejének módosítása	45
A faxok hangerejének módosítása	45
A faxokat jelző csengetés hangerejének módosítása	46
A kezelőpanelen levő gombok hangerejének módosítása	46

5 Nyomtatás

A Windows-alapú nyomtatóillesztő-program funkcióinak használata	48
Gyorsbeállítások készítése és használata	48
Vízjelek létrehozása és használata	49
Dokumentumok átméretezése	49
Egyedi papírméret beállítása a nyomtatóillesztő-programban	51
Más papírok és nyomtatási borítók használata	51
Üres első vagy utolsó oldal nyomtatása	51
Több oldal nyomtatása egy papírlapra	52
Kétoldalas nyomtatás	52
Automatikus nyomtatás mindkét oldalra (HP LaserJet 3390/3392 többfunkciós készülék)	53
Kézi nyomtatás mindkét oldalra (HP LaserJet 3050/3052/3055 többfunkciós készülék)	53
Kézi nyomtatás mindkét oldalra (HP LaserJet 3390/3392 többfunkciós készülék)	55
A Macintosh-alapú nyomtatóillesztő-program funkcióinak használata	56
Előbeállítások létrehozása és használata Mac OS X 10.3-as és Mac OS X 10.4-es verzióban	56
Fedőlap nyomtatása (Macintosh)	57
Több oldal nyomtatása egy papírlapra (Macintosh)	57
Kétoldalas nyomtatás (Macintosh)	58
Automatikus nyomtatás mindkét oldalra (HP LaserJet 3390/3392 többfunkciós készülék)	58
Kézi nyomtatás mindkét oldalra (HP LaserJet 3050/3052/3055 többfunkciós készülék)	58
Kézi nyomtatás mindkét oldalra (HP LaserJet 3390/3392 többfunkciós készülék) (Macintosh)	60
Kimeneti hely kiválasztása (HP LaserJet 3390/3392 többfunkciós készülék)	61
Nyomtatás különleges hordozóra	62
Nyomtatás különleges hordozóra (HP LaserJet 3050/3052/3055 többfunkciós készülék)	62
Nyomtatás különleges hordozóra (HP LaserJet 3390/3392 többfunkciós készülék)	63
Fóliák és címkék	64
Egyedi méretű hordozók és kartonlapok	64
Színes papír	64
Borítékok	65
Nehéz papír	65
Fejléces papírok és előnyomott űrlapok	65
Nyomtatási feladat törlése	66

6 Fax

Alapvető faxszolgáltatások és feladatok	68
A faxkezelőpanel gombjai	68
Faxbeállítások megadása	68
A dátum és a pontos idő beállítása	69
A faxfejléc beállítása	69
Faxok küldése	70
Kézi tárcsázás	73
Kézi újratárcsázás	74
Kézi újratárcsázás	74
Faxfeladat törlése	75
Az aktuális faxfeladat törlése	75
Faxfeladat törlése a Fax állapota beállítás használatával	75
Az alapértelmezett világos/sötét beállítás (kontraszt) módosítása	75
A felbontási beállítás módosítása	76
Az üveglap alapértelmezés szerinti méretének módosítása	77
Dallam- vagy impulzustárcsázás választása	77
Az újratárcsázási beállítások módosítása	78
Az automatikus kicsinyítés beállításának módosítása a bejövő faxok fogadásához	80
Faxszámok letiltása és újbóli engedélyezése	81
Speciális faxszolgáltatások és feladatok	82
A gyorstárcsázási bejegyzések, a közvetlen tárcsázási gombok és a csoportos tárcsázási bejegyzések használata	82
Tárcsázási karakterek használata	82
Szünet beiktatása	82
Gyorstárcsázási bejegyzések és közvetlen tárcsázási gombok programozása vagy szerkesztése	83
Gyorstárcsázási bejegyzések és közvetlen tárcsázási gombok törlése	85
A gyorstárcsázási bejegyzések és a közvetlen tárcsázási gombok gyors programozása	85
A csoportos tárcsázási bejegyzések kezelése	86
Csoportos tárcsázási bejegyzések programozása	86
Csoportos tárcsázási bejegyzések törlése	87
Tag törlése a csoportos tárcsázási bejegyzésből	87
A telefonkönyv valamennyi bejegyzésének törlése	87
Előhívószám beiktatása	89
Fax küldése késleltetéssel	90
Számlázási kódok alkalmazása	91
Fax újrayomtatása	92
Fogadott faxok kétoldalas nyomtatása automatikus átfordítással (csak HP LaserJet 3390/3392 többfunkciós készülék esetén)	93
Faxok törlése a memóriából	93
Faxtovábbítás használata	94
Faxlekérdezés használata	94
Csendérzékelés mód módosítása	95
Faxok érkeztetése bélyegzővel	95
Fax hibajavítási módjának beállítása	96
A V.34 beállítás módosítása	96
A hangerő-beállítások módosítása	97
A faxhangok (telefonvonal-figyelő) hangerejének módosítása (HP LaserJet 3050 többfunkciós készülék)	97

A faxhangok (telefonvonal-figyelő) hangerejének módosítása (HP LaserJet 3055/3390/3392 többfunkciós készülék)	97
A csengetés hangerejének módosítása	98
Faxnaplók és -jelentések	99
Faxtevékenységi napló nyomtatása	99
Faxhívási jelentés nyomtatása	100
A faxhívási jelentés nyomtatási gyakoriságának beállítása	100
Minikép megjelenítése a faxhívási jelentésen minden fax első oldaláról	102
Telefonkönyv-jelentés nyomtatása	102
Számlázásikód-jelentés nyomtatása	102
Letiltott faxok listájának nyomtatása	103
Összes faxjelentés nyomtatása	103
Faxok küldése és fogadása számítógép használatával	104
Egyéb faxbeállítási módok	107
Faxok fogadása, ha faxhang hallható	107
A válasz mód beállítása	107
A csengőhangok módosítása hívásfogadáshoz (megkülönböztető csengőhang)	109
A csengetésszám módosítása a hívások fogadásához	110
A válaszadáshoz szükséges csengési beállítás használata	110
A csengések számának megadása hívásfogadáshoz	110
Faxküldés a mellékállomásról tárcsázott számra	111
A tárcsahang-érzékelési beállítás módosítása	111
Faxok fogadása megosztott vonalon	112
Faxok fogadása, ha faxhang hallható	112
Mellékállomás beállítása faxok fogadására	112
A többfunkciós készülék csatlakoztatása telefonvonalra (HP LaserJet 3050/3055 többfunkciós készülék)	113
A többfunkciós készülék csatlakoztatása telefonvonalra (HP LaserJet 3390/3392 többfunkciós készülék)	114
További készülékek csatlakoztatása	116
Külön faxvonal használata	116
Megosztott telefonvonal használata	116
További készülékek csatlakoztatása a HP LaserJet 3050/3055 többfunkciós készülékhez	117
További készülékek csatlakoztatása a HP LaserJet 3390/3392 többfunkciós készülékhez	120

7 Másolás

Másolási feladat indítása	124
Másolási feladat törlése	125
Másolási minőség beállítása	126
A világos/sötét beállítások (kontraszt) módosítása	127
Másolatok kicsinyítése vagy nagyítása	128
A másolási méret beállítása	128
Példányszám módosítása	130
A másolatleválogatási beállítások módosítása	131
Másolás különböző típusú és méretű hordozóra	132
Kétoldalas dokumentumok másolása (HP LaserJet 3050 többfunkciós készülék)	134
Kétoldalas dokumentumok másolása (HP LaserJet 3052/3055 többfunkciós készülék)	135

Kétoldalas nyomtatás használata dokumentumok másolásához (HP LaserJet 3390/3392 többfunkciós készülék)	136
A tálcakiválasztás módosítása (HP LaserJet 3390/3392 többfunkciós készülék)	138
Fényképek és könyvek másolása (csak HP LaserJet 3052/3055/3390/3392 többfunkciós készülék esetén)	139
A másolási beállítások megtekintése (csak HP LaserJet 3390/3392 többfunkciós készülék esetén)	141

8 Lapolvasás

Lapolvasási módszerek ismertetése	144
Lapolvasás a többfunkciós készülék kezelőpaneljéről (Windows)	145
A többfunkciós készülék Beolvasási cél gombjának programozása	145
Célhelyek létrehozása, módosítása vagy törlése	146
Lapolvasás e-mailbe	146
Lapolvasás fájlba	147
Lapolvasás más programokba	147
Lapolvasás a HP LaserJet Lapolvasó (Windows) segítségével	148
Lapolvasás a többfunkciós készülékből és a HP Directorból (Macintosh)	149
Lapolvasás e-mailbe	149
Lapolvasás fájlba	149
Lapolvasás más programba	150
Laponkénti lapolvasás	150
Lapolvasási feladat törlése	150
Lapolvasás más szoftverrel	151
TWAIN-kompatibilis és WIA-kompatibilis szoftver használata	151
Lapolvasás TWAIN-kompatibilis programból	151
Lapolvasás TWAIN-kompatibilis programból	151
Beolvasás WIA-kompatibilis programból (csak Windows XP)	151
Lapolvasás WIA-kompatibilis programból	151
Fénykép vagy könyv beolvasása	152
Lapolvasás optikai karakterfelismerő (OCR) szoftver segítségével	153
Readiris	153
Lapolvasó felbontás- és színbeállításai	154
Írányelvek a felbontásra és színre vonatkozóan	155
Színes	155
A lapolvasó üvegének tisztítása	156

9 Hálózat

A többfunkciós készülék beállítása és használata hálózati környezetben (csak HP LaserJet 3052/3055/3390/3392 többfunkciós készülék esetében)	158
A hálózati porton keresztül csatlakoztatott többfunkciós készülék konfigurálása	158
Közvetlenül számítógéphez csatlakoztatott, megosztott többfunkciós készülék konfigurálása	159
A közvetlenül számítógéphez csatlakoztatott, megosztott többfunkciós készülék átállítása hálózati, porton keresztüli kapcsolatra	160
A beépített webszerver vagy a HP ToolboxFX használata	161
Hálózati jelszó megadása	161
A többfunkciós készülék kezelőpaneljének használata	162
Hálózati konfigurációs oldal	162
Konfigurációs oldal	162
IP-cím beállítása	162

Kézi beállítás	162
Automatikus beállítás	163
A kapcsolati sebesség és a duplex mód beállítása	163
Támogatott hálózati protokollok	164
TCP/IP-konfiguráció	166
Szerver alapú, AutoIP és kézi TCP/IP konfiguráció	166
Szerveralapú TCP/IP-konfiguráció	166
Alapértelmezett IP-cím meghatározása (AutoIP)	166
TCP/IP-konfigurációs eszközök	167
A DHCP használata	167
UNIX-alapú rendszerek	167
Windows-alapú rendszerek	168
Windows NT 4.0 Server	168
Windows 2000 Server	170
NetWare-alapú rendszerek	171
A DHCP konfiguráció megszakítása	171
A BOOTP használata	172
Miért célszerű a BOOTP-protokoll használata?	172
BOOTP UNIX rendszeren	173
Hálózati információs szolgáltatást (NIS) használó rendszerek	173
A BOOTP szerver konfigurációja	173
A Bootptab fájl bejegyzései	173
Beállítás LPD-nyomtatáshoz	175
Bevezetés	175
Az LPD bemutatása	176
Követelmények az LPD beállításához	177
Az LPD-beállítás áttekintése	177
1. lépés – Az IP-paraméterek beállítása	177
2. lépés – Nyomtatási sorok beállítása	177
3. lépés – Tesztfájl nyomtatása	177
LPD UNIX rendszereken	178
A nyomtatási sorok konfigurálása BSD-alapú rendszereken	178
Példa: Printcap bejegyzés	178
Példa: Sorvezérlőkönyvtárak létrehozása	179
Nyomtatási sorok konfigurálása SAM használatával (HP-UX rendszerek)	179
Tesztfájl nyomtatása	180
LPD Windows NT/2000 rendszereken	181
A TCP/IP szoftver telepítése (Windows NT)	181
Hálózati többfunkciós készülék konfigurálása Windows 2000 rendszereken	183
Hálózati többfunkciós készülék konfigurálása Windows NT 4.0 rendszereken	185
A konfiguráció ellenőrzése	185
Nyomtatás Windows-ügyfelekről	185
LPD Windows XP rendszereken	186
Választható Windows hálózati összetevők felvétele	186
A többfunkciós készülék konfigurálása hálózati LPD használatához	186
Új LPD többfunkciós készülék hozzáadása	186
LPR-port létrehozása telepített többfunkciós készülékhez	187
TCP/IP	188

Bevezetés	188
IP (Internet Protocol)	188
TCP (Transmission Control Protocol)	188
UDP (User Datagram Protocol)	188
IP-cím	189
IP-cím: hálózatazonosító	189
IP-cím: gazdaazonosító	189
IP-címek felépítése és osztályai	189
IP-paraméterek konfigurálása	190
DHCP (Dynamic Host Configuration Protocol)	190
BOOTP	190
Alhálózatok	191
Alhálózati maszk	191
Átjárók	191
Alapértelmezett átjáró	192

10 Külső tűzógép (csak HP LaserJet 3392 többfunkciós készülék esetén)

A külső tűzógép ismertetése	194
Kapcsok betöltése	195
A külső tűzógép használata	197
A tűzógép-elakadások megszüntetése	199

11 Hogyan lehet?

Nyomatás: Hogyan lehet?	202
A többfunkciós készülék nyomtatási beállításainak (például a mennyiség vagy a nyomtatási minőség) módosítása a HP ToolboxFX segítségével.	202
Kétoldalas nyomtatás	203
Automatikus nyomtatás mindkét oldalra (HP LaserJet 3390/3392 többfunkciós készülék)	203
Kézi nyomtatás mindkét oldalra (HP LaserJet 3050/3052/3055 többfunkciós készülék)	203
Kézi nyomtatás mindkét oldalra (HP LaserJet 3390/3392 többfunkciós készülék)	205
Kétoldalas nyomtatás (Macintosh)	206
Automatikus nyomtatás mindkét oldalra (HP LaserJet 3390/3392 többfunkciós készülék)	206
Kézi nyomtatás mindkét oldalra (HP LaserJet 3050/3052/3055 többfunkciós készülék)	207
Kézi nyomtatás mindkét oldalra (HP LaserJet 3390/3392 többfunkciós készülék) (Macintosh)	208
Az egylapos elsődleges adagolóátalca (1. tálcá) használata	208
Nyomatás különleges hordozóra	209
Nyomatás különleges hordozóra (HP LaserJet 3050/3052/3055 többfunkciós készülék)	209
Nyomatás különleges hordozóra (HP LaserJet 3390/3392 többfunkciós készülék)	210
Fóliák és címkék	211
Egyedi méretű hordozók és kartonlapok	211
Színes papír	211
Borítékok	211

	Nehéz papír	212
	Fejléces papírok és előnyomott űrlapok	212
Fax: Hogyan lehet?		213
	A Beállítások varázsló használata	213
	Faxküldés a többfunkciós készülékről	213
	Fax újranyomtatása	214
	Faxtevékenységi napló nyomtatása	215
	Fogadott faxok továbbítása más faxszámra	216
	Faxok küldése és fogadása számítógép használatával	217
	Partner hozzáadása vagy törlése	219
	Gyorstárcsázási bejegyzések és közvetlen tárcsázási gombok törlése	221
	Faxtelefonkönyv	221
	Gyorstárcsázási bejegyzések és közvetlen tárcsázási gombok programozása vagy szerkesztése	223
	Új csoportlista létrehozása	225
	Csoportos tárcsázási bejegyzések programozása	225
	Csoportos tárcsázási bejegyzések törlése	226
	Tag törlése a csoportos tárcsázási bejegyzésből	226
	A telefonkönyv valamennyi bejegyzésének törlése	227
	Kapcsolatok importálása más forrásból	227
	Az alapértelmezett világos/sötét beállítás (kontraszt) módosítása	229
	A felbontási beállítás módosítása	230
	A többfunkciós készülék kezelőpaneljén található gombok használata	231
	Szöveg bevitele kezelőpanelről	231
Másolás: Hogyan lehet?		232
	Kétoldalas dokumentumok másolása (HP LaserJet 3050 többfunkciós készülék)	232
	Kétoldalas dokumentumok másolása (HP LaserJet 3052/3055 többfunkciós készülék)	233
	Kétoldalas nyomtatás használata dokumentumok másolásához (HP LaserJet 3390/3392 többfunkciós készülék)	234
	Másolatok kicsinyítése vagy nagyítása	236
	A másolási méret beállítása	236
	A világos/sötét beállítások (kontraszt) módosítása	237
	A másolatleválogatási beállítások módosítása	238
	Másolási minőség beállítása	239
	Másolás különböző típusú és méretű hordozóra	240
	A tálcakiválasztás módosítása (HP LaserJet 3390/3392 többfunkciós készülék)	241
	Példányszám módosítása	243
Lapolvasás: Hogyan lehet?		244
	A HP LaserJet lapolvasó használata	244
	Lapolvasás a többfunkciós készülék kezelőpaneljéről:	244
	A többfunkciós készülék Beolvasási cél gombjának programozása	245
	Célhelyek létrehozása, módosítása vagy törlése	245
	Lapolvasás e-mailbe	246
	Lapolvasás mappába	246
Hálózat: Hogyan lehet?		247
	A többfunkciós készülék beállítása és hálózaton való használata	247
	A többfunkciós készülék konfigurálása porton keresztüli hálózati csatlakozással (közvetlen mód vagy peer-to-peer nyomtatás)	247

Közvetlen csatlakozású, megosztott többfunkciós készülék konfigurálása (ügyfél-kiszolgáló típusú nyomtatás)	248
A közvetlenül számítógéphez csatlakoztatott, megosztott többfunkciós készülék átállítása hálózati, porton keresztüli kapcsolatra	250
Hálózati jelszó megadása	250
Egyéb: Hogyan lehet?	251
A papírút tisztítása	251
A papírút megtisztítása a HP ToolboxFX programból	251
A papírút tisztítása a többfunkciós készülék kezelőpaneljéről	252
Gyári alapértelmezések visszaállítása	252
A beépített webszerver (EWS) használata	253
A felhasználói útmutató megnyitása	253
A felhasználói útmutatókra mutató hivatkozások	253
További információk keresése	253
A többfunkciós készülék üzembe helyezése	253
A többfunkciós készülék használata	254
A festékekkel kapcsolatos figyelmeztetések fogadása	254
A festékekkel kapcsolatos figyelmeztetések fogadása a többfunkciós készülék kezelőpaneljén (HP LaserJet 3390/3392 többfunkciós készülék)	254
A festékekkel kapcsolatos figyelmeztetések fogadása a számítógépen (HP LaserJet 3390/3392 többfunkciós készülék)	254
A festékekkel kapcsolatos figyelmeztetések fogadása e-mail üzenetben (HP LaserJet 3390/3392 többfunkciós készülék)	255
A többfunkciós készülék kezelőpaneljén levő menüelemek megtekintése (HP LaserJet 3390/3392 többfunkciós készülék)	255
A külső tűzőgép használata	256
Kapcsok betöltése	258
A tűzőgép-elakadások megszüntetése	260
Festékkazetta cseréje	262
Elakadások megszüntetése	264
Elakadások megszüntetése a festékkazetta területén	264
Elakadások megszüntetése az adagolótálcánál (HP LaserJet 3050/3052/3055 többfunkciós készülék)	265
Elakadások megszüntetése az adagolótálcánál (HP LaserJet 3050/3052/3055 többfunkciós készülék)	265
Elakadások megszüntetése a kimeneti tálcánál	269
Elakadások megszüntetése az egyenes papírtovábbítási útnál (HP LaserJet 3390/3392 többfunkciós készülék)	270
Elakadások megszüntetése az automatikus kétoldalas nyomtatás papírútjánál	272
Elakadások megszüntetése az automatikus dokumentumadagolónál (ADF)	275
Új kellékek rendelése	277

12 A többfunkciós készülék kezelése és karbantartása

Információs oldalak	280
Demó oldal	280
Használat-nyilvántartó lap	280
Konfigurációs oldal	280
Kellékállapot oldal (HP LaserJet 3390/3392 többfunkciós készülék)	282

Hálózati konfigurációs oldal	283
Faxnaplók és -jelentések	283
HP ToolboxFX	284
A HP ToolboxFX megjelenítése	284
Állapot	285
Eseménynapló	285
Riasztások	286
Állapot-riasztások beállítása	286
E-mail riasztások beállítása	286
Fax	287
Faxfeladatok	287
Faxtelefonkönyv	287
Faxküldési napló	289
Faxfogadási napló	289
Súgó	289
Rendszerbeállítások	291
Készülékadatok	291
Papírkezelés	292
Nyomtatási minőség	292
Papírtípusok	292
Rendszerbeállítás	294
Szolgáltatás	294
Készülék lekérdezése	294
Nyomtatási beállítások	294
Nyomtatás	294
PCL 5e	295
PostScript	295
Hálózati beállítások	295
Macintosh Eszköz konfigurálása (Mac OS X 10.3-as és Mac OS X 10.4-es verzió)	296
Beépített webszerver	297
Funkciók	297
A kellékek kezelése	298
A kellékek állapotának ellenőrzése és kellékek rendelése (csak a HP LaserJet 3390/3392 többfunkciós készülék esetén)	298
A kellékek állapotának ellenőrzése a kezelőpanel használatával	298
A kellékek állapotának ellenőrzése a HP ToolboxFX használatával	298
Kellékek tárolása	299
Kellékek cseréje és újrahasznosítása	299
A HP irányelvei a nem HP gyártmányú kellékekre vonatkozóan	299
A többfunkciós készülék beállítása nem HP kellékekhez (HP LaserJet 3390/3392 többfunkciós készülék)	299
A HP hamisításokkal foglalkozó forródrótja	299
A többfunkciós készülék tisztítása	301
A készülékház külső felületének tisztítása	301
A lapolvasó üvegének és a papírtovábbító-henger tisztítása (HP LaserJet 3050 többfunkciós készülék)	301
A lapolvasó üvegének tisztítása (HP LaserJet 3052/3055/3390/3392 többfunkciós készülék)	302
A fedél belső, fehér felületének tisztítása (HP LaserJet 3052/3055/3390/3392 többfunkciós készülék)	303

Az automatikus dokumentumadagoló (ADF) felvevőhenger részegységének tisztítása (HP LaserJet 3052/3055/3390/3392 többfunkciós készülék)	304
A papírút tisztítása	307
A papírút megtisztítása a HP ToolboxFX programból	307
A papírút tisztítása a többfunkciós készülék kezelőpaneljéről	308
Festékkazetta cseréje	309
Az automatikus dokumentumadagoló (ADF) cseréje a HP LaserJet 3390/3392 többfunkciós készülék esetén	311
Az automatikus dokumentumadagoló felvevőhenger és betöltőkar részegységének cseréje (HP LaserJet 3052/3055/3390/3392 többfunkciós készülék)	313

13 Hibaelhárítás

Hibaelhárítási ellenőrzőlista	318
Elakadások eltávolítása	322
Az elakadások okai	322
Tipppek az elakadások elkerülésére	322
Hol keressük az elakadt hordozót?	323
Festékkazetta terület	323
Adagolótálcák (HP LaserJet 3050/3052/3055 többfunkciós készülék)	325
Adagolótálcák (HP LaserJet 3390/3392 többfunkciós készülék)	326
Kimeneti tálca	329
Egyenes papírkimenet (HP LaserJet 3390/3392 többfunkciós készülék)	329
Az automatikus kétoldalas nyomtatás papírútja (HP LaserJet 3390/3392 többfunkciós készülék)	331
Elakadás az automatikus dokumentumadagolóban (ADF)	334
A kezelőpanel üzenetei	338
Riasztási és figyelmeztetési üzenetek	338
A riasztási és figyelmeztető üzenetek táblázata	338
Súlyos hibát jelző üzenetek	346
A súlyos hibát jelző üzenetek táblázata	346
Nyomtatási problémák	348
A nyomtatás minőségével kapcsolatos problémák	348
A nyomtatási minőség javítása	348
A nyomtatási minőségbeállítások ismertetése	348
A nyomtatási minőségre vonatkozó beállítások ideiglenes módosítása	348
A nyomtatási minőség beállításainak módosítása az összes feladathoz	348
Nyomtatási hibák azonosítása és kijavítása	349
Nyomtatási minőség ellenőrzőlistája	349
Általános nyomtatási problémák	349
Hordozókezelési problémák	354
Tanácsok a nyomtatási hordozókhoz	354
A nyomtatási hordozóval kapcsolatos problémák megoldása	354
A teljesítménnyel kapcsolatos problémák	356
Faxolási problémák	357
Faxfogadási problémák	357
Faxküldési problémák	359
Hanghívási problémák	361
Hordozókezelési problémák	362

A teljesítménnyel kapcsolatos problémák	363
Másolási problémák	364
A problémák megelőzése	364
Képproblémák	364
Hordozókezelési problémák	365
A teljesítménnyel kapcsolatos problémák	367
Lapolvasási problémák	368
A beolvasott képekkel kapcsolatos problémák megoldása	368
A lapolvasás minőségével kapcsolatos problémák	370
A problémák megelőzése	370
A lapolvasás minőségével kapcsolatos problémák megoldása	370
Hálózati problémák	372
A többfunkciós készülék bekapcsolt és online állapotának ellenőrzése	372
Hálózati kommunikációs problémák megoldása	372
A kezelőpanel kijelzőjével kapcsolatos problémák	374
A tűzőgéppel kapcsolatos problémák (csak a HP LaserJet 3392 többfunkciós készülék esetén)	374
PostScript (PS) hibák elhárítása	375
Szokásos problémák elhárítása Macintosh számítógépeken	376
Problémák a Mac OS X 10.3-as és Mac OS X 10.4-es verzióval	376
Hibaelhárítási eszközök	379
A többfunkciós készülék nyomtatott oldalai és jelentései	379
Demóoldal	379
Konfigurációs oldal	379
Kellékállapot oldal (HP LaserJet 3390/3392 többfunkciós készülék)	379
Faxjelentések	380
Faxtevékenységi napló	381
Faxhívási jelentés	381
Telefonkönyv-jelentés	381
Számlázásikód-jelentés	382
HP ToolboxFX	382
A HP ToolboxFX megjelenítése	382
Hibaelhárítás lap	382
Szerviz menü	383
Gyári alapértelmezések visszaállítása	383
A papírút tisztítása	383
A T.30 protokoll nyomkövetése	384
Archív nyomtatás	384

A függelék Tartozékok és rendelési információk

Alkatrészek	386
Memória (HP LaserJet 3390/3392 többfunkciós készülék)	386
Kábel- és interfészellékek	386
Papírkezelési kellékek (HP LaserJet 3390 többfunkciós készülék)	387
Felhasználó által cserélhető alkatrészek	387
Papír és egyéb nyomtatási hordozó	387
Kiegészítő dokumentáció	389

B függelék Ügyfélszolgálat és szerviz

Hewlett-Packard korlátozott garancia	392
--	-----

A festékkazetta korlátozott garanciájára vonatkozó nyilatkozat	394
Támogatás és szerviz elérhetősége	395
A HP ügyfélszolgálatára	395
Hardverszerviz	396
Bővített garancia	396
A többfunkciós készülék újracsomagolása	398

C függelék A többfunkciós készülék jellemzői

Fizikai jellemzők	400
Elektromos jellemzők	400
Energiafogyasztás	401
Környezeti jellemzők	401
Zajkibocsátás	402

D függelék Az előírásokra vonatkozó információ

FCC megfelelés	404
Környezetbarát termékgazdálkodási program	405
Környezetvédelem	405
Ózonkibocsátás	405
Energiafogyasztás	405
HP LaserJet nyomtatási kellékek	406
Nederlands	407
Taiwan	408
Az Európai Unió háztartásaiban használt hulladékok elszállítása	408
Anyagbiztonsági adatlap	408
Bővebb információ	408
Törvény az Egyesült Államokban a telefonhasználók védelmére (Egyesült Államok)	409
IC CS-03 követelmények	410
Európai Unió előírás a telekommunikációs eszközök működtetéséhez	411
Új-zélandi telekommunikációs előírások	411
Megfelelési nyilatkozat (HP LaserJet 3390, 3392, 3055 és 3050)	412
Megfelelési nyilatkozat (HP LaserJet 3052)	413
Ország-/térégspecifikus biztonsági nyilatkozatok	414
Laser safety statement	414
Canadian DOC statement	414
Korean EMI statement	414
Finnish laser statement	415

Szószeredet	417
--------------------------	------------

Tárgymutató.....	421
-------------------------	------------

1 Alapvető tudnivalók a többfunkciós készülékről

- [A többfunkciós készülék konfigurációi](#)
- [A többfunkciós készülék funkciói](#)
- [A többfunkciós készülék részei](#)

A többfunkciós készülék konfigurációi

A többfunkciós készülék a következő konfigurációkban kerül forgalomba.

HP LaserJet 3050 többfunkciós készülék



HP LaserJet 3050 nyomtató, fax, másoló, lapolvasó többfunkciós készülék

- Letter méretű papírra percenként 19 oldalt, A4-es méretű papírra percenként 18 oldalt képes nyomtatni
 - PCL 5e és PCL 6 nyomtatóillesztő-program és PostScript® level 3 emuláció.
 - Az elsődleges adagolótálcába legfeljebb 10 lap helyezhető be.
 - Az 1. tálcába legfeljebb 250 lap vagy 10 boríték helyezhető be.
 - A normál fekete festékkazettával átlagosan 2000 oldal nyomtatható, az ISO/IEC 19752 szabvány előírásai alapján. A tényleges teljesítmény a felhasználási módtól függ.
 - Nagy sebességű USB 2.0 (univerzális soros busz) port.
 - V.34 faxmodem és 4 MB-os faxtároló flashmemória.
 - 64 MB RAM-memória.
 - 30 lapos automatikus dokumentumadagoló (ADF).
-

HP LaserJet 3052/3055 többfunkciós készülék

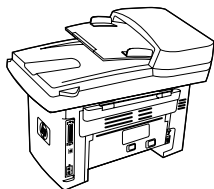
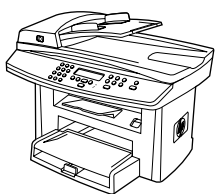

HP LaserJet 3052 nyomtató, lapolvasó, másoló többfunkciós készülék

- Letter méretű papírra percenként 19 oldalt, A4-es méretű papírra percenként 18 oldalt képes nyomtatni
- PCL 5e és PCL 6 nyomtatóillesztő-program és PostScript® level 3 emuláció.
- Az elsődleges adagolótálcába legfeljebb 10 lap helyezhető be.
- Az 1. tálcába legfeljebb 250 lap vagy 10 boríték helyezhető be.
- A normál fekete festékkazettával átlagosan 2000 oldal nyomtatható, az ISO/IEC 19752 szabvány előírásai alapján. A tényleges teljesítmény a felhasználási módtól függ.
- Nagy sebességű átvitelre alkalmas USB 2.0 port, valamint egy 10/100Base-T hálózathoz csatlakoztatható port.
- 64 MB RAM.
- 50 lapos automatikus dokumentumadagoló (ADF).

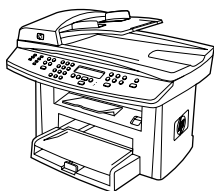

A HP LaserJet 3055 nyomtató, fax, másoló, lapolvasó többfunkciós készülék a HP LaserJet 3052 többfunkciós készülék tulajdonságai mellett az alábbi tulajdonságokkal is rendelkezik:

- V.34 faxmodem és 4 MB-os faxtároló flashmemória.
-

HP LaserJet 3390/3392 többfunkciós készülék

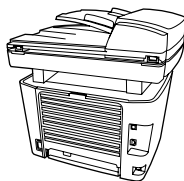

HP LaserJet 3390 nyomtató, fax, másoló, lapolvasó többfunkciós készülék

- Letter méretű papírra percenként 22 oldalt, A4-es méretű papírra percenként 21 oldalt képes nyomtatni.
- PCL 5e és PCL 6 nyomtatóillesztő-program és PostScript® level 3 emuláció.
- Egylapos elsődleges adagolótálca (1. tálca) kézi adagolású nyomtatáshoz.
- Az 2. tálcába legfeljebb 250 lap vagy 10 boríték helyezhető be.
- A készülékhez kiegészítőként 250 oldalas adagolótálca (3. tálca) is beszerezhető.
- Automatikus kétoldalas (duplex) nyomtatás, faxok fogadása és másolás.
- A normál fekete festékkazettával átlagosan 2500 oldal nyomtatható, az ISO/IEC 19752 szabvány előírásai alapján. A tényleges teljesítmény a felhasználási módtól függ.
- A nagyteljesítményű fekete festékkazettával átlagosan 6000 oldal nyomtatható, az ISO/IEC 19752 szabvány előírásai alapján. A tényleges teljesítmény a felhasználási módtól függ.
- Nagy sebességű átvitelre alkalmas USB 2.0 port, valamint egy 10/100Base-T hálózathoz csatlakoztatható port.
- V.34 faxmodem és 4 MB-os faxtároló flashmemória.
- 64 MB RAM.
- Sikágyas lapolvasó és 50 lapos automatikus dokumentumadagoló (ADF).
- Egy DIMM memóriabővítő hely, amelynek segítségével további betűtípusok használata lehetséges (a memória 192 MB-ig bővíthető).



A HP LaserJet 3392 nyomtató, fax, másoló, lapolvasó többfunkciós készülék a HP LaserJet 3390 többfunkciós készülék tulajdonságai mellett az alábbi tulajdonságokkal is rendelkezik:

- A készülékhez egy 250 oldalas adagolótálca (3. tálca) is tartozik.
 - 64 MB DIMM memóriamodul.
 - Külső tűzőgép.
-

A többfunkciós készülék funkciói

Kiváló nyomtatási minőség	<ul style="list-style-type: none">• 1200 pont/hüvelykes (dpi) felbontás szövegek és ábrák Image Ret 2400 technológiával végzett nyomtatásakor.• A nyomtatási minőség optimalizálására szolgáló beállítások.• A HP UltraPrecise festékkazettában kisebb szemcséjű a festék, így élesebb képeket és szöveget lehet nyomtatni.
Fax	<ul style="list-style-type: none">• V.34 protokollt használó faxkészülékkel elérhető teljes körű faxszolgáltatások, pl. telefontárcs, faxlekérés és késleltetett faxküldés (HP LaserJet 3050 többfunkciós készülék, HP LaserJet 3055 többfunkciós készülék, HP LaserJet 3390 többfunkciós készülék és HP LaserJet 3392 többfunkciós készülék) <p>További tudnivalók: Fax.</p>
Másolás	<ul style="list-style-type: none">• Automatikus dokumentumadagoló (ADF), amellyel gyorsabban és hatékonyabban másolhat többoldalas dokumentumokat. <p>További tudnivalók: Másolás.</p>
Lapolvasás	<ul style="list-style-type: none">• A HP LaserJet 3052/3055/3390/3392 többfunkciós készülék használata esetén a dokumentumok beolvasása 1200 pont/hüvelyk (ppi) felbontással és 24 bites színmélységgel történik a Letter/A4 méretű lapolvasóüvegről.• A HP LaserJet 3050 többfunkciós készülék használata esetén a dokumentumok beolvasása 600 pont/hüvelyk (ppi) felbontással, 24 bites színmélységgel történik az automatikus dokumentumadagoló érintéssel képérzékelőjén keresztül.• Minden típus tartalmaz automatikus dokumentumadagolót (ADF), amellyel gyorsabban és hatékonyabban olvashat be többoldalas dokumentumokat. <p>További tudnivalók: Lapolvasás.</p>
Tűzés	<ul style="list-style-type: none">• A HP LaserJet 3392 többfunkciós készülék külső tűzőgépet is tartalmaz, amellyel akár 20 lapnyi 80 g/m² (20 font) súlyú hordozó is kényelmesen és gyorsan összetűzhető a többfunkciós készülékkel.• A nagy kapacitású tűzőkazettában 1500 tűzőkapocs fér el. <p>További tudnivalók: Külső tűzőgép (csak HP LaserJet 3392 többfunkciós készülék esetén).</p>
Hálózat (csak a HP LaserJet 3052/3055/3390/3392 többfunkciós készülék esetén)	<ul style="list-style-type: none">• TCP/IP• LPD• 9100
A nyomtatási program jellemzői	<ul style="list-style-type: none">• A PCL 6 nyomtatási nyelv előnyei: gyors nyomtatás, beépített Intellifont- és TrueType-méretezési technológiák, valamint fejlett képfeldolgozási szolgáltatások.
Automatikus nyelvváltás	<ul style="list-style-type: none">• A többfunkciós készülék automatikusan kiválasztja az adott nyomtatási feladathoz használandó nyomtatási nyelvet (például PS vagy PCL 6).
Kapcsolódási felületek	<ul style="list-style-type: none">• Nagy sebességű (Hi-Speed) USB 2.0 port.• 10/100 Ethernet (RJ45) hálózati csatlakozó (csak a HP LaserJet 3052/3055/3390/3392 többfunkciós készülék esetén).
Környezeti jellemzők	<ul style="list-style-type: none">• Energiatakarékos üzemmód (csak a HP LaserJet 3052/3055/3390/3392 többfunkciós készülék esetén)• ENERGY STAR® megfelelés

Gazdaságos nyomtatás	<ul style="list-style-type: none">● N-szeres nyomtatás (több oldal nyomtatása egy papírlapra). Lásd: Több oldal nyomtatása egy papírlapra vagy Több oldal nyomtatása egy papírlapra (Macintosh).● Kétoldalas nyomtatás az automatikus duplex egységgel (csak a HP LaserJet 3390/3392 többfunkciós készülék esetén).● Az Economode beállítás esetén a készülék kevesebb festéket használ.
Kellékek	<ul style="list-style-type: none">● Kellékállapot lap, amely megmutatja a festékkazettákkal még kinyomtatható oldalak becsült számát (csak HP-kellékek esetén; HP LaserJet 3390/3392 többfunkciós készülék).● Rázás nélküli nyomtatópatron-kialakítás● A HP festékkazetták hitelesítése (HP LaserJet 3390/3392 többfunkciós készülék).● Engedélyezve van a kellékmegrendelési szolgáltatás (HP LaserJet 3390/3392 többfunkciós készülék).
Kisegítő lehetőségek támogatása	<ul style="list-style-type: none">● Az elektronikus formátumú felhasználói kézikönyv megnyitható a különféle olvasóprogramokban.● A festékkazetták egy kézzel szerelhetők be és ki.● Minden nyílás és fedél egy kézzel nyitható.

A többfunkciós készülék részei

A többfunkciós készülék használata előtt ismerkedjen meg főbb részeivel

HP LaserJet 3050 többfunkciós készülék részek

Előlnézet

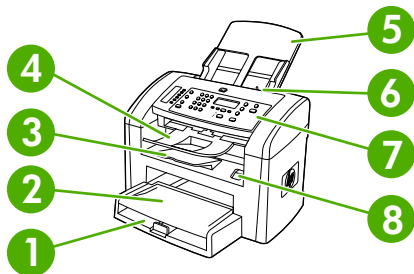

-
- 1 1. tálca
 - 2 Elsődleges adagolótálca
 - 3 Kimeneti tálca
 - 4 Az automatikus dokumentumadagoló (ADF) kimeneti tálcája
 - 5 Az ADF adagolótálcája
 - 6 ADF hordozóadagoló-kar
 - 7 Kezelőpanel
 - 8 Festékkazetta-tartó ajtajának zárja
-

Hátulnézet

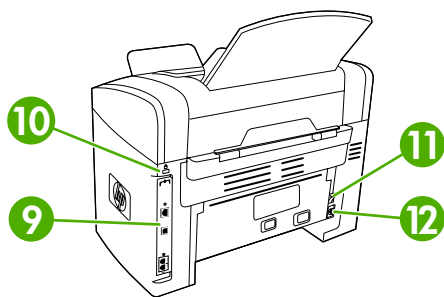

-
- 9 Illesztőportok
 - 10 Biztonsági zár nyílása
-

11 Tápellátás gomb

12 Tápcsatlakozó

Csatlakozók

A HP LaserJet 3050 többfunkciós készülék egy nagy sebességű USB 2.0 csatlakozóval és faxportokkal is rendelkezik.

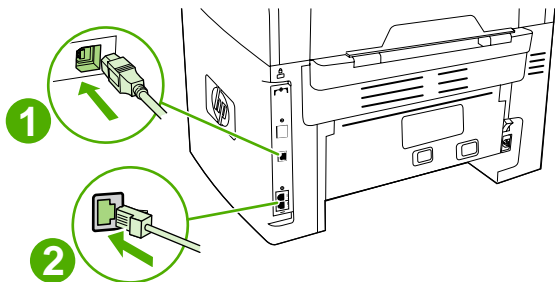

1 Nagy sebességű (Hi-Speed) USB 2.0 csatlakozó

2 Faxportok

Kezelőpanel

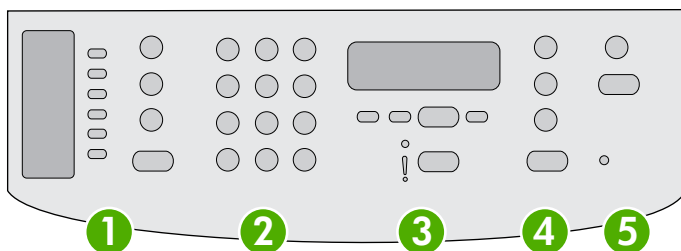

1 **Fax vezérlőgombjai.** A gyakran használt faxbeállításokat a fax vezérlőgombjaival módosíthatja. A faxolásról bővebben lásd: [Fax](#).

2 **Alfanumerikus gombok.** Az alfanumerikus gombokkal a kezelőpanel kijelzőjén megjelenő adatokat írhat be, vagy faxküldés esetén tárcsázhatja a kívánt számot. Az alfanumerikus gombokról bővebben lásd: [Fax](#).

3 **Menü és megszakítás vezérlőgombjai.** Ezekkel a vezérlőgombokkal választhat a menü lehetőségei közül, beállíthatja a többfunkciós készülék állapotát, illetve megszakíthatja az aktuális feladatot.

4 **Másolás vezérlőgombjai.** Ezekkel a vezérlőgombokkal a gyakran használt beállításokat módosíthatja, és elindíthatja a másolást. A másolásról bővebben lásd: [Másolás](#).

5 **Lapolvasás vezérlőgombjai.** Ezekkel a vezérlőgombokkal e-mailbe vagy mappába olvashatja be a dokumentumokat. A lapolvasásról bővebben lásd: [Lapolvasás](#).

A HP LaserJet 3052/3055 többfunkciós készülék részei

Előlnézet

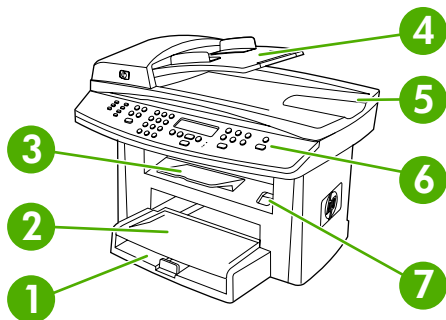

-
- 1 1. tálca
 - 2 Elsődleges adagolótálca
 - 3 Kimeneti tálca
 - 4 Automatikusan dokumentumadagoló (ADF) adagolótálcája
 - 5 Automatikusan dokumentumadagoló kimeneti tálcája
 - 6 Kezelőpanel



Megjegyzés A HP LaserJet 3055 többfunkciós készülék kezelőpanelje, a fax vezérlőgombjaival. A HP LaserJet 3052 többfunkciós készülék kezelőpaneljén nincsenek fax vezérlőgombok.

- 7 Festékkazetta-tartó ajtajának zárja
-

Hátulnézet

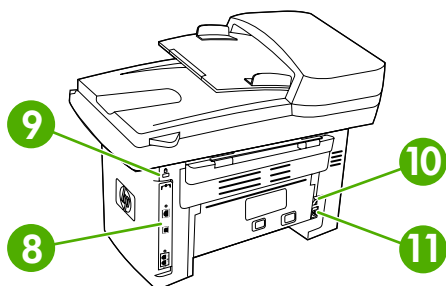

-
- 8 Csatlakozók
 - 9 Biztonsági zár nyílása
 - 10 Tápellátás kapcsoló
 - 11 Tápcsatlakozó
-

Csatlakozók

A HP LaserJet 3052/3055 többfunkciós készülék két csatlakozóval rendelkezik: egy 10/100Base-T (RJ-45) hálózati csatlakozóval és egy nagy sebességű (Hi-Speed) USB 2.0 csatlakozóval. A HP LaserJet 3055 többfunkciós készülék készüléknek faxportjai is vannak.

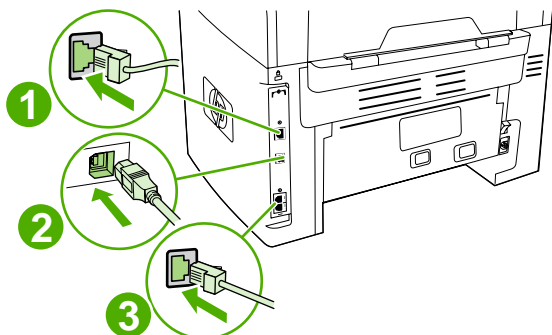

- | | |
|---|--|
| 1 | Hálózati csatlakozó |
| 2 | Nagy sebességű USB 2.0 port |
| 3 | Faxportok (csak a HP LaserJet 3055 többfunkciós készülék esetén) |

Kezelőpanel

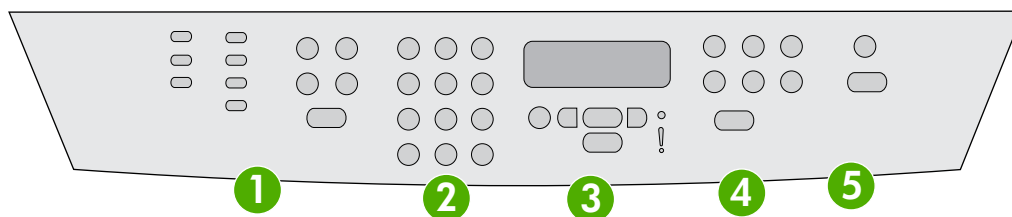

- | | |
|---|---|
| 1 | Fax vezérlőgombok (csak a HP LaserJet 3055 többfunkciós készülék esetén. A HP LaserJet 3052 többfunkciós készülék kezelőpaneljén nincsenek fax vezérlőgombok). A gyakran használt faxbeállításokat a fax vezérlőgombjaival módosíthatja. A faxolásról bővebben lásd: Fax . |
| 2 | Alfanumerikus gombok . Az alfanumerikus gombokkal a kezelőpanel kijelzőjén megjelenő adatokat írhat be, vagy faxküldés esetén tárcsázhatja a kívánt számot. Az alfanumerikus gombokról bővebben lásd: Fax . |
| 3 | Menü és megszakítás vezérlőgombjai . Ezekkel a vezérlőgombokkal választhat a menü lehetőségei közül, beállíthatja a többfunkciós készülék állapotát, illetve megszakíthatja az aktuális feladatot. |
| 4 | Másolás vezérlőgombjai . Ezekkel a vezérlőgombokkal a gyakran használt beállításokat módosíthatja, és elindíthatja a másolást. A másolással kapcsolatos további tudnivalókat lásd: Másolás . |
| 5 | Lapolvasás vezérlőgombjai . Ezekkel a vezérlőgombokkal e-mailbe vagy mappába olvashatja be a dokumentumokat. A lapolvasással kapcsolatos további tudnivalókat lásd: Lapolvasás . |

A HP LaserJet 3390/3392 többfunkciós készülék részei

Előlnézet

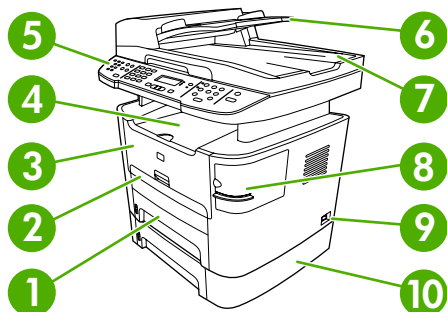

-
- | | |
|----|--|
| 1 | 2. tálca |
| 2 | Egylapos elsődleges adagolótálca (1. tálca) |
| 3 | Festékkazetta-tartó ajtaja |
| 4 | Felső tálca (a papír a nyomtatott oldallal lefelé kerül bele) |
| 5 | Kezelőpanel |
| 6 | Automatikus dokumentumadagoló (ADF) adagolótálcája |
| 7 | Az automatikus dokumentumadagoló (ADF) kimeneti tálcája |
| 8 | Külső tűzógép (csak a HP LaserJet 3392 többfunkciós készülék esetén) |
| 9 | Tápellátás kapcsoló. |
| 10 | Kiegészítő 3. tálca (a HP LaserJet 3392 többfunkciós készülék tartozéka; kiegészítőként rendelhető a HP LaserJet 3390 többfunkciós készülék esetében). |
-

Hátulnézet

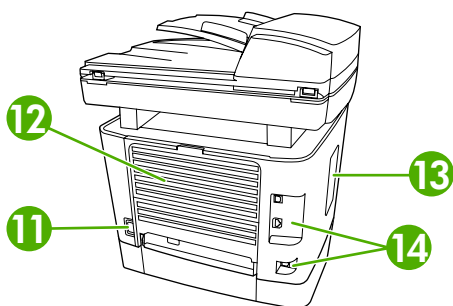

-
- | | |
|----|---|
| 11 | Tápellátás csatlakozója |
| 12 | Hátsó kimeneti ajtó (a nyomtatott oldallal felfelé kiadó kimeneti tálca az egyenes papírkimenethez) |
| 13 | DIMM-ajtó |
| 14 | Csatlakozók |
-

Csatlakozók

A HP LaserJet 3390/3392 többfunkciós készülék két csatlakozóval rendelkezik: egy 10/100Base-T (RJ-45) hálózati csatlakozóval és egy nagy sebességű (Hi-Speed) USB 2.0 csatlakozóval. A HP LaserJet 3390/3392 többfunkciós készülék készüléknek faxportjai is vannak.

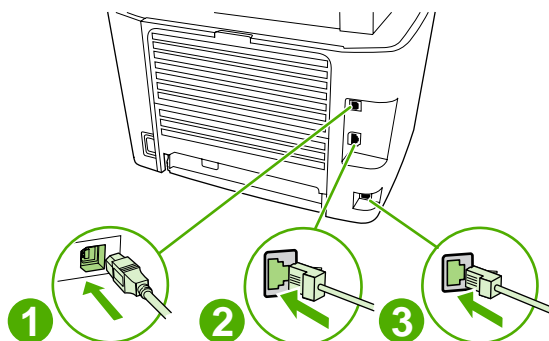

- | | |
|---|--|
| 1 | Nagy sebességű (Hi-Speed) USB 2.0 csatlakozó |
| 2 | Hálózati csatlakozó |
| 3 | Faxportok |

Kezelőpanel

Az alábbi ábra segítségével azonosíthatja a többfunkciós készülék kezelőpaneljének elemeit.

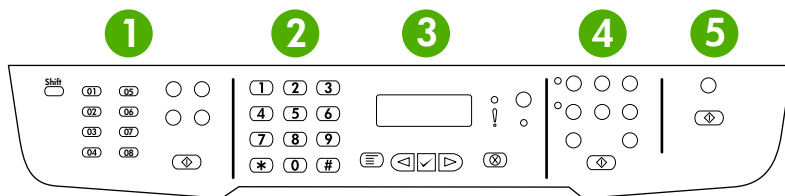

- | | |
|---|---|
| 1 | Fax vezérlőgombjai. A gyakran használt faxbeállításokat a fax vezérlőgombjaival módosíthatja. A faxolásról bővebben lásd: Fax . |
| 2 | Alfanumerikus gombok. Az alfanumerikus gombokkal a kezelőpanel kijelzőjén megjelenő adatokat írhat be, vagy faxküldés esetén tárcsázhatja a kívánt számot. Az alfanumerikus gombokról bővebben lásd: Fax . |
| 3 | Menü és megszakítás vezérlőgombjai. Ezekkel a vezérlőgombokkal választhat a menü lehetőségei közül, beállíthatja a többfunkciós készülék állapotát, illetve megszakíthatja az aktuális feladatot. |
| 4 | Másolás vezérlőgombjai. Ezekkel a vezérlőgombokkal a gyakran használt beállításokat módosíthatja, és elindíthatja a másolást. A másolással kapcsolatos további tudnivalókat lásd: Másolás . |
| 5 | Lapolvasás vezérlőgombjai. Ezekkel a vezérlőgombokkal e-mailbe vagy mappába olvashatja be a dokumentumokat. A lapolvasással kapcsolatos további tudnivalókat lásd: Lapolvasás . |

2 Szoftver

- [A szoftver telepítése](#)
- [Nyomtatóillesztő-programok](#)
- [Programok Windows rendszerekhez](#)
- [Programok Macintosh rendszerhez](#)

A szoftver telepítése

Ha a számítógép megfelel a minimális rendszerkövetelményeknek, két lehetőség közül választhat, amikor a szoftvert a többfunkciós készülékhez kapott CD-lemezekről telepíti.

Szokásos telepítés

A szokásos telepítés a következő szoftvereket tartalmazza:

- HP ToolboxFX
- HP LaserJet Scan program és illesztőprogram
- HP LaserJet fax
- Readiris OCR karakterfelismerő program (más szoftverrel együtt nem telepíthető; külön telepítendő)
- Nyomtatóillesztők (PCL 6, PCL 5e, PostScript Level 2 emuláció)
- HP Director (Macintosh)
- HP All-in-One Setup Assistant (Macintosh)

Minimális telepítés

A minimális telepítés a következő szoftvereket tartalmazza:

- PCL 6 nyomtatóillesztő-program
- HP LaserJet Scan program és illesztőprogram



Megjegyzés A minimális telepítés támogatja a kezelőpanel segítségével történő faxolást.

Nyomtatóillesztő-programok

A terméket egy olyan szoftverrel együtt szállítjuk, amely lehetővé teszi a számítógép számára a kommunikációt a termékkel (nyomtatóillesztő-program segítségével). A szoftver neve nyomtatóillesztő-program. A nyomtatóillesztő-programok olyan termékfunkciókhoz biztosítanak hozzáférést, mint például nyomtatás egyedi méretű papírra, dokumentumok méretezése és vízjelek beillesztése.

Támogatott nyomtatóillesztő-programok

A termékhez az alábbi nyomtatóillesztő-programok állnak rendelkezésre. Ha a szükséges nyomtatóillesztő-program nem található meg a termékhez mellékelte CD-n vagy a www.hp.com webhelyen, lépjen kapcsolatba a program gyártójával vagy viszonteladójával, és igényelje tőle a termék illesztőprogramját.



Megjegyzés A legfrissebb illesztőprogramok a www.hp.com webhelyen állnak rendelkezésre. A Windows alapú számítógép kiépítésétől függően a termékhez való szoftver telepítőprogramja automatikusan internetkapcsolatot keres a legújabb illesztőprogramok letöltéséhez.

Operációs rendszer ¹	Faxillesztő-program	PCL 6 nyomtató-illesztő-program	PCL 5 nyomtató-illesztő-program	PS nyomtató-illesztő-program	PPD ² nyomtató-illesztő-program
Microsoft® Windows® 98		X	X	X	
Windows Millennium (Me)		X	X	X	
Windows 2000	X	X	X	X	
Windows® XP	X	X	X	X	
Windows Server 2003		X	X	X	
Mac OS X 10.3-as és Mac OS X 10.4-es verzió	X			X	X

¹ A termék nem minden funkciója érhető el az összes illesztőprogramból, illetve operációs rendszerből. A rendelkezésre álló funkciókkal kapcsolatosan lásd a nyomtatóillesztő-program súgóját.

² A többfunkciós készülék mellett Macintosh nyomtatóillesztő-program és a szükséges PostScript (PS) nyomtatóleíró fájlok (PPDs) is megtalálhatók.

Egyéb illesztőprogramok

A CD nem tartalmazza az alábbi illesztőprogramokat, de azok letölthetők az internetről.

- UNIX® modellparancsfájlok.
- Linux illesztőprogramok
- Windows XP 64 bites illesztőprogramok

A UNIX® és Linux modellparancsfájlok az internetről tölthetők le, illetve a hivatalos HP-szerviztől igényelhetők. A Linux terméktámogatással kapcsolatban lásd: www.hp.com/go/linux. A UNIX terméktámogatással kapcsolatban lásd: www.hp.com/go/jetdirectunix_software.

Válassza ki a megfelelő illesztőprogramot

A nyomtatóillesztő-programot a használt operációs rendszer és a termék használatának jellege szerint válassza ki. A rendelkezésre álló funkciók ismertetését megtalálja a nyomtatóillesztő-program súgójában. A nyomtatóillesztő-program súgójának elérésével kapcsolatos tudnivalókat a Nyomtatóillesztő-program Súgójában olvashatja el.

- A PCL 6 illesztőprogram biztosítja a legjobb általános teljesítményt, valamint hozzáférést nyújt a nyomtató funkcióihoz.
- A PCL 5 nyomtatóillesztő-program elsősorban általános irodai fekete-fehér és színes nyomtatáshoz való.
- Használja a PostScript (PS) illesztőprogramot, ha elsősorban PostScript-alapú programokból, például Adobe PhotoShop® vagy CorelDRAW® programból nyomtat, illetve ha fontos a PostScript Level 3 emulációval való kompatibilitás vagy a PS flash betűtípusok támogatása.



Megjegyzés A termék automatikusan vált a PS és PCL nyomtatónyelvek között.

A nyomtatóillesztő-program súgója (Windows)

A nyomtatóillesztő-program súgója független a program súgójától. A nyomtatóillesztő-program súgója ismerteti a nyomtató-illesztőprogramban megtalálható gombokat, jelölőnégyzeteket és legördülő menüket. Ezen kívül útmutatót nyújt hétköznapi nyomtatási feladatok, mint például nyomtatás mindkét oldalra, több oldal nyomtatása egy lapra, valamint első lap vagy fedőlapok nyomtatása eltérő típusú papírra.

Aktiválja a nyomtatóillesztő-program súgóképernyőjét az alábbi módszerek egyikének segítségével:

- Kattintson a **Súgó** gombra.
- Nyomja meg az **F1** billentyűt a számítógép billentyűzetén.
- Kattintson a nyomtatóillesztő-program jobb felső sarkában található kérdőjelre.
- Kattintson jobb egérgombbal az illesztőprogram bármely elemére, majd kattintson a **Mi ez?** sorra.

A nyomtatóillesztő-programok elérése

Az alábbi módszerek egyikének segítségével nyithatja meg számítógépről a nyomtatóillesztő-programokat:

Operációs rendszer	Az összes nyomtatási feladat beállításának módosítása a szoftverprogram bezárásáig	A nyomtatási feladat alapértelmezett beállításainak módosítása (például a Nyomtatás mindkét oldalra funkció beállítása alapértelmezettként)	Konfigurációs beállítások módosítása (például tálca hozzáadása vagy Kézi kétoldalas nyomtatás engedélyezése/letiltása)
Windows 98 és Windows Millennium Edition (Me)	<ol style="list-style-type: none"> 1. Kattintson a Fájl menüben a Nyomtatás parancsra. 2. Válassza ki a nyomtató nevét, majd kattintson a Tulajdonságok gombra. <p>Bár az egyes lépések eltérőek lehetnek, az eljárás alapján véve egységes.</p>	<ol style="list-style-type: none"> 1. Kattintson a Start gombra, a Beállítások, majd a Nyomtatók menüpontra. 2. Kattintson az egér jobb oldali gombjával a nyomtatóikonra, majd kattintson a Tulajdonságok parancsra. 	<ol style="list-style-type: none"> 1. Kattintson a Start gombra, a Beállítások, majd a Nyomtatók menüpontra. 2. Kattintson az egér jobb oldali gombjával a nyomtatóikonra, majd kattintson a Tulajdonságok parancsra. 3. Kattintson a Konfigurálás fülre.
Windows 2000, XP és Server 2003	<ol style="list-style-type: none"> 1. Kattintson a Fájl menüben a Nyomtatás parancsra. 2. Válassza ki a nyomtató nevét, majd kattintson a Tulajdonságok vagy a Beállítások gombra. <p>Bár az egyes lépések eltérőek lehetnek, az eljárás alapján véve egységes.</p>	<ol style="list-style-type: none"> 1. Kattintson a Start gombra, kattintson a Beállítások pontra, majd kattintson a Nyomtatók vagy a Nyomtatók és faxok parancsra. 2. Kattintson az egér jobb oldali gombjával a nyomtatóikonra, majd kattintson a Nyomtatási beállítások parancsra. 	<ol style="list-style-type: none"> 1. Kattintson a Start gombra, kattintson a Beállítások pontra, majd kattintson a Nyomtatók vagy a Nyomtatók és faxok parancsra. 2. Kattintson az egér jobb oldali gombjával a nyomtatóikonra, majd kattintson a Tulajdonságok parancsra. 3. Kattintson az Eszközbeállítások fülre.
Mac OS X 10.3-as és Mac OS X 10.4-es verzió	<ol style="list-style-type: none"> 1. Válassza a Fájl menü Nyomtatás parancsát. 2. A különböző legördülő listák segítségével módosíthatja a kívánt beállításokat. 	<ol style="list-style-type: none"> 1. Válassza a Fájl menü Nyomtatás parancsát. 2. A különböző legördülő listák segítségével módosíthatja a kívánt beállításokat. 3. A Presets (Előzetes beállítások) felbukkanó menüben kattintson a Save as (Mentsd mint) parancsra, és adjon nevet az előzetes beállításnak. <p>A beállításokat a Presets (Előzetes beállítások) menübe menti a program. Ha ezeket az új beállításokat szeretné használni, a program megnyitásakor és nyomtatáskor minden alkalommal ki kell választania a</p>	<ol style="list-style-type: none"> 1. Nyissa meg a Printer Setup Utility (Nyomtatóbeállító) segédprogramot. Ehhez kattintson a megfelelő merevlemezre, kattintson az Applications (Programok), majd a Utilities (Segédprogramok) elemre, végül pedig kattintson duplán a Printer Setup Utility (Nyomtatóbeállító) lehetőségre. 2. Kattintson a nyomtatási sorra. 3. Kattintson a Printers (Nyomtatók) menüben a

Operációs rendszer	Az összes nyomtatási feladat beállításának módosítása a szoftverprogram bezárásáig	A nyomtatási feladat alapértelmezett beállításainak módosítása (például a Nyomtatás mindkét oldalra funkció beállítása alapértelmezettként)	Konfigurációs beállítások módosítása (például tálca hozzáadása vagy Kézi kétoldalas nyomtatás engedélyezése/letiltása)
		mentett előzetes beállításokhoz tartozó lehetőséget.	<p>Show Info (Mutasd az információkat) parancsra.</p> <p>4. Kattintson az Installable Options (Telepíthető beállítások) menüre.</p>

Milyen egyéb programok állnak még rendelkezésre?

A többfunkciós készülék CD-jén megtalálható a HP Scanning szoftver is. A többfunkciós készülékhez mellékelte további programokról és a támogatott nyelvekről a CD-n elérhető Olvással fájlban talál információt.

Programok Windows rendszerekhez

Amikor a Windows rendszerhez készített programokat telepíti, a többfunkciós készüléket USB-kábellel kapcsolhatja közvetlenül a számítógéphez, vagy a belső nyomtatószervert segítségével csatlakoztathatja a hálózathoz. A telepítési utasításokat az alapvető tudnivalók kézikönyve tartalmazza, a programmal kapcsolatos legfrissebb tudnivalókat pedig az Olvassel fájl.

Az alábbi programok a többfunkciós készülék minden felhasználója számára elérhetőek, akár USB-kábellel közvetlenül kapcsolódik a többfunkciós készülék a számítógéphez, akár a hálózatra csatlakozik egy nyomtatószervert segítségével.

Programösszetevők Windows rendszerekhez

HP ToolboxFX

A HP ToolboxFX használatához a szokásos telepítést kell végrehajtania.

A HP ToolboxFX hivatkozásokon át elérhetővé teszi a többfunkciós készülék állapotinformációit és dokumentációját, amilyen ez a felhasználói kézikönyv is, valamint eszközöket is tartalmaz a hibák behatárolásához és elhárításához. További információért lásd: [HP ToolboxFX](#).

Beépített webszerver (EWS)

A beépített webszerver egy webes alapú felület, amely egyszerű hozzáférést kínál a többfunkciós készülék állapot- és konfigurációs adataihoz, többek között a hálózati konfigurációhoz és a Smart Printing Supplies (SPS) funkcióhoz is.

A beépített webszerver a többfunkciós készülékre mutató hálózati kapcsolaton keresztül érhető el. A többfunkciós készülékhez tartozó beépített webszerver honlapjának megjelenítéséhez írja be a többfunkciós készülék IP-címét egy webböngészőbe. A honlapon a bal oldali navigációs menü és fülek használatával ellenőrizheti a többfunkciós készülék állapotát, konfigurálhatja a készüléket vagy ellenőrizheti a kellékek állapotát.

A webszerver az alábbi böngészőket támogatja:

- Internet Explorer 5.0 vagy újabb
- Netscape Navigator 4.75 vagy újabb
- Opera 6.05 vagy újabb
- Safari 1.2 vagy újabb

Eltávolítás a Programok telepítése és törlése szolgáltatás segítségével

Használja a Windows **Programok telepítése és törlése** segédprogramját a többfunkciós készülék szoftverének eltávolításához. Ezt használva *nincs* szükség a telepítő CD-re.

1. Kattintson a **Start** gombra, mutasson a **Beállítások** pontra, majd kattintson a **Vezérlőpult** parancsra.
 - Windows XP esetén kattintson a Tálca **Start** gombjára, majd kattintson a **Vezérlőpult** elemre.
2. Kattintson duplán a **Programok telepítése/törlése** ikonra.
3. A programlistát görgetve keresse meg a **HP LaserJet 3390/3392 többfunkciós készülék** elemet, és kattintson rá.
4. Kattintson az **Eltávolítás** gombra.

Programok Macintosh rendszerhez

Mac OS X 10.3 és Mac OS X 10.4 verziójú operációs rendszeren a nyomtatáshoz kattintson a Print Center (Nyomtatóközpont) ikonra.

A többfunkciós készülékhez az alábbi Macintosh számítógépekhez való programok járnak:



Megjegyzés Macintosh rendszereken a HP ToolboxFX nem hozzáférhető.

HP Director

A HP Director a dokumentumok kezeléséhez használt szoftver. Miután betöltötte a dokumentumot az automatikus dokumentumadagolóba (ADF), a többfunkciós készüléket pedig közvetlenül csatlakoztatta a számítógéphez, a számítógép képernyőjén megjelenik a HP Director, amelynek ablakából faxolást és lapolvasást kezdeményezhet, valamint módosíthatja a többfunkciós készülék beállításait a Macintosh Eszköz konfigurálása alkalmazáson keresztül.

A faxolási és nyomtatási sorok kezelésére szolgáló HP all-in-one Setup Assistant program is a készülékhez tartozik.

Macintosh Eszköz konfigurálása (Mac OS X 10.3-as és Mac OS X 10.4-es verzió)

A Macintosh Eszköz konfigurálása egy webes program, amely a többfunkciós készülékkel kapcsolatos információkhoz biztosít hozzáférést (mint például a kellek állapotja és a többfunkciós készülék beállításai). A többfunkciós készülék a Macintosh Eszköz konfigurálása alkalmazással felügyelhető számítógépről.



Megjegyzés A Macintosh Eszköz konfigurálása használatához teljes szoftvertelepítést kell végrehajtania.

- Ellenőrizheti a többfunkciós készülék állapotát, és kinyomtathatja az információs oldalakat.
- Ellenőrizheti és módosíthatja a többfunkciós készülék beállításait.
- Ellenőrizheti az alapértelmezett nyomtatási beállításokat.
- Ellenőrizheti és módosíthatja a faxbeállításokat, többek között a faxküldés, a faxfogadás, a faxtelefonkönyv és a gyorstárcsázási beállítások, valamint a faxjelentések adatait.
- Ellenőrizheti és módosíthatja a hálózati beállításokat, többek között az IP-konfigurációt, a Speciális, az mDNS, az SNMP és a hálózati konfiguráció beállításait, valamint a jelszót.

A Macintosh Eszköz konfigurálása közvetlenül számítógéphez csatlakoztatott és hálózathoz csatlakoztatott többfunkciós készülékhez egyaránt használható.



Megjegyzés A Macintosh Eszköz konfigurálása megnyitásához és használatához nem kell internet-hozzáféréssel rendelkeznie.

A Macintosh Eszköz konfigurálása megnyitása, ha a többfunkciós készülék közvetlenül csatlakozik a számítógéphez

1. A Dock **HP Director** ikonjára kattintva nyissa meg a HP Director programot.
2. A HP Director programban kattintson a **Settings** (Beállítások) lehetőségre.
3. Válassza a **Configure device** (Eszköz konfigurálása) lehetőséget a Macintosh Eszköz konfigurálása honlapjának böngészőben való megnyitásához.

A Macintosh Eszköz konfigurálása megnyitása, ha a többfunkciós készülék hálózathoz csatlakozik

1. Nyissa meg az alábbi támogatott webböngészők valamelyikét:
 - Safari 1.2 vagy újabb
 - Microsoft Internet Explorer 5.0 vagy újabb
 - Netscape Navigator 4.75 vagy újabb
 - Opera 6.05 vagy újabb
2. Írja be a többfunkciós készülék IP-címét a webböngészőbe a Macintosh Eszköz konfigurálása honlapjának megjelenítéséhez.

PDE-k (Mac OS X 10.3-as és Mac OS X 10.4-es verzió)

A PDE-k a többfunkciós készülék funkcióinak – például a példányszámra, a kétoldalas nyomtatásra és a minőségre vonatkozó beállítások adatainak – elérését lehetővé tevő, kódolt formátumú beépülő modulok. A PDE-k és más szoftverek telepítőprogramja a HP LaserJet 3390/3392 többfunkciós készülék Macintosh CD-jén található meg.

Macintosh szoftver telepítése

Ez a rész a Macintosh nyomtatórendszer-szoftver telepítéséről nyújt tájékoztatást.

A nyomtatási rendszer szoftverének telepítése Macintosh operációs rendszerben, közvetlen csatlakoztatáshoz (USB)

Ebből a részből megtudhatja, hogyan telepítheti a nyomtatórendszer-szoftvert Mac OS X 10.3 és Mac OS X 10.4 verziójú operációs rendszerre.

A PPD-fájlok használatához telepítse az Apple PostScript illesztőprogramot. Használja az Apple PostScript illesztőprogram Macintosh számítógéphez mellékelt változatát.

A nyomtatási rendszer szoftverének telepítése

1. USB-kábellel csatlakoztassa a nyomtató USB-portját a számítógép USB-portjához. Használjon szabványos 2 méteres USB-kábelt.
2. Helyezze be a nyomtató CD-lemezét a CD-meghajtóba, és futtassa a telepítőprogramot.
3. Az íróasztalon kattintson duplán a CD-ikonra.
4. Ezután kattintson duplán az **Installer** (Telepítő) ikonra.
5. Kövesse a számítógép képernyőjén megjelenő útmutatást.

6. Az USB-sorok automatikusan létrejönnek, ha a nyomtatót csatlakoztatja a számítógéphez. Azonban a sor egy általános nyomtatóleíró fájlt (PPD) fog használni, ha a telepítőt nem futtatták le az USB-kábel csatlakoztatása előtt. A sorhoz tartozó PPD módosításához nyissa meg a Print Center (Nyomtatóközpont) vagy Printer Setup Utility (Nyomtatóbeállító segédprogram) alkalmazást, válassza ki a megfelelő nyomtatási sort, és kattintson a **Show Info** (Adatok megjelenítése) gombra a **Printer Info** (Nyomtatóadatok) párbeszédpanel megnyitásához. Válassza az előugró menü **Printer Model** (Nyomtató típusa) menüpontját, majd válassza ki a megfelelő nyomtatóleíró fájlt abban a menüben, ahol a **Generic** (Általános) lehetőség van kijelölve.
7. A szoftver megfelelő telepítésének ellenőrzéséhez nyomtasson tesztoldalt vagy egy oldalt bármely alkalmazásból.

Ha nem sikerül a telepítés, telepítse újra a többfunkciós készülék szoftverét. Ha az sem sikerül, olvassa el a telepítésre vonatkozó tudnivalókat és a legújabb híreket tartalmazó Olvassel fájlokat a CD-n, a dobozban lévő tájékoztatót, vagy látogasson el a megfelelő terméktámogatási webhelyre (lásd: [A HP ügyfélszolgálat](#)).

A Macintosh nyomtatórendszer-szoftver telepítése hálózatokhoz

Nyomtatóillesztő-programok telepítése Mac OS X 10.3 vagy Mac OS X 10.4 rendszerre

1. Csatlakoztassa a hálózati kábelt a HP LaserJet 3052/3055/3390/3392 többfunkciós készülékhez és a hálózati porthoz.
2. Helyezze be a CD-t a CD-ROM meghajtóba, majd kattintson duplán az íróasztalon látható CD-ikonra.
3. Kattintson duplán az **Installer** (Telepítő) ikonra a HP LaserJet Installer mappában.
4. Kövesse a HP all-in-one Setup Assistant program képernyőn megjelenő utasításait.



Megjegyzés A telepítési segédprogram jelzi, mikor kell újraindítani a számítógépet, és mikor kell megadni a többfunkciós készülék IP-címét a hálózati telepítés befejezéséhez.

Szoftver eltávolítása a Macintosh operációs rendszerről

Ha el szeretné távolítani a nyomtatószoftvert a Macintosh számítógépéről, akkor nyissa meg a **Finder** ablakot, lépjen az **Applications/HP LaserJet aio/HP Uninstaller** mappába, majd indítsa el az eltávolítóprogramot.

3 Hordozóadatok

- [Általános irányelvek](#)
- [A papír és egyéb hordozók kiválasztása](#)
- [Hordozóhasználati irányelvek](#)
- [Támogatott hordozótömegek és -méretek](#)
- [Nyomtatási és tárolási környezet](#)

Általános irányelvek

Előfordulhat, hogy egy hordozó az itt leírt valamennyi követelménynek megfelel, és mégsem kielégítő a nyomtatási minőség. Ennek oka lehet az anyag helytelen kezelése, a túl magas vagy túl alacsony hőmérséklet vagy páratartalom, illetve egyéb olyan körülmények, amelyekre a Hewlett-Packard cégnek nincs befolyása.

Mielőtt nagyobb mennyiséget szerezne be valamilyen nyomtatási hordozóból, mindig próbálja ki egy mintán, valamint ellenőrizze, hogy megfelel-e az ezen kézikönyvben és a *HP LaserJet Printer Family Print Media Guide* (Útmutató a HP LaserJet nyomtatócsaládhoz használható hordozókhoz) című kézikönyvben megadott követelményeknek, amelyet a következő címen találhat meg: www.hp.com/support/ljpaperguide. A rendelési tudnivalókat lásd: [Tartozékok és rendelési információk](#).



VIGYÁZAT A HP követelményeitől eltérő minőségű hordozó használata esetleg javítást igénylő problémákat okozhat a többfunkciós készülékben. Ezt a javítást a Hewlett-Packard garancia- és szervizszerződése nem fedezi.

A többfunkciós készülékben többféle hordozó használható, például méretre vágott papír (többek közt 100%-os újr felhasznált rostokat tartalmazó papír), borítékok, címkék, fóliák, LaserJet fényes papír, HP LaserJet keménypapír és egyedi méretű papírlapok is. A hordozó jellemzői, például a vastagság (súly), az összetétel, a szemcsézettség és a nedvességtartalom a többfunkciós készülék teljesítményét és az eredmény minőségét befolyásoló fontos tényezők. Azok a hordozók, amelyek nem elégítik ki a jelen kézikönyvben ismertetett előírásokat, az alábbi problémákat okozhatják:

- rossz minőségű nyomtatás
- sok papírelakadás
- a többfunkciós készülék korai elöregedése, és az ebből eredő javítások

A papír és egyéb hordozók kiválasztása

A HP LaserJet többfunkciós készülék kiváló nyomtatási minőségű dokumentumokat készít. A készülékkel számos hordozótípusra, például papírra (többek közt 100%-os újr felhasznált rostokat tartalmazó papírra), borítékokra, címkékre, fóliákra és egyedi méretű hordozóra is nyomtathat.

A hordozó jellemzői (például vastagság (súly), szemcsézettség és nedvességtartalom) fontos tényezők, melyek befolyásolják a teljesítményt és a kész nyomatok minőségét. A lehetséges legjobb minőség érdekében csak lézernyomtatókhoz készült, minőségi hordozókat használjon. A papír és egyéb hordozók adataival kapcsolatban lásd: [Hordozóhasználati irányelvek](#).



Megjegyzés Mindig próbálja ki a hordozót, mielőtt nagyobb mennyiséget vásárolna belőle. Tájékoztassa a hordozó viszonteladóját a *HP LaserJet Printer Family Print Media Guide* (Útmutató a HP LaserJet nyomtatócsaládhoz használható hordozókhoz) című kézikönyvben megadott követelményekről (HP termékszám: 5963-7863). További információért lásd: [Hordozóhasználati irányelvek](#).

HP hordozó

A HP azt javasolja, hogy a többfunkciós készülékben HP LaserJet hordozókat használjon.

Elkerülendő hordozótípusok

A többfunkciós készülék nagyon sokféle hordozótípust képes kezelni. Az előírásoknak nem megfelelő hordozók használata a nyomtatási minőség romlásához és elakadáshoz vezethet.

- Ne használjon túl durva anyagú hordozót.
- Ne használjon kivágott vagy perforált hordozókat, a szabványos három lyukú lyukasztott papír kivételével.
- Ne alkalmazzon többlapos űrlapokat.
- Ne használjon vízjeles papírt nagy felületű minták nyomtatásához.

Hordozók, amelyek kárt okozhatnak a többfunkciós készülékben

Ritkán, de előfordulhat, hogy egyes hordozók kárt okozhatnak a többfunkciós készülékben. A lehetséges károk megelőzése érdekében ne használja az alábbi típusú hordozókat:

- Ne használjon tűzőkapcsos médiát.
- Ne használjon tintasugaras nyomtatókhoz, vagy egyéb alacsony hőmérsékletű nyomtatókhoz való fóliákat. Csak a HP LaserJet nyomtatók számára gyártott fóliákat használja.
- Ne használjon tintasugaras nyomtatókhoz való fotópapírt.
- Ne használjon olyan dombornyomásos vagy bevonattal rendelkező papírt, illetve olyat, amelyet nem a képbeégető magas hőfokához terveztek. Válasszon olyan hordozót, amely 0,1 másodpercig elviseli a beégető 200°C-os hőmérsékletét. A HP kifejezetten a többfunkciós készülékhez való hordozót is gyárt.
- Ne használjon alacsony hőmérsékletű festékekkel vagy hőnyomtatóval készült fejléces papírokat. Válasszon olyan előnyomott űrlapot vagy fejléces papírt, amelyen a tinta 0,1 másodpercig elviseli a beégető 200°C-os hőmérsékletét.
- Ne használjon olyan hordozót, amely káros anyagot bocsát ki, elolvad, meghajlik vagy elszíneződik, ha 0,1 másodpercig 200°C-os hőhatás éri.

HP LaserJet nyomtatási kellékek megrendeléséhez látogasson el a www.hp.com/go/ljsupplies címre (az USA-ban élő felhasználók esetén), illetve a www.hp.com/ghp/buyonline.html/ címre (a világ más részén élő felhasználók esetén).

Hordozóhasználati irányelvek

Az alábbiakban megtalálhatja a fóliákra, borítékokra és egyéb speciális hordozókra való nyomtatással kapcsolatos tudnivalókat és irányelveket. Az irányelvek és adatok alapján optimális nyomtatási minőséget biztosító hordozókat választhat ki, és elkerülheti azokat a hordozókat, amelyek elakadást vagy kárt okozhatnak a többfunkciós készülékben.

Papír

A legjobb eredmény eléréséhez használjon hagyományos 80 g/m² súlyú másolópapírt. Győződjön meg arról, hogy a papír jó minőségű, és nincsenek rajta bevágások, szakadások, foltok, por, gyűrődések vagy lyukak, illetve hullámos vagy behajtott részek.

Ha nem biztos abban, milyen típusú papírt tölts be (pl. bankpostapapír vagy újrahasznosított papír), nézze meg a papírcsomag feliratát.

Némely papírfajták hátrányosan befolyásolják a nyomtatási minőséget, papírelakadást okoznak, vagy más módon károsítják a többfunkciós készüléket.

3-1 táblázat Papírhasználat

Jelenség	Probléma a papírral	Megoldás
Gyenge nyomtatási minőség vagy festéktapadás Problémák a továbbítással	Túl nedves, túl érdes, túl sima vagy domború	Próbáljon másik papírfajtát, 100–250 Sheffield simaságút, 4% és 6% közötti nedvességtartalommal. Ellenőrizze a többfunkciós készüléket, és győződjön meg arról, hogy a megfelelő hordozótípus lett kiválasztva.
Üres foltok, elakadó vagy hullámosodó hordozó	Helytelenül tárolt hordozó	A papírt vízszintes helyzetben, vízhatlan csomagolásában tárolja.
Túlságosan szürke árnyalatú háttér	Előfordulhat, hogy a papír túl nehéz	Használjon könnyebb papírt.
Erős pöndörödés Problémák a továbbítással	A hordozó túl nedves, a papírt a szemcsézettség irányának nem megfelelően tette be, vagy a papír nem eléggé szemcsés	Használjon hosszúszemcsés papírt. Használja az egyenes papírutat a nyomtatáshoz (csak a HP LaserJet 3390/3392 többfunkciós készülék esetén). Ellenőrizze a többfunkciós készüléket, és győződjön meg arról, hogy a megfelelő hordozótípus lett kiválasztva.
Elakadás vagy kár történt a többfunkciós készülékben Problémák a továbbítással	Levágott részek vagy perforációk a papíron	Ne használjon kivágott vagy perforált papírt. Jó minőségű papírt használjon.



Megjegyzés A többfunkciós készülék hő és nyomás segítségével égeti a festéket a papírra. Győződjön meg arról, hogy a színes papír vagy az előnyomott úrlapokhoz használt festék kompatibilis ezzel a beégetési hőmérséklettel (200°C hőmérséklet 0,1 másodpercig).

Ne használjon alacsony hőmérsékletű (pl. bizonyos hőnyomtatási típusokhoz használt) tintával készült fejléces papírokat.

Ne használjon dombornyomású fejléces papírt.

Ne használjon tintasugaras nyomtatókhoz, vagy egyéb alacsony hőmérsékletű nyomtatókhoz való fóliákat. Csak a HP LaserJet nyomtatók számára gyártott fóliákat használja.

Címkék

A HP LaserJet 3050/3052/3055 többfunkciós készülék esetén a HP azt javasolja, hogy a címkéket az elsődleges adagolótálcán keresztül nyomtassa ki. A HP LaserJet 3390/3392 többfunkciós készülék esetén a HP azt javasolja, hogy a címkéket az egylapos elsődleges adagolótálcán (1. tálca) keresztül nyomtassa ki, és használja az egyenes papírutat. További információért lásd: [A hordozó behelyezése az adagolótálcákba](#).



VIGYÁZAT Ne adagolja be a többfunkciós készülékbe kétszer ugyanazt a címkét. A címke öntapadó anyaga lebontódhat és kárt okozhat a többfunkciós készülékben.

Címkeszerkezet

Amikor címkét választ, a következő összetevők minőségét vegye figyelembe:

- **Ragasztóanyag:** A címke öntapadó anyagának 200°C-on, azaz a beégető legmagasabb hőmérsékletén is stabilnak kell maradnia.
- **Elrendezés:** Csak olyan címkéket használjon, amelyek között nincsen szabad hordozófelület. Az olyan címkék, amelyek között térköz van, könnyen leválhatnak a hordozóról, komoly elakadásokat okozva.
- **Hullámosodás:** Nyomtatás előtt a címkék sima felületre helyezve nem lehetnek 13 mm-nél hullámosabbak egyik irányban sem.
- **Állapot:** Ne használjon gyűrött, légbuborékos vagy más módon leválni készülő címkéket.

Írásvetítő-fólia

A fóliáknak hőállóknak kell lenniük 200°C-ig, azaz a beégető legmagasabb hőmérsékletéig.



VIGYÁZAT Fóliákat a 250 oldalas adagolótálcából (1. tálca a HP LaserJet 3050/3052/3055 többfunkciós készülék esetén, 2. tálca vagy kiegészítő 3. tálca a HP LaserJet 3390/3392 többfunkciós készülék esetén) nyomtathat. 75 fóliánál azonban ne tegyen többet a tálcába.

Borítékok

A HP LaserJet 3050/3052/3055 többfunkciós készülék esetén a HP azt javasolja, hogy a borítékokat az elsődleges adagolótálcán keresztül nyomtassa ki. A HP LaserJet 3390/3392 többfunkciós készülék esetén a HP azt javasolja, hogy a borítékokat az egylapos elsődleges adagolótálcán (1. tálca) keresztül nyomtassa ki, és használja az egyenes papírkimenetet. További információért lásd: [A hordozó behelyezése az adagolótálcákba](#).

Borítékszerkezet

A borítékszerkezet igen lényeges tényező. A borítékok hajtási vonalai nagyon eltérőek lehetnek, nemcsak különböző gyártók esetében, hanem egy gyártó egyazon csomagban lévő borítékjai között is. A borítékra történő nyomtatás sikere a boríték minőségétől függ. Boríték választáskor vegye figyelembe az alábbiakat:

- **Súly:** A borítékpapír súlya nem haladhatja meg a 90 g/m²-t, máskülönben elakad a készülékben.
- **Felépítés:** Nyomtatás előtt a borítékok sima felületre helyezve nem lehetnek 6 mm-nél hullámosabbak, és nem tartalmazhatnak levegőt. A levegővel teli borítékok problémákat okozhatnak. Ne használjon kapcsos vagy összeköthető borítékokat, ablakos borítékokat, vagy lyukas, perforált, kivágott borítékokat, szintetikus anyagból készült, lepecsételt vagy dombornyomásos borítékokat. Ne használjon nyomással lezárható borítékokat.
- **Állapot:** Ellenőrizze, hogy a borítékok nem gyűrődtek, szakadtak-e, vagy nem sérültek-e meg más módon. Gondoskodjon róla, hogy a borítékon ne legyen fedetlen ragasztóanyag felület.

Borítékok kétoldalas ragasztással

A kétoldalas ragasztású borítékok két végén függőleges (nem átlós) ragasztási sáv található. Ez a típus könnyebben meggyűrődhet. Ellenőrizze, hogy a ragasztási sáv kinyúlik-e a boríték sarkáig, amint a következő képen látható:

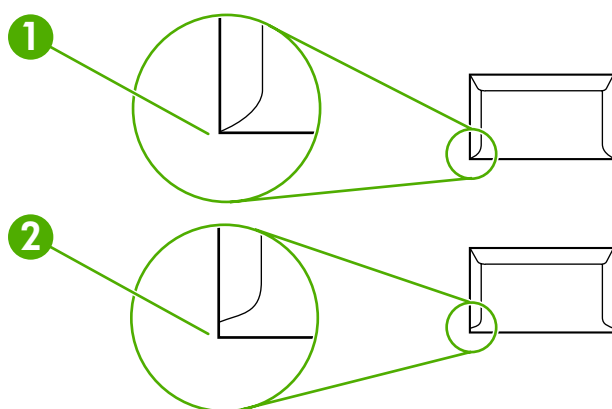

-
- | | |
|---|------------------------------------|
| 1 | A megfelelő boríték felépítése |
| 2 | A nem megfelelő boríték felépítése |

Borítékok ragasztócsíkkal vagy fülekkel

A lehúzható ragasztócsíkokkal ellátott vagy az egynél több egymásra hajtható füllel lezárható borítékokon olyan ragasztóanyagot kell használni, amely kibírja a többfunkciós készülékben fellépő hő és nyomást: 200°C. Az egynél több fül és a csíkok gyűrődést, ráncosodást vagy papírelakadást okozhatnak.

Borítékok tárolása

A megfelelő borítéktárolás hozzájárul a jó nyomtatási minőséghez. A borítékokat vízszintesen tárolja. A borítékba szoruló levegő miatt légbuborékok alakulhatnak ki, és a boríték meggyűrődhet nyomtatás közben.

Kártyaköteg és nehéz hordozók

Többféle típusú kártyakötegre is nyomtathat az adagolótálcáról, többek között kartotékkartonokra és képeslapokra. Bizonyos kártyakötegek összetételük miatt lézertermékkel történő nyomtatásra jobban megfelelnek, ezért ilyen kártyakötegekre eredményesebben nyomtathat. A HP LaserJet 3390/3392 többfunkciós készülék esetén a kártyaköteg a hátsó kimeneti ajtó kinyitásával helyezhető be, hogy az egyenes papírral nyomtathasson.

A termék optimális teljesítményének elérése érdekében ne használjon nehezebb hordozót, mint 157 g/m². A túl nehéz papír hibás adagolást, kötegelési problémákat, elakadást, nem megfelelő festékadagolást, gyenge nyomtatási minőséget okozhat, illetve túlterhelheti a készüléket.



Megjegyzés Ha nem tölti tele az adagolótálcákat, valamint 100 és 180 Sheffield közötti simaságú hordozót használ, akkor nehezebb hordozóra is nyomtathat.

Kartonlapok szerkezete

- **Simaság:** A 135–157 g/m² közötti súlyú kártyaköteg simaságának 100 és 180 Sheffield között kell lennie. A 60–135 g/m² közötti súlyú kártyaköteg simaságának 100 és 250 Sheffield között kell lennie.
- **Felépítés:** A sima felületre helyezett kártyaköteg hullámossága nem haladhatja meg az 5 mm-t.
- **Állapot:** Ellenőrizze, hogy a kartonlapok nem gyűrődtek, szakadtak, vagy nem sérültek más módon.

Útmutatás a kartonlapokhoz

Állítsa be a margókat legalább 2 mm távolságra a szélektől.

Fejléces papír és előnyomott űrlapok

A fejléces papír sokféle színben és felülettel, hozzáillő borítékkal kapható, gyakran vízjelet, olykor gyapotszálat tartalmazó, premium minőségű papír. Az előnyomott űrlapok különböző típusú papírokból (az újrahasznosítottól a premiumig) készülhetnek.

Ezeket a papírfajtákat ma már számos gyártó úgy készíti, hogy tulajdonságai optimálisak legyenek a lézernyomatáshoz, és lézerkompatibilisként hirdetik terméküket. Némely durvább felületű papírok (például hullámos, bordázott vagy lenpapír) esetén a megfelelő tonertapadás érdekében különleges beégetési üzemmódra lehet szükség – bizonyos nyomtatómodellek kínálnak ilyen üzemmódokat.



Megjegyzés Lézernyomtatóknál normális jelenség, hogy az oldalak valamelyest különböznek egymástól. Sima papír használata esetén ezek az eltérések nem láthatók. Előnyomott űrlapokon azonban feltűnhetnek az eltérések, mivel ott a vonalak és táblázatok már előzőleg a papíron vannak.

Előnyomott űrlapok, dombornyomósos vagy fejléces papír használata esetén a következőket szem előtt tartva előzheti meg a problémákat:

- Ne használjon alacsony hőmérsékletű (pl. bizonyos hőnyomtatási típusokhoz használt) tintával készült papírokat.
- Olyan előnyomott űrlapokat és fejléces papírokat használjon, melyek fotolitográfiával vagy gravírozással készültek.
- Használjon olyan űrlapokat, amelyeket olyan tintával nyomtattak, amelyek bírják a magas hőmérsékletet, nem olvadnak, nem párolognak és nem bocsátanak ki káros anyagokat, ha 0,1 másodpercig érintkezésbe kerülnek a beégető 200°C-os hőmérsékletével. Általában az oxidációs vagy olaj alapú tinták felelnek meg ennek a követelménynek.
- Ügyeljen rá, hogy ne változtassa meg az előnyomott űrlapok nedvességtartalmát, és ne használjon olyan anyagokat, melyek miatt megváltoznának a papír elektromos és kezelési tulajdonságai. Az űrlapokat nedvességálló csomagolásban tartsa, hogy tároláskor ne változzon nedvességtartalmuk.
- Kerülje a felületkezelt vagy mázolt előnyomott űrlapok használatát.
- Kerülje a túlzottan domborított fejléces papírok használatát.
- Ne használjon erősen texturált felületű papírokat.
- Ne használjon ofszetport vagy egyéb olyan anyagot, melyek a nyomtatott űrlapok összetapadását hivatottak meggátolni.

Támogatott hordozótömegek és -méretek

A legjobb eredmény eléréséhez használjon hagyományos 75–90 g/m² tömegű másolópapírt. Győződjön meg arról, hogy a papír jó minőségű legyen, és ne legyenek rajta bevágások, szakadások, foltok, por, gyűrődések, illetve hullámos vagy behajtott részek.



Megjegyzés A többfunkciós készülék a szabványos és egyedi méretű nyomtatási hordozók széles skáláját támogatja. A tálcák és rekeszek befogadóképessége a hordozó súlyának és vastagságának, valamint a környezeti körülményeknek megfelelően változik. Csak a HP LaserJet nyomtatók számára gyártott fóliákat használja. A tintasugaras és a fekete-fehér fóliák nem használhatók ezzel a többfunkciós készülékkel.

3-2 táblázat Az elsődleges adagolótálcá jellemzői, HP LaserJet 3050/3052/3055 többfunkciós készülék

Hordozó	Méreték ¹	Súly	Befogadóképesség ²
Papír	Minimum: 76 x 127 mm (3 x 5 hüvelyk) Maximum: 216 x 356 mm (8,5 x 14 hüvelyk)	60–163 g/m ² (16–43 font)	80 g/m ² vagy 20 font súlyú papírból legfeljebb 10 ív
HP Cover papír ³	A minimális és maximális méretek azonosak az előzőekkel	203 g/m ²	1 lap
Fólia és átlátszatlan film		Vastagság: 0,10–0,13 mm	1 fólia
Címkék ⁴		Vastagság: legfeljebb 0,23 mm	1 ív címke
Borítékok		Legfeljebb 90 g/m ²	Legfeljebb 10 darab

¹ A többfunkciós készülék a szabványos és egyedi méretű nyomtatási hordozók széles skáláját támogatja. Ellenőrizze a nyomtatóillesztő-programban, hogy milyen méretek közül választhat.

² A befogadóképesség a hordozó tömegétől és vastagságától, valamint a környezeti feltételektől is függhet.

³ A Hewlett-Packard másfajta nehéz papír használata esetén nem szavatolja az eredményt.

⁴ Simaság: 100–250 (sheffield)

3-3 táblázat 1. tálcá jellemzői, HP LaserJet 3050/3052/3055 többfunkciós készülék

Hordozó	Méreték ¹	Tömeg	Befogadóképesség ²
Minimális méret	76 x 127 mm	60–163 g/m ² (16–43 font)	80 g/m ² vagy 20 font súlyú papírból legfeljebb 250 lap
Maximális méret	216 x 356 mm		
Letter	216 x 279 mm		
A4	210 x 297 mm		
Legal	216 x 356 mm		
16K (195 x 270 mm)	195 x 270 mm		
16K (7,75 x 10,75 hüvelyk)	197 x 273 mm		
16K (184 x 260 mm)	184 x 260 mm		
A5	148 x 210 mm		
B5 (ISO)	176 x 250 mm		
B5 (JIS)	182 x 257 mm		

3-3 táblázat 1. tálca jellemzői, HP LaserJet 3050/3052/3055 többfunkciós készülék (folytatás)

Hordozó	Méreték ¹	Tömeg	Befogadóképesség ²
Executive	191 × 267 mm		
8,5 x 13 hüvelyk	216 × 330 mm		

¹ A többfunkciós készülék a szabványos és egyedi méretű nyomtatási hordozók széles skáláját támogatja. Ellenőrizze a nyomtatóillesztő-programban, hogy milyen méretek közül választhat.

² A befogadóképesség a hordozó tömegétől és vastagságától, valamint a környezeti feltételektől is függhet.

3-4 táblázat Az egylapos elsődleges adagolótálca jellemzői, HP LaserJet 3390/3392 többfunkciós készülék

Hordozó	Méreték ¹	Súly	Befogadóképesség ²
Papír	Minimum: 76 x 127 mm (3 x 5 hüvelyk) Maximum: 216 x 356 mm	60–163 g/m ² (16–43 font)	1 lap
HP Cover papír ³	A minimális és maximális méretek azonosak az előzőekkel	203 g/m ²	1 lap
Fólia és átlátszatlan film		Vastagság: 0,10–0,13 mm	1 fólia
Címkék ⁴		Vastagság: legfeljebb 0,23 mm	1 ív címke
Borítékok		Legfeljebb 90 g/m ²	1 boríték

¹ A többfunkciós készülék a szabványos és egyedi méretű nyomtatási hordozók széles skáláját támogatja. Ellenőrizze a nyomtatóillesztő-programban, hogy milyen méretek közül választhat.

² A befogadóképesség a hordozó tömegétől és vastagságától, valamint a környezeti feltételektől is függhet.

³ A Hewlett-Packard másfajta nehéz papír használata esetén nem szavatolja az eredményt.

⁴ Simaság: 100–250 (sheffield)

3-5 táblázat A 2. tálca és a kiegészítő 3. tálca jellemzői, HP LaserJet 3390/3392 többfunkciós készülék

Hordozó	Méreték ¹	Tömeg	Befogadóképesség ²
Minimális méret	148 × 210 mm	60–105 g/m ²	80 g/m ² vagy 20 font súlyú papírból legfeljebb 250 lap
Maximális méret	216 × 356 mm		
Letter	216 × 279 mm		
A4	210 × 297 mm		
Legal	216 × 356 mm		
A5	148 × 210 mm		
B5 (ISO)	176 × 250 mm		
B5 (JIS)	182 × 257 mm		
Executive	191 × 267 mm		
8,5 x 13 hüvelyk	216 × 330 mm		

¹ A többfunkciós készülék a szabványos méretű nyomtatási hordozók széles skáláját támogatja. Ellenőrizze a nyomtatóillesztő-programban, hogy milyen méretek közül választhat.

² A befogadóképesség a hordozó tömegétől és vastagságától, valamint a környezeti feltételektől is függhet.

3-6 táblázat Az automatikus dokumentumadagoló (ADF) jellemzői HP LaserJet 3050 többfunkciós készülék

Hordozó	Méret	Tömeg vagy vastagság	Befogadóképesség
Minimális méret	148 × 105 mm	60–105 g/m ² (16–28 font)	80 g/m ² vagy 20 font súlyú papírból legfeljebb 30 lap
Maximális méret	216 × 381 mm ¹		

¹ A Legal méretű (216 x 356 mm) és nagyobb hordozókat egyesével kell adagolni az automatikus dokumentumadagolón keresztül.

3-7 táblázat Az ADF jellemzői, HP LaserJet 3052/3055/3390/3392 többfunkciós készülék

Hordozó	Méret	Tömeg vagy vastagság	Befogadóképesség
Minimális méret	127 × 127 mm	60–90 g/m ² (16–24 font)	80 g/m ² vagy 20 font súlyú papírból legfeljebb 50 lap
Maximális méret	216 × 381 mm		



Megjegyzés Ha a hordozó kényes, túl vékony vagy túl vastag, illetve túl kicsi az automatikus dokumentumadagolóhoz, esetleg egy fénykép, akkor a HP LaserJet 3052/3055/3390/3392 többfunkciós készülék segítségével való faxoláshoz, másoláshoz és beolvasáshoz használja a síkágyas lapolvasót. Az oldalmérethez illeszkedő másoláshoz is a síkágyas lapolvasót vegye igénybe. A síkágyas lapolvasó kínálja a legjobb faxolási, másolási és beolvasási felbontást.

Nyomtatási és tárolási környezet

Ideális esetben a nyomtatási és a hordozótárolási környezet nagyjából szobahőmérsékletű, nem túl száraz, nem túl nedves. Ne feledje, hogy a papír gyorsan szívja magába és gyorsan adja le a nedvességet.

A hő a nedvességgel együtt árt a papírnak, ugyanis a meleg hatására elpárolog a papírban lévő víz, míg a hideg hatására kicsapódik a pára a lapokon. A fűtőrendszerek és a légkondicionálók eltávolítják a pára nagy részét a szoba levegőjéből. Amikor ilyen helyen a papírcsomagot kinyitja és használatba veszi, a víz egy része elpárolog a papírból, aminek hatására csíkozódhat, illetve elmaszatólódhat a festék. A nedves időjárás és a vízpárologtató hűtőkészülékek hatására megnő a szoba levegőjének páratartalma. Ekkor a papírcsomagot kinyitva a lapok elnyelnek valamennyi párát, ennek hatására halványabb lesz a nyomat, és folytonossági hiányok keletkezhetnek benne. Ezenkívül a papír hullámosodhat is, ahogy felveszi, illetve elveszti a nedvességet, aminek hatására elakadhat a papír a készülékben.

Emiatt a papír tárolása és kezelése ugyanolyan fontos, mint maga a papírkészítés minősége. A papírtárolásra vonatkozó környezeti feltételek közvetlen hatással vannak a papíradagolás működésére és a nyomtatás minőségére is.

Ügyeljen arra, hogy ne vegyen több papírt, mint amennyit viszonylag rövid idő (kb. 3 hónap) alatt fel tud használni. A hosszú ideig tárolt papír szélsőséges hő- és páratartalom-változásoknak lehet kitéve, amelynek hatására károsodhat. A felhalmozott nagy mennyiségű papír károsodását gondos tervezéssel tudja elkerülni.

A felbontatlan papírcsomag hónapokig állhat anélkül, hogy bármi baja lenne. A felnyitott papírcsomag lapjai jobban ki vannak téve a környezeti hatásoknak, főleg ha nincsenek valamilyen páravédő csomagolásban.

A legjobb nyomtatási teljesítmény érdekében tartsa a hordozótárolási környezetet a megfelelő értéken. A hőmérséklet 20–24°C, a relatív páratartalom 45–55% között legyen. Az alábbi szempontok segítséget nyújthatnak a papírtárolási környezet felmérése során.

- A nyomtatási hordozókat nagyjából szobahőmérsékleten tárolja.
- A levegő páratartalma ne legyen túl magas vagy túl alacsony.
- A felnyitott papírcsomag tárolására a legjobb módszer, ha visszacsomagolja a papírt saját páravédő csomagolásába. Ha a nyomtatási környezetben előfordulnak szélsőséges páratartalom-értékek, csak annyi papírt vegyen ki a csomagolásból, amennyit egy nap alatt elhasznál. Ezzel megelőzheti a pára okozta elváltozásokat.
- A papírt és egyéb nyomtatási hordozókat ne tárolja fűtőtest vagy légkondicionáló szellőzőnyílása mellett, illetve gyakran nyitva tartott ablakok vagy ajtók közelében.

4 A többfunkciós készülék használata

- [A hordozó behelyezése az adagolótálcákba](#)
- [Nyomtatási feladatok vezérlése](#)
- [A többfunkciós készülék kezelőpaneljének használata](#)

A hordozó behelyezése az adagolótálcákba

Az alábbiakban a média betöltésének módját ismertetjük a különböző adagolótálcákba.



VIGYÁZAT A gyűrt, hajtásos vagy sérült hordozóra való nyomtatás elakadást okozhat. További információért lásd: [Hordozóhasználati irányelvek](#).

Dokumentum betöltése faxoláshoz, másoláshoz vagy beolvasáshoz

Az eredeti példányok betöltéséhez végezze el az alábbi lépéseket: A legjobb minőségű beolvasáshoz a síkágyas lapolvasót használja.

Eredeti példányok betöltése a síkágyas lapolvasóba (csak a HP LaserJet 3052/3055/3390/3392 többfunkciós készülék esetén)

1. Ellenőrizze, hogy az automatikus dokumentumadagoló (ADF) üres legyen.
2. Emelje fel a síkágyas lapolvasó tetejét.
3. Helyezze az eredeti dokumentumot nyomtatott oldalával lefelé a síkágyas lapolvasóba úgy, hogy a dokumentum bal felső sarka az üveg jobb alsó sarkánál legyen.

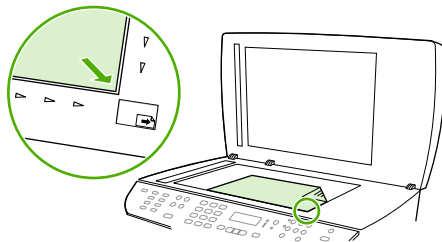

HP LaserJet 3052/3055
HP LaserJet 3390/3392

4. Óvatosan csukja le a fedelet.

A készülék készen áll a dokumentum faxolására/másolására/beolvasására.

Eredeti betöltése az automatikus dokumentumadagolóba (ADF)



Megjegyzés A HP LaserJet 3050 többfunkciós készülék automatikus dokumentumadagolójába legfeljebb 30 lap 80 g/m² vagy 20 font súlyú hordozó tölthető be. A HP LaserJet 3052/3055/3390/3392 többfunkciós készülék automatikus dokumentumadagolójába legfeljebb 50 lap 80 g/m² vagy 20 font súlyú hordozó tölthető be.



VIGYÁZAT A többfunkciós készülék károsodásának elkerülése érdekében ne használjon hibajavító szalaggal vagy festékkel bevont, illetve gemkapoccsal vagy irattűzővel összefűzött eredeti lapokat. Ne helyezzen fényképeket, illetve kisméretű vagy sérülékeny lapokat az automatikus dokumentumadagolóba.

1. A HP LaserJet 3050 többfunkciós készülék esetén helyezze az eredeti hordozóköteg felső szélét az ADF adagolótálcára úgy, hogy a hordozóköteg lefelé nézzen, és az első másolandó lap a köteg alján legyen.

Ellenőrizze, hogy az ADF hordozóbeállító-kar megfelelően van beállítva az egy- vagy többlapos dokumentumhoz.

VAGY

A HP LaserJet 3052/3055/3390/3392 többfunkciós készülék esetén helyezze az eredeti hordozóköteg felső szélét az ADF adagolótálcára úgy, hogy a hordozóköteg felfelé nézzen, és az első másolandó lap a köteg tetején legyen.

2. Csúsztassa a köteget ütközésig az automatikus dokumentumadagolóba.

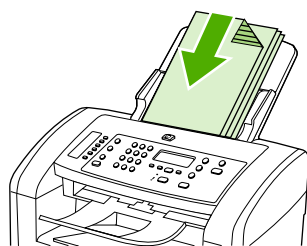

HP LaserJet 3050



HP LaserJet 3052/3055
HP LaserJet 3390/3392

A kezelőpanel kijelzőjén megjelenik a **Dokumentum betöltve** felirat.

3. A hordozóvezetőket igazítsa pontosan a hordozóhoz.

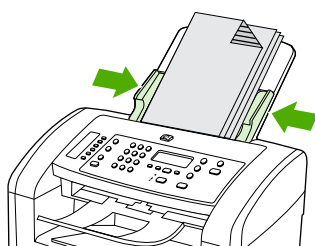

HP LaserJet 3050

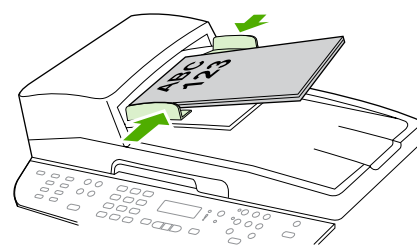

HP LaserJet 3052/3055
HP LaserJet 3390/3392

4. A készülék készen áll a dokumentum faxolására/másolására/beolvasására.

Az adagolótálcák feltöltése, HP LaserJet 3050/3052/3055 többfunkciós készülék

Elsődleges adagolótálca

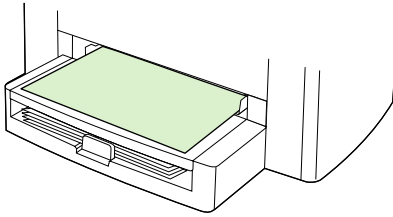

A HP LaserJet 3050/3052/3055 többfunkciós készülék elsődleges adagolótálcájába legfeljebb 10 lapnyi 163 g/m² súlyú hordozó, egy boríték, fólia vagy karton helyezhető be. Helyezze be a hordozót a fejlécével a készülék felé és a nyomtatandó oldalával felfelé. Az elakadások és a papír elferdülésének elkerülése érdekében mindig állítsa be a szélső hordozóvezetőket a hordozó adagolása előtt.

250 lapos adagolótálca (1. tálcá)

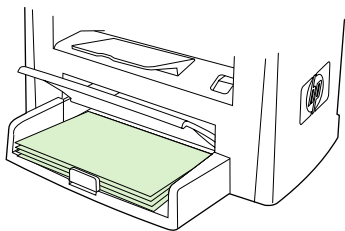

Az adagolótálcába legfeljebb 250 lapnyi 80 g/m² vagy 20 font súlyú vagy kevesebb nehéz hordozó helyezhető be (a köteg legfeljebb 25 mm magas lehet). Helyezze be a hordozót a fejlécével a készülék felé és a nyomtatandó oldalával lefelé. Az elakadások és a papír elferdülésének elkerülése érdekében mindig állítsa be a szélső és hátsó hordozóvezetőket.



Megjegyzés Új hordozó betöltésekor mindig győződjön meg arról, hogy az összes hordozót eltávolította az adagolótálcáról, és igazítsa egyenesre az új hordozóköteget. Így elkerülhető, hogy egyidejűleg több hordozólap kerüljön a többfunkciós készülékbe, és csökken a hordozóelakadás valószínűsége.

Az adagolótálcák feltöltése, HP LaserJet 3390/3392 többfunkciós készülék

Egylapos elsődleges adagolótálca (1. tálca)

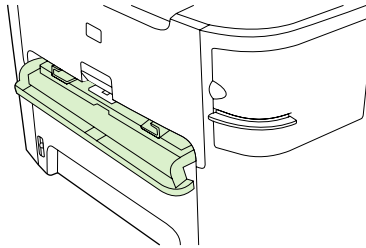

A HP LaserJet 3390/3392 többfunkciós készülék egylapos elsődleges adagolótálcájába legfeljebb 1 lap 163 g/m² súlyú hordozó, egy boríték, fólia vagy karton helyezhető be. Helyezze be a hordozót a fejlécével a készülék felé és a nyomtatandó oldalával felfelé. Az elakadások és a papír elferdülésének elkerülése érdekében mindig állítsa be a szélső hordozóvezetőket a hordozó adagolása előtt.



Megjegyzés Amikor hordozót adagol a HP LaserJet 3390/3392 többfunkciós készülék egylapos elsődleges adagolótálcájába, a többfunkciós készülék először csak részben húzza be a hordozót, és egy időre megáll. Várja meg, amíg a többfunkciós készülék megáll, mielőtt egy újabb hordozót töltene be. Egyszerre csak egy lap adagolható a készülékbe.

250 lapos adagolótálca (2. tálca vagy kiegészítő 3. tálca)



Megjegyzés A 3. tálca a HP LaserJet 3390 többfunkciós készülék kiegészítője.

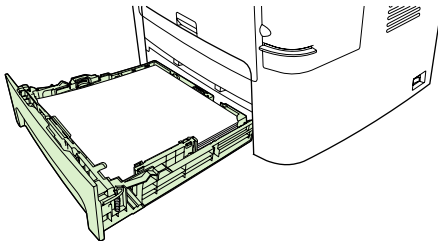

Az adagolótálcába legfeljebb 250 lapnyi 80 g/m² vagy 20 font súlyú vagy kevesebb nehéz hordozó helyezhető be (a köteg legfeljebb 25 mm magas lehet). Helyezze be a hordozót a fejlécével a készülék felé és a nyomtatandó oldalával lefelé. Az elakadások és a papír elferdülésének elkerülése érdekében mindig állítsa be a szélső és hátsó hordozóvezetőket.



Megjegyzés Új hordozó betöltésekor mindig győződjön meg arról, hogy az összes hordozót eltávolította az adagolótálcáról, és igazítsa egyenesre az új hordozóköteget. Így elkerülhető, hogy egyidejűleg több hordozólap kerüljön a többfunkciós készülékbe, és csökken a hordozóelakadás valószínűsége.

Nyomtatási feladatok vezérlése

Ebben az alfejezetben nyomtatási alaptudnivalók találhatók. Ha megváltoztatja a nyomtatási beállításokat, vegye figyelembe a változtatások elsőbbségi sorrendjét.



Megjegyzés A parancs- és párbeszédpanelnevek a használt programtól függően eltérőek lehetnek.

A nyomtatási beállítások elsőbbségi sorrendje

Ha megváltoztatja a nyomtatási beállításokat, vegye figyelembe a változtatások elsőbbségi sorrendjét. (A parancs- és párbeszédpanelnevek a használt programtól függően eltérőek lehetnek.)

- **Oldalbeállítás párbeszédpanel.** Ez a párbeszédpanel a használt program **Fájl** menüjének **Oldalbeállítás** vagy hasonló parancsára kattintva nyitható meg, és annak a programnak a része, amelyben dolgozik. **Az itt megadott beállítások felülbírálják a bárhol másutt megadottakat.**
- **Nyomtatás párbeszédpanel.** Ez a párbeszédpanel a használt program **Fájl** menüjének **Nyomtatás**, **Nyomtatóbeállítás** vagy hasonló parancsára kattintva nyitható meg. Szintén a program része, de alacsonyabb a prioritása, mint az **Oldalbeállítás** párbeszédablaknak. A **Nyomtatás** párbeszédpanelen megadott beállítások az **Oldalbeállítás** párbeszédpanelen megadottakat *nem* bírálják felül, a nyomtatóillesztő-programban megadottakat ellenben *igen*.
- **Nyomtatóillesztő-program.** A nyomtató illesztőprogramja a **Nyomtatás** párbeszédpanel **Tulajdonságok** parancsával nyitható meg. Az itt megadott beállítások semmilyen más beállítást *nem* bírálnak felül. (Macintosh rendszeren a nyomtatóillesztő-program beállításait is a **Nyomtatás** párbeszédpanelen lehet megadni.)

Forrás kiválasztása

Nyomtatni lehet papírforrás (tálca), típus vagy méret szerint. Ha a papírforrás alapján szeretne nyomtatni, a következőket kell tennie: Macintosh operációs rendszerekben a típusok és méretek a **Paper Source** (Papírforrás) legördülő listán vannak csoportosítva.

- Windows: Ha lehet, a program **Nyomtatás** párbeszédpaneljén válassza a **Forrás** (tálca) lehetőséget. Ha nem lehet, válasszon egy tálcát a nyomtató illesztőprogramjában, a **Papír** lapon a **Forrás** mezőben.
- Mac OS X 10.3-as és Mac OS X 10.4-es verzió: A **Print** (Nyomtatás) párbeszédpanelen válassza ki a tálcát vagy a hordozótípust a **Paper Feed** (Papírbehúzás) legördülő listáról.

Típus vagy méret kiválasztása

Nyomtatni lehet papírforrás (tálca), típus vagy méret szerint. Ha különleges nyomtatási hordozóra – például kemény papírra – nyomtat, a jó eredmény elérése érdekében fontos, hogy típus alapján nyomtasson. Ha típus vagy méret alapján szeretne nyomtatni, a következőket kell tennie: A Macintosh operációs rendszerekben a típusok és méretek mind a **Paper Source** (Papírforrás) legördülő listán vannak csoportosítva.

- Windows: A nyomtatóillesztő-program **Papír** lapján lévő **Típus** mezőben válassza ki a hordozótípust, vagy válasszon ki egy méretet a **Méret** mezőben. Egyes – például a fejléces – papír esetében érdemes beállítani a típust és a méretet is.
- Mac OS X 10.3-as és Mac OS X 10.4-es verzió: A **Print** (Nyomtatás) párbeszédpanelen válassza ki a tálcát vagy a hordozótípust a **Paper Feed** (Papírbehúzás) legördülő listáról.

A többfunkciós készülék kezelőpaneljének használata

A beállításokat megadhatja a többfunkciós készülék kezelőpaneljén.

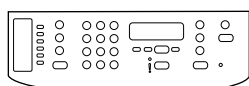

HP LaserJet 3050

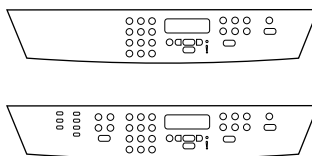

HP LaserJet 3052/3055



HP LaserJet 3390/3392

A többfunkciós készüléken levő kezelőpanel megjelenítési nyelvének módosítása

Ezzel az eljárással érhető el, hogy a jelentések és a kezelőpanelen megjelenő üzenetek az adott országhoz/térséghez alapértelmezettként beállított nyelv helyett más nyelven jelenjenek meg.

A kezelőpanel megjelenítési nyelvének módosítása

1. Nyomja meg a **Menü** gombot.
2. A < vagy a > gomb segítségével válassza a **Rendszerbeállítás** parancsot, majd nyomja meg a ✓ gombot.
3. A < vagy a > gomb segítségével válassza a **Nyelv** parancsot, majd nyomja meg a ✓ gombot.
4. A < vagy a > gomb segítségével válassza ki a kívánt nyelvet.
5. A ✓ gombbal mentheti a beállított értéket.

A többfunkciós készülék automatikusan újraindul.

Az alapértelmezett hordozóméret módosítása

Adja meg az adagolótálcába leggyakrabban töltött hordozó méretét és típusát. A másolás, a jelentések és faxok nyomtatása, valamint a beérkező faxok optimális méretének meghatározása e beállítás alapján történik.

Az alapértelmezett hordozóméret módosítása

1. Nyomja meg a **Menü** gombot.
2. A < vagy a > gomb segítségével válassza a **Rendszerbeállítás** parancsot, majd nyomja meg a ✓ gombot.
3. A < vagy a > gomb segítségével válassza a **Papírbeállítás** parancsot, majd nyomja meg a ✓ gombot.
4. A < vagy a > gomb segítségével válassza az **Alapért. papírm.** parancsot, majd nyomja meg a ✓ gombot.
5. A < vagy a > gomb segítségével válassza ki a méretet.
6. A ✓ gombbal mentheti a beállított értéket.

Az alapértelmezett hordozótípus módosítása

1. Nyomja meg a **Menü** gombot.
2. A < vagy a > gomb segítségével válassza a **Rendszerbeállítás** parancsot, majd nyomja meg a ✓ gombot.
3. A < vagy a > gomb segítségével válassza a **Papírbeállítás** parancsot, majd nyomja meg a ✓ gombot.
4. A < vagy a > gomb segítségével válassza az **Alapért. papírtípus** parancsot, majd nyomja meg a ✓ gombot.
5. A < vagy a > gomb segítségével válassza ki a típust.
6. A ✓ gombbal mentheti a beállított értéket.

Az alapértelmezett tálcakonfiguráció módosítása

Az alapértelmezett tálcakonfigurációk (méret és típus) beállítása **Bármely**, amely azt jelenti, hogy a bármilyen típusú és méretű támogatott hordozó nyomtatható a tálcáról. Csak abban az esetben konfigurálja a tálcákat egy adott méretre és típusra az alábbi utasítások követésével, ha gyakran kell egy megadott méretű és típusú hordozóra nyomtatnia.

Tálca alapértelmezett hordozóméretének módosítása

1. Nyomja meg a **Menü** gombot.
2. A < vagy a > gomb segítségével válassza a **Rendszerbeállítás** parancsot, majd nyomja meg a ✓ gombot.
3. A < vagy a > gomb segítségével válassza a **Papírbeállítás** parancsot, majd nyomja meg a ✓ gombot.
4. A < vagy a > gomb segítségével válasza ki az **1. tálca** (vagy 2. tálca vagy kiegészítő 3. tálca) lehetőséget, majd nyomja meg a ✓ gombot.
5. A < vagy a > gomb segítségével válassza a **Papírméret** parancsot, majd nyomja meg a ✓ gombot.
6. A < vagy a > gomb segítségével válassza ki a méretet.
7. A ✓ gombbal mentheti a beállított értéket.

Tálca alapértelmezett hordozótípusának módosítása

1. Nyomja meg a **Menü** gombot.
2. A < vagy a > gomb segítségével válassza a **Rendszerbeállítás** parancsot, majd nyomja meg a ✓ gombot.
3. A < vagy a > gomb segítségével válassza a **Papírbeállítás** parancsot, majd nyomja meg a ✓ gombot.
4. A < vagy a > gomb segítségével válasza ki az **1. tálca** (vagy 2. tálca vagy kiegészítő 3. tálca) lehetőséget, majd nyomja meg a ✓ gombot.
5. A < vagy a > gomb segítségével válassza a **Papírtípus** parancsot, majd nyomja meg a ✓ gombot.

6. A < vagy a > gomb segítségével válassza ki a típust.
7. A ✓ gombbal mentheti a beállított értéket.

A hangerő-szabályozók használata

A következő hangok erőssége állítható:

- Figyelmeztető hang annak jelzésére, hogy felhasználói beavatkozás szükséges (például nyitva van a többfunkciós készülék ajtaja).
- A kezelőpanel gombjainak lenyomásakor hallható rövid, éles hangok.
- A kimenő faxok telefonvonalhangjai.
- Beérkező faxokat jelző csengetés hangereje.

A hangjelzés hangerejének módosítása

A többfunkciós készülék riasztás vagy súlyos hibaüzenet esetén ad figyelmeztető hangjelzést. A figyelmeztető hangjelzés hossza 1 másodperc.

A figyelmeztető hangjelzés erejének módosítása

1. Nyomja meg a **Menü** gombot.
2. A < vagy a > gomb segítségével válassza a **Rendszerbeállítás** parancsot, majd nyomja meg a ✓ gombot.
3. A < vagy a > gomb segítségével válassza a **Hangerőbeáll.** parancsot, majd nyomja meg a ✓ gombot.
4. A ✓ gomb megnyomásával válassza a **Riaszt. hangerő** parancsot.
5. A < vagy a > gomb segítségével válassza a **Ki**, a **Halk**, a **Közepes** vagy a **Hangos** lehetőséget.
6. A ✓ gombbal mentheti a beállított értéket.



Megjegyzés A figyelmeztető jelzés gyári beállítása **Halk**.

A faxok hangerejének módosítása

Ez a beállítás határozza meg a faxküldést és -fogadást kísérő jelzések hangerejét.

A fax hangerejének módosítása

1. Nyomja meg a **Hangerő** gombot.
2. A < vagy a > gomb segítségével válassza a **Ki**, a **Halk**, a **Közepes** vagy a **Hangos** lehetőséget.
3. A ✓ gombbal mentheti a beállított értéket.



Megjegyzés A gyári alapértelmezett beállítás **Halk**.

A faxokat jelző csengetés hangerejének módosítása

Faxcsengetés fax vagy hívás küldésének vagy fogadásának megkezdésekor hallható. A csengetés hossza a helyi telefonszolgáltató által biztosított csengetéstípus hosszától függ.

A faxokat jelző csengetés hangerejének módosítása

1. Nyomja meg a **Menü** gombot.
2. A < vagy a > gomb segítségével válassza a **Rendszerbeállítás** parancsot, majd nyomja meg a ✓ gombot.
3. A < vagy a > gomb segítségével válassza a **Hangerőbeáll.** parancsot, majd nyomja meg a ✓ gombot.
4. A < vagy a > gomb segítségével válassza a **Csengetés hangereje** parancsot, majd nyomja meg a ✓ gombot.
5. A < vagy a > gomb segítségével válassza a **Ki**, a **Halk**, a **Közepes** vagy a **Hangos** lehetőséget.
6. A ✓ gombbal mentheti a beállított értéket.



Megjegyzés A gyári alapértelmezett beállítás: **Halk**.

A kezelőpanelen levő gombok hangerejének módosítása

A gombnyomás hangereje határozza meg a kezelőpanel gombjainak lenyomásakor hallható hangot.

A kezelőpanelen levő gombok hangerejének módosítása

1. Nyomja meg a **Menü** gombot.
2. A < vagy a > gomb segítségével válassza a **Rendszerbeállítás** parancsot, majd nyomja meg a ✓ gombot.
3. A < vagy a > gomb segítségével válassza a **Hangerőbeáll.** parancsot, majd nyomja meg a ✓ gombot.
4. A < vagy a > gomb segítségével válassza a **Billentyűlenyomás hangereje** parancsot, majd nyomja meg a ✓ gombot.
5. A < vagy a > gomb segítségével válassza a **Ki**, a **Halk**, a **Közepes** vagy a **Hangos** lehetőséget.
6. A ✓ gombbal mentheti a beállított értéket.



Megjegyzés A kezelőpanelen levő gombok gyári hangerejének beállítása **Halk**.

5 Nyomtatás

Ez a fejezet a szokványos nyomtatási feladatokat ismerteti.

- [A Windows-alapú nyomtatóillesztő-program funkcióinak használata](#)
- [A Macintosh-alapú nyomtatóillesztő-program funkcióinak használata](#)
- [Kimeneti hely kiválasztása \(HP LaserJet 3390/3392 többfunkciós készülék\)](#)
- [Nyomtatás különleges hordozóra](#)
- [Nyomtatási feladat törlése](#)

A többfunkciós készülék HP ToolboxFX segítségével történő kezeléséről és beállításáról itt olvashat: [HP ToolboxFX](#).



Megjegyzés Az itt leírt műveletek közül sok a HP ToolboxFX segítségével is végrehajtható. A HP ToolboxFX használatával kapcsolatos további tudnivalókat lásd a HP ToolboxFX online súgójában.

A Windows-alapú nyomtatóillesztő-program funkcióinak használata

Amikor egy szoftveralkalmazásból nyomtat, a termék számos funkciója elérhető a nyomtatóillesztő-programból. A nyomtatóillesztő-programból elérhető funkciókról a nyomtatóillesztő-program súgójában olvashat bővebben. Ebben a részben az alábbi funkciókat ismertetjük:

- [Gyorsbeállítások készítése és használata](#)
- [Vízjelek létrehozása és használata](#)
- [Dokumentumok átméretezése](#)
- [Egyedi papírméret beállítása a nyomtatóillesztő-programban](#)
- [Más papírok és nyomtatási borítók használata](#)
- [Üres első vagy utolsó oldal nyomtatása](#)
- [Több oldal nyomtatása egy papírlapra](#)
- [Kétoldalas nyomtatás](#)



Megjegyzés A nyomtatóillesztő-programban és a szoftveralkalmazásban megadott beállítások általában hatálytalanítják a vezérlőpulton megadottakat. A szoftveralkalmazásban megadott beállítások általában hatálytalanítják a nyomtatóillesztő-programban végrehajtott beállításokat.

Gyorsbeállítások készítése és használata

A gyorsbeállítások a nyomtatóillesztő-program éppen használt beállításainak későbbi használatra történő mentésére szolgálnak. Gyorsbeállításban mentheti el például a laptájolást, a kétoldalas nyomtatást vagy a papírforrást. A gyorsbeállítások kiválaszthatók a nyomtatóillesztő-program legtöbb lapján. Összesen 25 gyorsbeállítást menthet el.



Megjegyzés Előfordulhat, hogy a nyomtatóillesztő-program 25 megadott gyorsbeállítást jelez, amikor 25-nél kevesebb látható. Előfordulhat, hogy néhány előre beállított gyorsbeállítás, amelyik nem a készülék beállításait tartalmazza, beleszámít a teljes mennyiségbe.

Gyorsbeállítás létrehozása

1. Nyissa meg a nyomtatóillesztő-programot (lásd: [A nyomtatóillesztő-programok elérése](#)).
2. Adja meg a kívánt nyomtatási beállításokat.
3. A **Nyomtatási feladat gyorsbeállításai** mezőbe írja be a mentendő beállításcsoport nevét (például „Negyedéves jelentés” vagy „Projektállapot”).
4. Kattintson a **Mentés** gombra.

A gyorsbeállítások használata

1. Nyissa meg a nyomtatóillesztő-programot (lásd: [A nyomtatóillesztő-programok elérése](#)).
2. A **Nyomatási feladat gyorsbeállításai** listán válassza ki a használni kívánt gyorsbeállítást.
3. Kattintson az **OK** gombra. A készülék ekkor a gyorsbeállításban mentett beállításoknak megfelelően fog nyomtatni.



Megjegyzés A nyomtatóillesztő-program alapértékeinek visszaállításához válassza az **Alapértelmezett nyomtatási beállítások** elemet a **Nyomatási feladat gyorsbeállításai** listán.

Vízjelek létrehozása és használata

A vízjel olyan felirat (például „Bizalmas”), amely a dokumentum minden egyes lapjának háttereként kerül kinyomtatásra.

Meglévő vízjel használata

1. Nyissa meg a nyomtatóillesztő-programot (lásd: [A nyomtatóillesztő-programok elérése](#)).
2. Az **Effektusok** lapon kattintson a **Vízjelek** listára.
3. Jelölje ki a használni kívánt vízjelet.
4. Ha azt szeretné, hogy a vízjel csak a dokumentum első oldalán jelenjen meg, adja meg a **Csak az első oldalon** beállítást.
5. Kattintson az **OK** gombra. Ezzel beállította a készüléket a kiválasztott vízjel nyomtatására.

A vízjel nyomtatásának kikapcsolásához válassza a **(nincs)** elemet a **Vízjelek** listán.

Dokumentumok átméretezése

A méretezési beállításokkal a dokumentum mérete az alpméret kívánt százalékára változtatható. A dokumentumokat más méretű papírra is kinyomtathatja átméretezéssel vagy anélkül.

Dokumentum méretének csökkentése és növelése

1. Nyissa meg a nyomtatóillesztő-programot (lásd: [A nyomtatóillesztő-programok elérése](#)).
2. Az **Effektusok** lapon, a **Normál méret %-a** felirat mellett, adja meg a dokumentum kicsinyítésének vagy nagyításának kívánt százalékértékét.

A csökkentés, illetve a növelés arányát a csúszkával is megadhatja.

3. Kattintson az **OK** gombra. Ezzel beállította a készüléket a dokumentumok megadott méretarányra történő csökkentésére vagy növelésére.

Dokumentumok nyomtatása más méretű papírra

1. Nyissa meg a nyomtatóillesztő-programot (lásd: [A nyomtatóillesztő-programok elérése](#)).
2. Az **Effektusok** lapon válassza a **Dokumentum nyomtatása a következőre** beállítást.
3. Válassza ki a nyomtatáshoz használni kívánt papírméretet.

4. Ha a dokumentumot a kívánt papírmérethez igazítás nélkül szeretné nyomtatni, ügyeljen arra, hogy a **Méretezés illesztés céljából** beállítás *ne legyen* bekapcsolva.
5. Kattintson az **OK** gombra. Ezzel a készüléket beállította a dokumentum kívánt nyomtatására.

Egyedi papírméret beállítása a nyomtatóillesztő-programban

Egyedi papírméret beállítása

1. Nyissa meg a nyomtatóillesztő-programot (lásd: [A nyomtatóillesztő-programok elérése](#)).
2. A **Papír** vagy a **Papír/Minőség** lapon kattintson az **Egyedi** elemre.
3. Az **Egyedi papírméret** ablakban írja be az egyedi papírméret nevét.
4. Adja meg a papír hosszúságát és szélességét. Ha túl kicsi vagy túl nagy méretet ad meg, az illesztőprogram automatikusan a lehetséges legnagyobb vagy legkisebb méretre helyesbíti a megadott értékeket.
5. Ha szükséges, kattintson a mértékegységet átváltó gombra (milliméter, illetve hüvelyk).
6. Kattintson a **Mentés** gombra.
7. Kattintson a **Bezárás** gombra. Ezzel a készüléket beállította a megadott egyedi méretű papír használatára. A beírt név megjelenik a papírméreték listáján, így később is felhasználható lesz.

Más papírok és nyomtatási borítók használata

Az alábbi útmutatás alapján nyomtathatja ki a dokumentumok első oldalát a többi oldalhoz használtól különböző papírra.

1. Nyissa meg a nyomtatóillesztő-programot (lásd: [A nyomtatóillesztő-programok elérése](#)).
2. A **Papír** vagy a **Papír/Minőség** lapon adja meg a nyomtatási feladat első oldalához használandó papírt.
3. Kattintson a **Más papír/borítók használata** elemre.
4. A listán jelölje ki azokat az oldalakat vagy borítólapokat, amelyeket más papírra szeretne nyomtatni.
5. Első vagy hátsó borító nyomtatásához az **Üres vagy előnyomott borító hozzáadása** beállítást is meg kell adnia.

VAGY

Adja meg a nyomtatási feladat többi oldalához használandó papírtípust vagy papírforrást. Ezzel a készüléket beállította a megadott papír használatára.



Megjegyzés A papírméretnek azonosnak kell lennie a nyomtatási feladat összes oldalánál.

Üres első vagy utolsó oldal nyomtatása

Üres első vagy utolsó oldal nyomtatása

1. Nyissa meg a nyomtatóillesztő-programot (lásd: [A nyomtatóillesztő-programok elérése](#)).
2. A **Papír** vagy a **Papír/Minőség** lapon kattintson a **Más papír/borítók használata** elemre.

3. A listán válassza ki az **Elülső borító** vagy a **Hátsó borító** elemet.
4. Kattintson az **Üres vagy előnyomott borító hozzáadása** elemre.

Több oldal nyomtatása egy papírlapra

Egy lapra akár több oldalt is nyomtathat. Ez a funkció elérhető egyes illesztőprogramokban, és költséghatékony módot biztosít a vázlatoldalak nyomtatásához.

Ha egy papírlapra egynél több oldalt szeretne nyomtatni, a nyomtatóillesztő-programban keresse meg az elrendezésre vonatkozó vagy az oldalak laponként beállítását. (Ezt néha 2-szeres, 4-szeres vagy n-szeres nyomtatásnak is nevezik.)

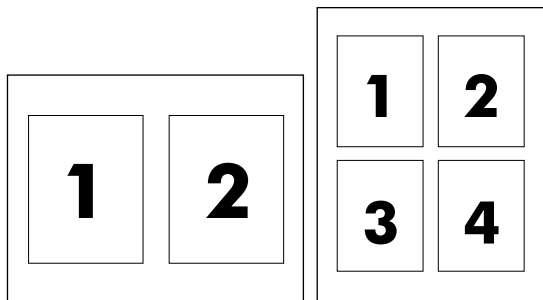

Több oldal nyomtatása egy lapra

1. Nyissa meg a nyomtatóillesztő-programot (lásd: [A nyomtatóillesztő-programok elérése](#)).
2. Kattintson a **Kivitelezés** lapra.
3. A **Dokumentum beállításai** részben adja meg az egyes lapokra nyomtatandó oldalak számát (1, 2, 4, 6, 9 vagy 16).
4. Ha az oldalak száma 1-nél nagyobb, válassza ki a megfelelő **Oldalszegély nyomtatása** és **Oldalsorrend** beállítást.
 - Ha szegélyt is szeretne nyomtatni az oldalak köré, kattintson az **Oldalszegély nyomtatása** elemre.
 - Az **Oldalsorrend** elemre kattintva adja meg az oldalak sorrendjét és elrendezését a lapon.
5. Kattintson az **OK** gombra. Ezzel beállította a készüléket a megadott számú oldal nyomtatására egy lapon.

Kétoldalas nyomtatás

Kétoldalas nyomtatást automatikus átfordítással a HP LaserJet 3390/3392 többfunkciós készülék automatikus duplex-egységének segítségével végezhet. A HP LaserJet 3050/3052/3055/3390/3392 többfunkciós készülék esetében a kétoldalas nyomtatás kézi átfordítással is lehetséges. Kézi kétoldalas nyomtatáshoz nyomtasson a lap mindkét oldalára úgy, hogy töltsen be a lapot kétszer a többfunkciós készülékbe.



Megjegyzés A nyomtatóillesztő-programban a **Nyomtatás mindkét oldalra (kézi)** beállítás csak akkor választható, ha a kétoldalas nyomtatási funkció nem érhető el, vagy ha az adott nyomtatási hordozó esetében nem használható a duplex-egység.

Automatikus nyomtatás mindkét oldalra (HP LaserJet 3390/3392 többfunkciós készülék)

1. Helyezzen a nyomtatási feladathoz elegendő papírt a tálcák egyikébe. Speciális, például fejléces papírt a következőképpen tölthet be:
 - Az 1. tálcába nyomtatandó oldalával felfelé, a lap aljával előre töltsé be a fejléces papírt.
 - A többi tálcába a nyomtatandó oldalával lefelé és a lap felső szélével a tálca hátsó része felé helyezheti be a fejléces lapokat.



VIGYÁZAT Ne használjon 105 g/m²-nél nehezebb papírt. Ez elakadáshoz vezethet a többfunkciós készülékben.

2. Nyissa meg a nyomtatóillesztő-programot (lásd: [A nyomtatóillesztő-programok elérése](#)).
3. Windows rendszerben a **Kivitelezés** lapon válassza a **Nyomtatás mindkét oldalra** beállítást.
4. Kattintson az **OK** gombra. Ezzel a készülék készen áll, hogy a papírlap mindkét oldalára nyomtasson.

Kézi nyomtatás mindkét oldalra (HP LaserJet 3050/3052/3055 többfunkciós készülék)



Megjegyzés A nyomtatóillesztő-program ábrákkal illusztrált útmutatást biztosít a kézi kétoldalas nyomtatáshoz.

1. A szoftveralkalmazásban nyissa meg a többfunkciós készülék tulajdonságainak (illesztőprogram) párbeszédpaneljét.
2. A **Kivitelezés** lapon válassza a **Nyomtatás mindkét oldalra** lehetőséget.



Megjegyzés Ha a **Nyomtatás mindkét oldalra** beállítás szűrítve jelenik meg, vagy nem érhető el, nyissa meg a többfunkciós készülék tulajdonságainak (illesztőprogram) párbeszédpaneljét. Az **Eszközbeállítások** lapon vagy a **Beállítás** lapon válassza a **Kézi kétoldalas nyomtatás engedélyezése** lehetőséget, majd kattintson az **OK** gombra. Ismétlje meg a 1. és a 2. lépést.

3. Nyomtassa ki a dokumentumot.
4. Az egyik oldal elkészülését követően a fennmaradó hordozót vegye ki az adagolótálcából és tegye félre, míg a kézi kétoldalas nyomtatás be nem fejeződik.

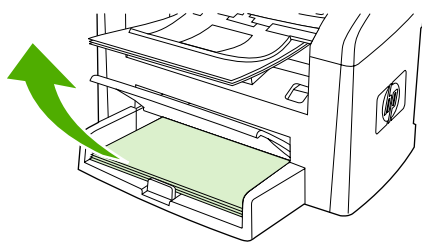

HP LaserJet 3050

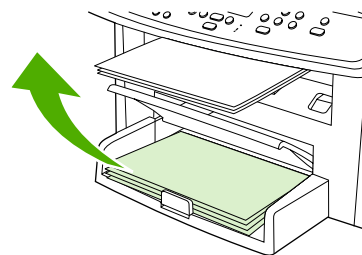

HP LaserJet 3052/3055

5. Az elkészült oldalakat nyomtatott felükkel lefelé rakja egymásra, és rendezze össze a hordozóköteget.

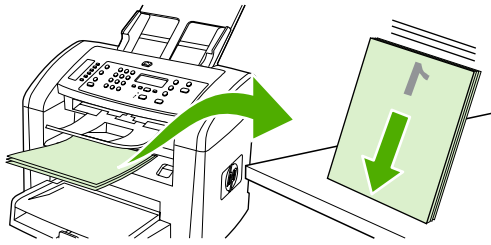

HP LaserJet 3050

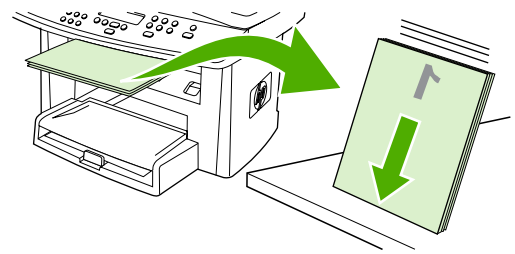

HP LaserJet 3052/3055

6. A hordozóköteget helyezze ismét az adagolótálcára. A nyomtatott oldallal lefelé, a felső széllel a készülék belseje felé helyezze el a köteget.

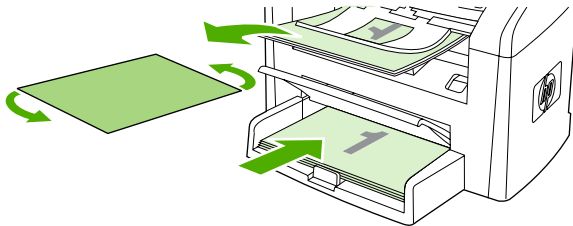

HP LaserJet 3050

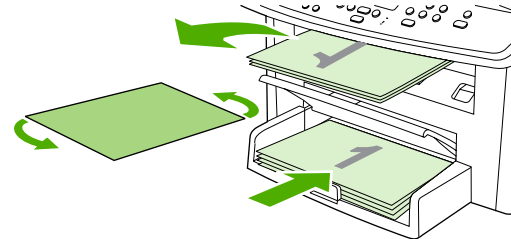

HP LaserJet 3052/3055

7. A számítógép képernyőjén kattintson az **OK** gombra, majd várja meg a második oldal nyomtatását.

Kézi nyomtatás mindkét oldalra (HP LaserJet 3390/3392 többfunkciós készülék)

1. Helyezzen a nyomtatási feladathoz elegendő papírt a tálcák egyikébe. Speciális, például fejléces papírt a következőképpen tölthet be:
 - Az 1. tálcába nyomtatandó oldalával felfelé, a lap aljával előre töltsé be a fejléces papírt.
 - A többi tálcába a nyomtatandó oldalával lefelé és a lap felső szélével a tálca hátsó része felé helyezheti be a fejléces lapokat.



VIGYÁZAT Ne használjon 105 g/m²-nél nehezebb papírt. Ez elakadáshoz vezethet.

2. Nyissa meg a nyomtatóillesztő-programot (lásd: [A nyomtatóillesztő-programok elérése](#)).
3. A **Kivitelezés** lapon válassza a **Nyomtatás mindkét oldalra (kézi átfordítással)** beállítást.
4. Kattintson az **OK** gombra.
5. Küldje el a nyomtatási feladatot a készülékre.
6. Menjen a többfunkciós készülékhez. Távolítsa el az üres lapokat az 1. tálcából. *Helyezze be az előbb nyomtatott lapokat a kezelőpanelen megadott tálcába.* Töltsé be a papírt a nyomtatott oldallal felfelé, az alsó széllel a többfunkciós készülék belseje felé. Kövesse a nyomtatott lapok második oldalának visszatöltése előtt a képernyőn megjelenő utasításokat.
7. Előfordulhat, hogy a vezérlőpult kijelzőjén üzenet jelenik meg, amely arra kéri, hogy a folytatáshoz nyomjon meg egy gombot.

A Macintosh-alapú nyomtatóillesztő-program funkcióinak használata

A legtöbb funkció elérhető a nyomtatóillesztő-programból, ha egy alkalmazásból nyomtat. A nyomtatóillesztő-programban elérhető funkciók részletes leírásával kapcsolatban lásd a nyomtatóillesztő-program súgóját. Ez a rész az alábbi funkciók leírását tartalmazza:

- [Előbeállítások létrehozása és használata Mac OS X 10.3-as és Mac OS X 10.4-es verzióban](#)
- [Fedőlap nyomtatása \(Macintosh\)](#)
- [Több oldal nyomtatása egy papírlapra \(Macintosh\)](#)
- [Kétoldalas nyomtatás \(Macintosh\)](#)



Megjegyzés A nyomtatóillesztő-programban és a szoftveralkalmazásban megadott beállítások általában hatálytalanítják a vezérlőpulton megadottakat. A szoftveralkalmazásban megadott beállítások általában hatálytalanítják a nyomtatóillesztő-programban végrehajtott beállításokat.

Előbeállítások létrehozása és használata Mac OS X 10.3-as és Mac OS X 10.4-es verzióban

Előzetes beállítások használatával mentheti az illesztőprogram aktuális beállításait későbbi felhasználásra. Előzetes beállításaként mentheti például a laptájolás, a kétoldalas nyomtatás és papírtípus beállításokat.

Előzetes beállítás létrehozása

1. Nyissa meg a nyomtatóillesztő-programot (lásd: [A nyomtatóillesztő-programok elérése](#)).
2. Adja meg a kívánt nyomtatási beállításokat.
3. A **Presets** (Előzetes beállítások) mezőben kattintson a **Save As...** (Mentsd mint) elemre és írja be az előzetes beállítás nevét (például „Negyedéves jelentés” vagy „Projektállapot”).
4. Kattintson az **OK** (Jó) gombra.

Előzetes beállítások használata

1. Nyissa meg a nyomtatóillesztő-programot (lásd: [A nyomtatóillesztő-programok elérése](#)).
2. A **Presets** (Előzetes beállítások) menüben válassza ki a kívánt előzetes beállítást.



Megjegyzés A nyomtató alapértelmezett beállításainak visszaállításához válassza a **Standard** (Szokásos) elemet a **Presets** (Előzetes beállítások) felbukkanó menüben.

Fedőlap nyomtatása (Macintosh)

A dokumentumhoz külön fedőlapot nyomtathat, amely üzenetet is tartalmazhat (például: „Bizalmas”).

Borítólappal nyomtatása

1. Nyissa meg a nyomtatóillesztő-programot (lásd: [A nyomtatóillesztő-programok elérése](#)).
2. A **Fedőlap** legördülő listájában válassza ki, hogy a fedőlapot a **Dokumentum előtt** vagy a **Dokumentum után** szeretné kinyomtatni.
3. Mac OS X 10.3-as és Mac OS X 10.4-es verzió használata esetén válassza ki a a fedőlapra nyomtatandó üzenetet a **Fedőlap típus** legördülő listáról.



Megjegyzés Üres borítólappal nyomtatásához válassza a **Standard** (Szokásos) lehetőséget a **Cover Page Type** (Borítólappal típus) alatt.

Több oldal nyomtatása egy papírlapra (Macintosh)

Egy lapra akár több oldalt is nyomtathat. Ez a funkció költséghatékony módot biztosít a vázlatoldalak nyomtatásához.

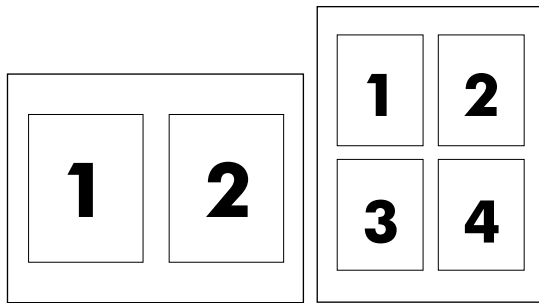

Több oldal nyomtatása egy lapra

1. Nyissa meg a nyomtatóillesztő-programot (lásd: [A nyomtatóillesztő-programok elérése](#)).
2. Kattintson a **Layout** (Elrendezés) felbukkanó menüre.
3. A **Pages per Sheet** (Oldalak száma laponként) rész mellett adja meg az egyes lapokra nyomtatandó oldalak számát (1, 2, 4, 6, 9 vagy 16).
4. Ha az oldalak száma nagyobb 1-nél, a **Layout Direction** (Elrendezés iránya) rész mellett adja meg az oldalak sorrendjét és elrendezését a lapon.
5. A **Borders** (Szegélyek) rész mellett adja meg a lapon az egyes oldalak köré nyomtatandó szegély típusát.

Kétoldalas nyomtatás (Macintosh)

Kétoldalas nyomtatást automatikus átfordítással a HP LaserJet 3390/3392 többfunkciós készülék automatikus duplex-egységének segítségével végezhet. A HP LaserJet 3050/3052/3055/3390/3392 többfunkciós készülék esetében a kétoldalas nyomtatás kézi átfordítással is lehetséges. Kézi kétoldalas nyomtatáshoz nyomtasson a lap mindkét oldalára úgy, hogy töltsen be a lapot kétszer a többfunkciós készülékbe.

Automatikus nyomtatás mindkét oldalra (HP LaserJet 3390/3392 többfunkciós készülék)

1. Helyezzen a nyomtatási feladathoz elegendő papírt a tálcák egyikébe. Speciális, például fejléces papírt a következőképpen tölthet be:
 - Az 1. tálcába nyomtatandó oldalával felfelé, a lap aljával előre töltsen be a papírt.
 - A többi tálcába a nyomtatandó oldalával lefelé és a lap felső szélével a tálca hátsó része felé helyezheti be a fejléces lapokat.



VIGYÁZAT Ne használjon 105 g/m²-nél nehezebb papírt. Ez elakadáshoz vezethet.

2. Nyissa meg a nyomtatóillesztő-programot (lásd: [A nyomtatóillesztő-programok elérése](#)).
3. Nyissa meg a **Layout** (Elrendezés) felbukkanó menüt.
4. A **Two Sided Printing** (Kétoldalas nyomtatás) rész mellett válassza a **Long-Edge Binding** (Kötés a hosszú él mentén) vagy **Short-Edge Binding** (Kötés a rövid él mentén) lehetőséget.
5. Kattintson a **Print** (Nyomtass) elemre.

Kézi nyomtatás mindkét oldalra (HP LaserJet 3050/3052/3055 többfunkciós készülék)

1. A **Nyomtatás** párbeszédpanelen kattintson a **Nyomtatószolgáltatások** gombra.
2. A **Szolgáltatáskészletek** listában kattintson a **Befejezés** gombra, majd válassza a **Kézi nyomtatás a hátoldalra** parancsot.
3. Nyomtassa ki a dokumentumot.
4. Az első oldal elkészülését követően az adagolótálcában maradt hordozókat vegye ki és tegye félre, amíg a kézi kétoldalas nyomtatás be nem fejeződik.

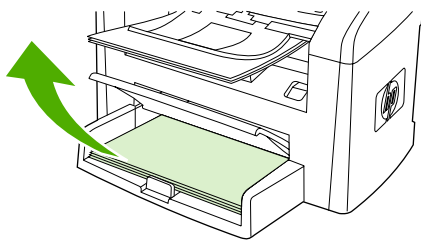

HP LaserJet 3050

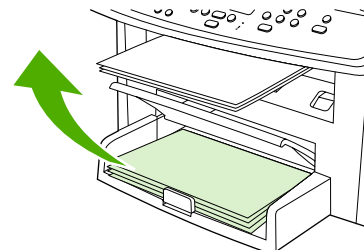

HP LaserJet 3052/3055

5. Az elkészült oldalakat nyomtatott felükkel lefelé gyűjtse össze, és igazítsa össze ki a hordozóköteget.

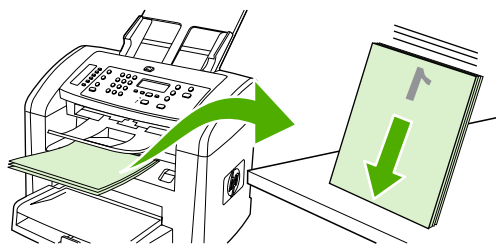

HP LaserJet 3050

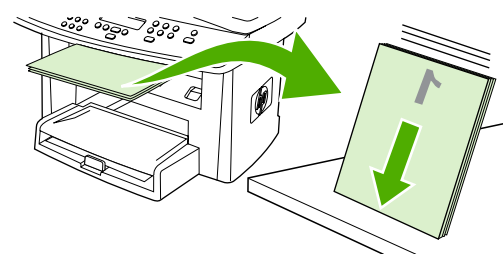

HP LaserJet 3052/3055

6. A hordozóköteget helyezze ismét az adagolótálcára. Az első oldallal lefelé, a felső széllel a készülék belseje felé helyezze el a köteget.

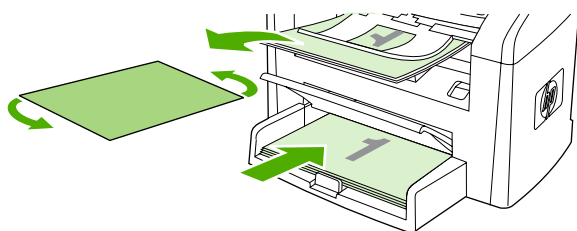

HP LaserJet 3050

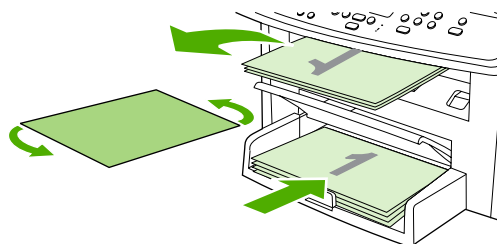

HP LaserJet 3052/3055

7. A számítógép képernyőjén kattintson az **OK** gombra, majd várja meg a második oldal nyomtatását.

Kézi nyomtatás mindkét oldalra (HP LaserJet 3390/3392 többfunkciós készülék) (Macintosh)

1. Helyezzen a nyomtatási feladathoz elegendő papírt a tálcák egyikébe. Speciális, például fejléces papírt a következőképpen tölthet be:
 - Az 1. tálcába nyomtatandó oldalával felfelé, a lap aljával előre töltsse be a fejléces papírt.
 - A többi tálcába a nyomtatandó oldalával lefelé és a lap felső szélével a tálca hátsó része felé helyezheti be a fejléces lapokat.



VIGYÁZAT Ne használjon 105 g/m²-nél nehezebb papírt. Ez elakadáshoz vezethet.

2. Nyissa meg a nyomtatóillesztő-programot (lásd: [A nyomtatóillesztő-programok elérése](#)).
3. A **Kivitelezés** lapon válassza a **Nyomtatás mindkét oldalra (kézi átfordítással)** beállítást.
4. Kattintson az **OK** gombra.
5. Küldje el a nyomtatási feladatot a készülékre.
6. Menjen a többfunkciós készülékhez. Távolítsa el az üres lapokat az 1. tálcából. *Helyezze be az előbb nyomtatott lapokat a kezelőpanelen megadott tálcába.* Töltsse be a papírt a nyomtatott oldallal felfelé, az alsó széllel a többfunkciós készülék belseje felé. Kövesse a nyomtatott lapok második oldalának visszatöltése előtt a képernyőn megjelenő utasításokat.
7. Előfordulhat, hogy a vezérlőpult kijelzőjén üzenet jelenik meg, amely arra kéri, hogy a folytatáshoz nyomjon meg egy gombot.

Kimeneti hely kiválasztása (HP LaserJet 3390/3392 többfunkciós készülék)

A HP LaserJet 3390/3392 többfunkciós készülékhez alapkiépítésben a felső kimeneti tálca, valamint – egyenes papírtovábbítási utat igénylő hordozókhoz – egy hátsó kimeneti nyílás tartozik. Amikor a hátsó kimeneti nyílás fedele be van csukva, a nyomtatás a felső kimeneti tálca felé kerül, amikor a fedél ki van nyitva, akkor pedig a többfunkciós készülék hátulján bukkan elő.

- A hátsó kimeneti nyílást nyissa ki az egyenes papírtovábbítási út használatához, ha a felső tálca használata során valami gond adódik, vagy ha különleges hordozóra – például kartonra, borítékra, címkére vagy fotópapírra – nyomtat. A lapokat egyenként távolítsa el, amint elhagyták a többfunkciós készüléket.
- A legtöbb nyomtatáshoz – köztük az átlagos tömegű papírokra, fejléces papírra és fóliára történő nyomtatáshoz – érdemes a felső tálcat használni, amelyben 125 lap fér el. Ügyeljen arra, hogy 125 lapnál több ne gyűljön itt össze, mert az papírelakadáshoz vezethet.

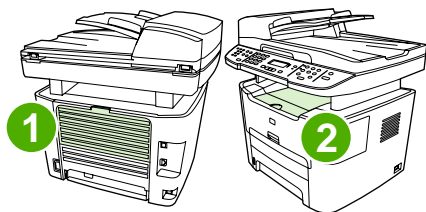

- | | |
|---|----------------------|
| 1 | Hátsó kimeneti ajtó |
| 2 | Felső kimeneti tálca |

Nyomtatás különleges hordozóra

Különleges hordozóra való nyomtatáskor kövesse az alábbi irányelveket.



Megjegyzés Nem minden funkció érhető el az összes nyomtatóillesztő-programmal és operációs rendszerrel. A többfunkciós készülék adott illesztőprogrammal elérhető funkcióival kapcsolatban lásd az illesztőprogram online súgóját.

Nyomtatás különleges hordozóra (HP LaserJet 3050/3052/3055 többfunkciós készülék)

1. Nyissa ki az adagolótálcát, és távolítsa el belőle a hordozót.

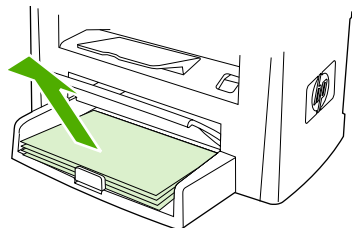

2. Töltse be a hordozót. A hordozó felső részének előre, a nyomtatandó oldalnak pedig felfelé kell néznie.
3. Állítsa be a hordozóvezetőket a hordozó szélességének és hosszúságának megfelelően.

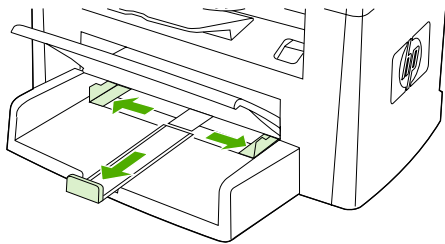

4. Windows-alapú nyomtatóillesztő-programok esetén a **Papír** vagy a **Papír/Minőség** lapon válassza ki a hordozótípust az **A típus:** legördülő listáról.
Macintosh-alapú nyomtatóillesztő-programok esetén a **Papír/Minőség** lapon vagy a **Papír** lapon (egyres Macintosh illesztőprogramoknál a **Papírtípus/Minőség** lapon) adja meg a hordozótípust.
5. Nyomtassa ki a dokumentumot.

Nyomtatás különleges hordozóra (HP LaserJet 3390/3392 többfunkciós készülék)

1. Nyissa ki a hátsó kimeneti ajtót.

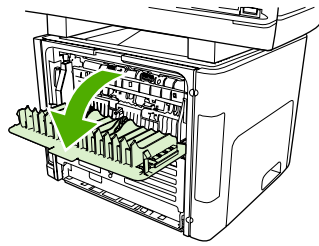

2. A hordozó betöltése előtt nyissa fel az egylapos elsődleges adagolótálcát (1. tálca), majd a hordozóvezetőket állítsa be a hordozó szélességének megfelelően.

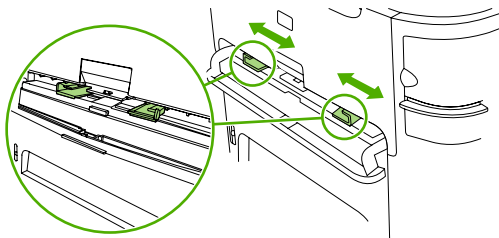

3. Töltsön be egy oldalt az egylapos elsődleges adagolótálcába (1. tálca). A hordozó felső részének előre, a nyomtatandó (érdesebb) oldalnak pedig felfelé kell néznie. A többfunkciós készülék részlegesen behúzza a hordozót, majd szünetet tart.
4. Windows-alapú nyomtatóillesztő-programok esetén nyissa meg a többfunkciós készülék **Tulajdonságok** lapját (vagy a **Nyomtatási beállítások** lapot Windows 2000 és XP esetén). További tudnivalók: [A nyomtatóillesztő-programok elérése](#).

Macintosh-alapú nyomtatóillesztő-programok esetén a **Papír/Minőség** lapon vagy a **Papír** lapon (egyes Macintosh nyomtatóillesztő-programoknál a **Nyomtatószolgáltatások** lapon) adja meg a megfelelő hordozótípust.

5. Nyomtassa ki a dokumentumot. Ha a kinyomtatott lapokat időben eltávolítja a többfunkciós készülék hátsó részéből, megakadályozhatja, hogy összeragadjanak. A nyomtatott oldalakat helyezze sima felületre.

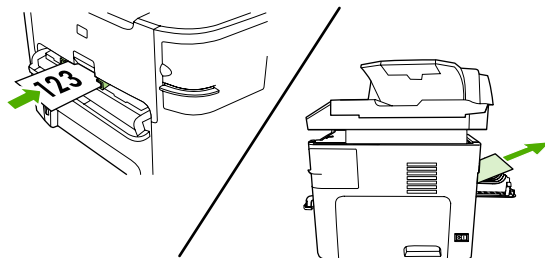

Fóliák és címkék

Csak lézernyomtatókhoz ajánlott fóliákat és címkéket használjon (például HP fólia vagy HP LaserJet címkék). További információért lásd: [Hordozóhasználati irányelvek](#).



VIGYÁZAT A többfunkciós készülék beállításainál adja meg a megfelelő hordozótípust. A többfunkciós készülék a hordozótípus beállításához igazítja a beégetési hőmérsékletet. Speciális hordozóra (fóliára vagy címkére) történő nyomtatáskor így akadályozható meg, hogy a beégető nyomtatás közben kárt tegyen a hordozóban.

VIGYÁZAT Győződjön meg arról, hogy a hordozó nem gyűrött vagy hullámos, esetleg nem szakadt-e be a széle vagy hiányoznak címkék róla.



Megjegyzés A fő adagolótálcába (2. tálcá) egyszerre több fóliát is betölthet. Azonban egyszerre 75 fóliánál többet ne töltsön be.

Egyedi méretű hordozók és kartonlapok

Több lap nyomtatásához használja a fő adagolótálcát. A használható hordozóméretekhez lásd: [Támogatott hordozótömegek és -méretek](#).



VIGYÁZAT A lapok behelyezése előtt ellenőrizze, hogy azok nincsenek-e összetapadva.

Színes papír

- A színes papír ugyanolyan jó minőségű legyen, mint a fehér másolópapír.
- A használt színezéknek 0,1 másodpercig elszíneződés nélkül el kell viselnie a beégető 200°C-os hőmérsékletét.
- Ne használjon olyan papírt, amelyre a bevonatot a papír gyártása után vitték fel.

Borítékok

Csak olyan borítékot használjon, amelyet lézernyomtatókhoz is ajánlanak. További információért lásd: [Hordozóhasználati irányelvek](#).



Megjegyzés A HP LaserJet 3390/3392 többfunkciós készülék esetében a borítékokat egyenként töltsse be az egylapos elsődleges adagolótálcába (1. tálca).

A nyomtatott boríték hullámosodását a hátsó kimeneti ajtó használatával kerülheti el (HP LaserJet 3390/3392 többfunkciós készülék).

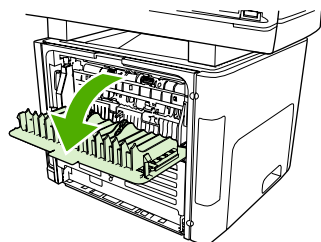

Nehéz papír

- A tálcákkal a legtöbb nehéz papírt használhatja 105 g/m² tömegig.
- Kartonlapokat csak az 1. tálcába töltsön (135 g/m²–216 g/m²).
- Az alkalmazásban vagy a nyomtatóillesztő-programban válassza a **Nehéz** (106 g/m² – 163 g/m²) vagy a **Kartonlapok** (135 g/m² – 216 g/m²) hordozótípust, vagy nyomtasson a nehéz papírhoz beállított tálcáról. Mivel ez minden nyomtatási feladatra hatással van, ezért a feladat befejezésekor állítsa vissza az eredeti értéket.



VIGYÁZAT A többfunkciós készülékhez ajánlott hordozójellemzőknél nehezebb papír használata hibás adagolást, elakadást, gyenge nyomtatási minőséget okozhat, illetve túlterhelheti a készülék mechanikus alkatrészeit. Néhány nehezebb hordozó, például a HP Cover Stock azonban biztonságosan használható.

Fejléces papírok és előnyomott űrlapok

A többfunkciós készülék 200°C-ot elviselő fejléces papírokra és előnyomott űrlapokra nyomtat.



Megjegyzés Ha egyoldalas kísérőlevelet kíván nyomtatni fejléces papírra, majd egy többoldalas dokumentumot normál papírra, először helyezze be a fejléces papírt nyomtatott oldalával felfelé az egylapos elsődleges adagolótálcába (1. tálca), majd a normál papírt a fő adagolótálcára (2. tálca). A többfunkciós készülék automatikusan az elsődleges adagolótálcából nyomtat először.

Nyomtatási feladat törlése

Ha a nyomtatási feladat éppen folyamatban van, a többfunkciós készülék kezelőpaneljén található **Törlés** gomb megnyomásával törölheti azt.



VIGYÁZAT A **Törlés** gomb megnyomásakor törlődik az éppen feldolgozás alatt álló nyomtatási feladat. Ha a többfunkciós készülék egyidejűleg több feladatot is végrehajt (például egyszerre nyomtat és fogad faxot), a **Törlés** gomb csak a többfunkciós készülék kezelőpaneljén aktuálisan megjelenő folyamatot törli.

Nyomtatási feladatot a szoftveralkalmazásból vagy a nyomtatási sorból is törölhet.

A nyomtatási feladat azonnali leállításához távolítsa el a maradék hordozót a többfunkciós készülékből. Miután a nyomtatás leállt, hajtsa végre az alábbiak egyikét:

- **A készülék kezelőpaneljén:** A nyomtatási feladat törléséhez nyomja meg, majd engedje fel a többfunkciós készülék kezelőpaneljén található **Törlés** gombot.
- **A szoftveralkalmazásban:** Rendszerint megjelenik a képernyőn egy párbeszédpanel, amelyről lehetősége nyílik törölni a nyomtatási feladatot.
- **A Windows nyomtatási sorból:** Ha a nyomtatási feladat a nyomtatási sorban (a számítógép memóriájában) vagy a nyomtatásisor-kezelőben várakozik, onnan is törölheti azt.
 - **Windows 98, Windows Me vagy Windows 2000:** Nyissa meg a **Nyomtatók** párbeszédpanelt. Kattintson a **Start** gombra, a **Beállítások** elemre, majd a **Nyomtatók** menüpontra. A megnyitott ablakban kattintson duplán a többfunkciós készüléket jelző ikonra, válassza ki a nyomtatási feladatot, majd kattintson a **Törlés** gombra.
 - **Windows XP:** Kattintson a **Start** gombra, a **Beállítások** elemre, majd a **Nyomtatók és faxok** menüpontra. A megnyitott ablakban kattintson duplán a többfunkciós készüléket jelző ikonra, az egér jobb oldali gombjával kattintson a törlendő nyomtatási feladatra, majd kattintson a **Törlés** gombra.
- **A Macintosh nyomtatási sorból:** A nyomtatási sor megnyitásához kattintson duplán a többfunkciós készülék ikonjára a dokkban. Ezután jelölje ki a kívánt nyomtatási feladatot, majd kattintson a **Törlés** gombra.

6 Fax

- [Alapvető faxszolgáltatások és feladatok](#)
- [Speciális faxszolgáltatások és feladatok](#)
- [Faxnaplók és -jelentések](#)
- [Faxok küldése és fogadása számítógép használatával](#)
- [Egyéb faxbeállítási módok](#)
- [További készülékek csatlakoztatása](#)



Megjegyzés Az itt leírt műveletek közül sok a HP ToolboxFX segítségével is végrehajtható. A HP ToolboxFX használatára vonatkozó utasítások a HP ToolboxFX online súgójában található.

Alapvető faxszolgáltatások és feladatok

A faxkezelőpanel gombjai

A faxküldésre szolgáló vezérlőgombok a kezelőpanel bal oldalán találhatóak.

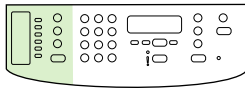

HP LaserJet 3050

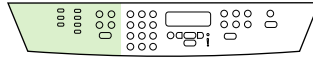

HP LaserJet 3055



HP LaserJet 3390/3392

Ez a rész a dokumentumok faxolásához nyújt tájékoztatást.

Faxbeállítások megadása

A faxszolgáltatások igénybevétele előtt az alábbi feladatokat kell végrehajtania:

- A dátum és a pontos idő beállítása
- A faxfejléc beállítása



Megjegyzés Ha a többfunkciós készülék szoftverét telepíti a számítógépre, akkor az alábbiakban ismertetett műveleteket nem kell végrehajtania. Ha nem Microsoft Windows® 95 vagy Windows NT® rendszert használ, a szoftver telepítőprogramja automatikusan felajánlja a faxbeállítások megadását. Az erre vonatkozó utasításokat megtalálhatja az elektronikus felhasználói kézikönyvben.

Számítógéperől a szoftver telepítése után küldhet faxot. A többfunkciós készülék programcsoportjának Faxbeállítás varázslója segítségével bármikor elvégezheti a faxbeállítást, ha azt a szoftver telepítésekor nem fejezte be (válassza a **Start** menü, **Programok** parancsát, majd kattintson a **HP** elemre, a többfunkciós készülék nevére, végül a **HP Faxbeállítás varázsló** lehetőségre).

Az Egyesült Államokban és több más térségben/országban a dátum, az idő és más faxfejlécc adatok megadása hivatalos előírás.

A dátum és a pontos idő beállítása

A dátum és az idő megadása

A dátum és a pontos idő beállítását vagy módosítását az alábbi lépésekkel végezheti el. Ha a karakterek beviteléhez segítségre van szüksége, olvassa el a következő részt: [Szöveg bevitele kezelőpanelről](#).

1. A kezelőpanelen nyomja meg a **Menü** gombot.
2. A < vagy a > gomb segítségével válassza ki a **Rendszerbeállítás** parancsot, majd nyomja meg a ✓ gombot.
3. Nyomja meg a **Menü** gombot az **Idő/dátum** elem kiválasztásához.
4. A < vagy a > gomb megnyomásával válassza a 12 vagy a 24 órás formátumot, majd nyomja meg a ✓ gombot.
5. Az alfanumerikus gombok segítségével írja be a pontos időt.
6. Ha a 12 órás formátumot választotta, a < és a > gombbal helyezheti a kurzort a negyedik karakter mögé. Délelőtti időpont beállításához az **1**, délutáni időpont megadásához a **2** értéket válassza, majd nyomja meg a ✓ gombot.

– vagy –

Ha 24 órás formátumot választott, nyomja meg a ✓ gombot.

7.



Megjegyzés Ügyeljen arra, hogy a hónap és a nap megadásánál két számjegyet használjon (például a májust 05-tel, a hónap első napját 01-gyel jelölje), ebben a sorrendben.

8. Nyomja meg a **Menü** gombot.

A faxfejléc beállítása

A faxfejléc beállítása

A fax fejlécének megadásához hajtsa végre az alábbi lépéseket. Ha a karakterek beviteléhez segítségre van szüksége, olvassa el a következő részt: [Szöveg bevitele kezelőpanelről](#).

1. A kezelőpanelen nyomja meg a **Menü** gombot.
2. A < vagy a > gomb segítségével válassza a **Faxbeállítás** parancsot, majd nyomja meg a ✓ gombot.
3. A < vagy a > gomb segítségével válassza a **Faxfejléc** parancsot, majd nyomja meg a ✓ gombot.
4. Az alfanumerikus gombok segítségével adja meg a saját faxszámát, majd nyomja meg a ✓ gombot.
5. Az alfanumerikus gombok segítségével adja meg a cége nevét, majd nyomja meg a ✓ gombot.



Megjegyzés A faxszám legfeljebb 20 számjegyből, a vállalat neve pedig maximum 40 karakterből állhat.

Faxok küldése

Fax küldése egy címzettnek

1. Tárcsázza a számot a többfunkciós készülék kezelőpaneljének alfanumerikus gombjaival.

Ha a hívott faxszámhoz gyorstárcsázási nyomógombot rendelt, nyomja meg azt.

VAGY

Ha a hívott faxszámhoz gyorstárcsázási bejegyzés tartozik, nyomja meg a **Telefonkönyv** gombot, az alfanumerikus gombok segítségével adja meg a gyorstárcsázási bejegyzést, végül nyomja meg a ✓ gombot.

2. Helyezze a dokumentumot az automatikus dokumentumadagoló (ADF) adagolótálcájára vagy a síkágyas lapolvasóra.
3. Nyomja meg a **Fax indítása** gombot. A faxolás automatikusan elkezdődik, ha az elküldendő oldalak az ADF-ben találhatók.
4. Ha a többfunkciós készülék ADF-érzékelője nem észlel dokumentumokat az ADF adagolótálcáján, akkor az **Üvegről küldés? 1=Igen 2=Nem** üzenet jelenik meg a kezelőpanel kijelzőjén. A fax síkágyas lapolvasóról való küldéséhez nyomja meg az **1** gombot az **IGEN** parancs kiválasztásához, majd a ✓ gombot.

A ✓ gomb megnyomása után az **X PAPÍR BETÖLT. NYOM:** ✓ üzenet jelenik meg a kezelőpanel kijelzőjén.

5. Ha a dokumentumot már behelyezte a síkágyas lapolvasóba, nyomja meg a ✓ gombot (vagy helyezze a dokumentumot a síkágyas lapolvasóba, és nyomja meg a ✓ gombot).

Az oldal beolvasása után a **Másik oldal? 1=Igen 2=Nem** üzenet jelenik meg a kezelőpanel kijelzőjén.

6. Ha több lapot is be szeretne olvasni, nyomja meg az **1** gombot az **IGEN** parancs kiválasztásához, majd ismétlje meg az 5. lépést a faxfeladat összes oldala esetében.

VAGY

Ha végzett, a **2** gomb lenyomásával válassza a **NEM** lehetőséget.

Miután a fax utolsó lapja is elhagyta a többfunkciós készüléket, ismét használhatja a készülék valamennyi szolgáltatását (faxküldés, másolás, illetve beolvasás).

A gyakran használt faxszámokhoz gyorstárcsázási nyomógombot vagy gyorstárcsázási bejegyzést rendelhet. Lásd: [Gyorstárcsázási bejegyzések és közvetlen tárcsázási gombok programozása vagy szerkesztése](#) és [Csoportos tárcsázási bejegyzések programozása](#). Ha van elektronikus telefonkönyve, abból is kiválaszthatja a címzetteket. Elektronikus telefonkönyvek külső programokkal hozhatók létre.

Fax küldése több címzettnek

A készülék használatával egyszerre több címzettnek is küldhet faxot. Ha csoportos tárcsázási bejegyzéshez rendelt faxszámcsoportha szeretne faxot küldeni, lásd a lejjebb található Fax küldése csoportos tárcsázási bejegyzés alapján című részt. Ha csoportos tárcsázási bejegyzéshez *nem* rendelt faxszámcsoportha (legfeljebb 20 szám) szeretne faxot küldeni, lásd a lejjebb található fax küldése csoportnak manuálisan (ad hoc faxküldés) részben található tudnivalókat.

- ▲ Abban az esetben, ha a dokumentum nem fér el a memóriában, tegye az alábbiak egyikét:

Törölje a mentett faxokat a memóriából. További tudnivalók: [Faxok törlése a memóriából](#).

VAGY

Ossza fel a dokumentumot kisebb szakaszokra, és küldje el több faxfeladat keretében.

Fax küldése csoportos tárcsázási bejegyzés alapján

1. Helyezze a dokumentumot az automatikus dokumentumadagoló (ADF) adagolótálcájára vagy a síkágvas lapolvasóra.
2. Nyomja meg a csoporthoz tartozó gyorstárcsázási nyomógombot.

Nyomja meg a **Telefonkönyv** gombot, az alfanumerikus gombokkal adja meg a csoportos tárcsázási bejegyzést, majd nyomja meg a ✓ gombot.
3. Nyomja meg a **Fax indítása** gombot. A faxolás automatikusan elkezdődik, ha az elküldendő oldalak az ADF-ben találhatóak.
4. Ha a többfunkciós készülék ADF-érzékelője nem észlel dokumentumokat az ADF adagolótálcáján, akkor az **Üvegről küldés? 1=Igen 2=Nem** üzenet jelenik meg a kezelőpanel kijelzőjén. A fax síkágvas lapolvasóról való küldéséhez nyomja meg az **1** gombot az **IGEN** parancs kiválasztásához, majd a ✓ gombot.

A ✓ gomb megnyomása után az **X PAPÍR BETÖLT. NYOM:** ✓ üzenet jelenik meg a kezelőpanel kijelzőjén.
5. Ha a dokumentumot már behelyezte a síkágvas lapolvasóba, nyomja meg a ✓ gombot (vagy helyezze a dokumentumot a síkágvas lapolvasóba, és nyomja meg a ✓ gombot).

Az oldal beolvasása után a **Másik oldal? 1=Igen 2=Nem** üzenet jelenik meg a kezelőpanel kijelzőjén.
6. Ha több lapot is be szeretne olvasni, nyomja meg az **1** gombot az **IGEN** parancs kiválasztásához, majd ismétlje meg az 5. lépést a faxfeladat összes oldala esetében.

VAGY

Ha végzett, a **2** gomb lenyomásával válassza a **NEM** lehetőséget.

A többfunkciós készülék a dokumentumot a memóriába olvassa, és a faxot elküldi a megadott számokra. Ha a csoport valamelyik száma foglalt vagy nem válaszol, a többfunkciós készülék az újratárcsázási beállítás alapján ismét hívja a számot. Ha az újratárcsázási kísérletek folyamatosan meghiúsulnak, a többfunkciós készülék a faxnaplóba hibaüzenetet ír, majd a csoport következő számát hívja.

Fax küldése csoportnak manuálisan (ad hoc faxküldés)

A következő útmutató alapján olyan címzetteknek küldhet faxot, amelyekhez nem rendelt csoportos tárcsázási bejegyzést:

1. Helyezze a dokumentumot az automatikus dokumentumadagoló (ADF) adagolótálcájára vagy a síkágyas lapolvasóra.
2. Használja az alfanumerikus gombokat.

Ha a hívott faxszámhoz gyorstárcsázási nyomógombot rendelt, nyomja meg azt.

VAGY

Ha a hívott faxszámhoz gyorstárcsázási bejegyzés tartozik, nyomja meg a **Telefonkönyv** gombot, az alfanumerikus gombok segítségével adja meg a gyorstárcsázási bejegyzést, végül nyomja meg a ✓ gombot.

3. Nyomja meg a ✓ gombot.
4. A tárcsázás folytatásához ismétlje meg a 2. és a 3. lépést.

VAGY

Ha már nem kíván több számot tárcsázni, folytassa a következő lépéssel.

5. Nyomja meg a **Fax indítása** gombot. A faxolás automatikusan elkezdődik, ha az elküldendő oldalak az ADF-ben találhatóak.
6. Ha a többfunkciós készülék ADF-érzékelője nem észlel dokumentumokat az ADF adagolótálcáján, akkor az **Üvegről küldés? 1=Igen 2=Nem** üzenet jelenik meg a kezelőpanel kijelzőjén. A fax síkágyas lapolvasóról való küldéséhez nyomja meg az **1** gombot az **IGEN** parancs kiválasztásához, majd a ✓ gombot.

A ✓ gomb megnyomása után az **X PAPÍR BETÖLT. NYOM:** ✓ üzenet jelenik meg a kezelőpanel kijelzőjén.

7. Ha a dokumentumot már behelyezte a síkágyas lapolvasóba, nyomja meg a ✓ gombot (vagy helyezze a dokumentumot a síkágyas lapolvasóba, és nyomja meg a ✓ gombot).

Az oldal beolvasása után a **Másik oldal? 1=Igen 2=Nem** üzenet jelenik meg a kezelőpanel kijelzőjén.

8. Ha több lapot is be szeretne olvasni, nyomja meg az **1** gombot az **IGEN** parancs kiválasztásához, majd ismétlje meg a 7. lépést a faxfeladat összes oldala esetében.

VAGY

Ha végzett, a **2** gomb lenyomásával válassza a **NEM** lehetőséget.

A többfunkciós készülék valamennyi faxszámra elküldi a dokumentumot. Ha a csoport valamelyik száma foglalt vagy nem válaszol, a többfunkciós készülék az újratárcsázási beállítás alapján ismét hívja a számot. Ha az újratárcsázási kísérletek folyamatosan megghiúsulnak, a többfunkciós készülék a faxnaplóba hibaüzenetet ír, majd a csoport következő számát hívja.



Megjegyzés A faxnapló szolgáltatást a Windows 98 vagy Windows Me rendszeren működő programok nem támogatják, de a faxnaplót a kezelőpanel segítségével is kinyomtathatja. További utasításokat itt olvashat: [Faxtevékenységi napló nyomtatása](#).

Kézi tárcsázás

A többfunkciós készülék általában a **Fax indítása** gomb megnyomása után kezdi a tárcsázást. Előfordulhat azonban, hogy az egyes számok megadása után azonnal szeretné a tárcsázást elindítani. Ha például a faxhívást hívókártya használatával számoltatja el, előbb tárcsáznia kell a faxszámot, meg kell várnia a telefonszolgáltató engedélyezésre utaló hangjelét, majd be kell írnia a hívókártya számát. Nemzetközi szám hívásakor előfordulhat, hogy a számsorozatok hívása közben várnia kell a megfelelő tárcsahangra.

Kézi tárcsázás az automatikus dokumentumadagoló (ADF) használatával

1. Helyezze a dokumentumot az automatikus dokumentumadagoló (ADF) adagolótálcájára.
2. A többfunkciós készülék kezelőpaneljén nyomja meg a **Fax indítása** gombot.
3. Kezdjen el tárcsázni.



Megjegyzés A többfunkciós készülék az éppen megnyomott gombot tárcsázza. Ennek köszönhetően tárcsázás közben megvárhatja a kívánt tárcsahangot (például a nemzetközi hívás tárcsahangját vagy a hívókártya jóváhagyási hangját).

Kézi tárcsázás a síkgyas lapolvasó használatával (HP LaserJet 3050/3052/3055 többfunkciós készülék)

1. A többfunkciós készülék kezelőpaneljén nyomja meg a **Fax indítása** gombot.
A kezelőpanel kijelzőjén a következő üzenet olvasható: **Üvegről küldés? 1=Igen 2=Nem.**
2. Az **1** gomb megnyomásával válassza az **IGEN** értéket. A kezelőpanel kijelzőjén a következő üzenet olvasható: **X PAPIR BETÖLT. NYOM:** ✓, ahol az X az oldal számát jelöli.
3. Olvassa be a lapot a memóriába úgy, hogy a nyomtatott oldalával lefelé tegye a síkgyas lapolvasóra, majd nyomja meg a ✓ gombot. A lap beolvasását követően a többfunkciós készülék kezelőpaneljén a következő üzenet olvasható: **Másik oldal? 1=Igen 2=Nem.**
4. Ha több lapot is be szeretne olvasni, nyomja meg az **1** gombot az **IGEN** parancs kiválasztásához, majd ismétlje meg a 3. lépést a faxfeladat összes oldala esetében.

VAGY

Ha elkészült, nyomja meg a **2** gombot a **NEM** válasz kijelöléséhez, majd folytassa a következő lépéssel.

5. Miután minden oldalt beolvasott a memóriába, kezdjen el tárcsázni. A többfunkciós készülék az éppen megnyomott gombot tárcsázza. Ennek köszönhetően tárcsázás közben megvárhatja a kívánt tárcsahangot (például a nemzetközi hívás tárcsahangját vagy a hívókártya jóváhagyási hangját).

Kézi újratárcsázás

Ha szeretne egy másik dokumentumot is küldeni az utoljára tárcsázott faxszámra, végezzen kézi újratárcsázást a következő eljárással. Ha az előzőleg küldött dokumentumot szeretné újra elküldeni, várja meg, amíg az automatikus újratárcsázási kísérletek leállnak, vagy állítsa le azokat kézzel. Ha nem így tesz, előfordulhat, hogy a címzett kétszer kapja meg a dokumentumot: először a kézi újrahívási kísérlet eredményeképpen, másodszer pedig az automatikus újrahívási kísérlet eredményeképpen.



Megjegyzés Az aktuális fagra vonatkozó újratárcsázási kísérlet leállításával vagy valamennyi függő, automatikus újrahívási kísérlet érvénytelenítésével kapcsolatban olvassa el a következő részt: [Faxfeladat törlése](#). Az újratárcsázási beállítások módosításáról lásd: [Az újratárcsázási beállítások módosítása](#).

Kézi újratárcsázás

1. Helyezze a dokumentumot az automatikus dokumentumadagoló (ADF) bemeneti tálcájára vagy a síkágvas lapolvasóra.
2. A többfunkciós készülék kezelőpaneljén nyomja meg az **Újratárcsázás** gombot.
3. Nyomja meg a **Fax indítása** gombot. A faxolás automatikusan elkezdődik, ha az elküldendő oldalak az ADF-ben találhatók.
4. Ha a többfunkciós készülék ADF-érzékelője nem észlel dokumentumokat az ADF adagolótálcáján, akkor az **Üvegről küldés? 1=Igen 2=Nem** üzenet jelenik meg a kezelőpanel kijelzőjén. A fax síkágvas lapolvasóról való küldéséhez nyomja meg az **1** gombot az **IGEN** parancs kiválasztásához, majd a **✓** gombot.

A **✓** gomb megnyomása után az **X PAPIR BETÖLT. NYOM:** **✓** üzenet jelenik meg a kezelőpanel kijelzőjén.

5. Ha a dokumentumot már behelyezte a síkágvas lapolvasóba, nyomja meg a **✓** gombot (vagy helyezze a dokumentumot a síkágvas lapolvasóba, és nyomja meg a **✓** gombot).

Az oldal beolvasása után a **Másik oldal? 1=Igen 2=Nem** üzenet jelenik meg a kezelőpanel kijelzőjén.

6. Ha több lapot is be szeretne olvasni, nyomja meg az **1** gombot az **IGEN** parancs kiválasztásához, majd ismétlje meg az 5. lépést a faxfeladat összes oldala esetében.

VAGY

Ha végzett, a **2** gomb lenyomásával válassza a **NEM** lehetőséget.

A többfunkciós készülék valamennyi újratárcsázott faxszámra elküldi a dokumentumot. Ha valamelyik szám foglalt vagy nem válaszol, a többfunkciós készülék az újratárcsázási beállítás alapján ismét hívja a számot. Ha az újratárcsázási kísérletek folyamatosan meghiúsulnak, a többfunkciós készülék hibaüzenetet ír a faxnaplóba.

Faxfeladat törlése

Olvassa el az útmutatót, ha törölni szeretne egy folyamatban lévő faxtárcsázási, illetve faxküldési vagy faxfogadási műveletet.

Az aktuális faxfeladat törlése

Nyomja meg a **Törlés** gombot a készülék kezelőpaneljén. A készülék törli a még el nem küldött oldalakat. A **Törlés** gomb megnyomásával a csoportos tárcsázási műveletek is leállíthatók.

Faxfeladat törlése a Fax állapota beállítás használatával

Ezzel az eljárással a következő esetekben érvényteleníthet faxműveletet:

- A többfunkciós készülék kis szünet után ismét tárcsázza a számot, ha az foglalt volt, nem válaszolt, illetve ha kommunikációs hiba történt.
- A beállítás alapján a készülék egy későbbi időpontban küldi el a faxot.

A következő lépések alapján érvénytelenítheti a faxfeladatot a Fax állapota szolgáltatás segítségével:

1. A többfunkciós készülék kezelőpaneljén nyomja meg a **Menü** gombot.
2. A **✓** gomb megnyomásával válassza a **Fax állapota** parancsot.
3. A **<** vagy a **>** gombbal lépjen a törlendő elemre a várakozó faxfeladatok között.
4. Nyomja meg a **✓** gombot a törlendő feladat kiválasztásához.
5. Nyomja meg a **✓** gombot a törlés megerősítéséhez.

Az alapértelmezett világos/sötét beállítás (kontraszt) módosítása

A kontraszt a kimenő fax küldéskor érvényes világos-sötét arányát határozza meg.

Az alapértelmezett világos/sötét beállítás (kontraszt) módosítása

Általában az alapértelmezett világos/sötét beállításnak megfelelő kontraszt érvényesül a faxon küldött dokumentumokon. A csúszka a kontraszt alapbeállítása szerint középen áll.

1. A többfunkciós készülék kezelőpaneljén nyomja meg a **Menü** gombot.
2. A **<** vagy a **>** gomb segítségével válassza a **Faxbeállítás** parancsot, majd nyomja meg a **✓** gombot.
3. A **<** vagy a **>** gomb segítségével válassza a **Faxküldés beáll.** parancsot, majd nyomja meg a **✓** gombot.
4. A **<** vagy a **>** gomb segítségével válassza az **Alapért. világos/sötét beállítás** parancsot, majd nyomja meg a **✓** gombot.
5. Ha a faxot az eredetinel világosabbra szeretné állítani, a **<** gomb használatával húzza a csúszkát balra, ha pedig sötétebbre, akkor a **>** gombbal húzza a csúszkát jobbra.
6. A **✓** gombbal mentheti a beállított értéket.

A felbontási beállítás módosítása



Megjegyzés A felbontás növelésével nő a fax mérete. A nagyméretű faxok küldési ideje hosszabb, és meghaladhatják a többfunkciós készülék rendelkezésre álló memóriáját.

A felbontás gyári alapértelmezett beállítása **Finom**.

Az alábbi eljárással a következő értékekre állíthatja át az összes faxfeladatra vonatkozó alapértelmezett felbontást:

- **Normál:** Ezzel a beállítással lehet a leggyengébb minőségben, ugyanakkor a legrövidebb átviteli idő alatt faxolni.
- **Finom:** Ezzel a beállítással jobb felbontás érhető el, mint a **Normál** beállítással. Ez a minőség általában megfelelő a szöveges dokumentumok számára.
- **Szuperfinom:** Ezt a beállítást leginkább a szöveget és képet egyaránt tartalmazó dokumentumokhoz érdemes használni. Az átviteli idő hosszabb, mint a **Finom** beállítás esetén, de rövidebb, mint a **Fotó** esetén.
- **Fotó:** A képek minősége ezzel a beállítással a legjobb, az átviteli idő azonban jelentősen megnő.

Az alapértelmezett felbontási beállítás módosítása

1. A többfunkciós készülék kezelőpaneljén nyomja meg a **Menü** gombot.
2. A < vagy a > gomb segítségével válassza a **Faxbeállítás** parancsot, majd nyomja meg a ✓ gombot.
3. A < vagy a > gomb segítségével válassza a **Faxküldés beáll.** parancsot, majd nyomja meg a ✓ gombot.
4. A < vagy a > gomb segítségével válassza az **Alapért. felb.** parancsot, majd nyomja meg a ✓ gombot.
5. A < vagy a > gombbal módosítsa a felbontásra vonatkozó beállítást.
6. A ✓ gombbal mentheti a beállított értéket.

Az aktuális faxfeladat felbontásának módosítása

1. A többfunkciós készülék kezelőpaneljén nyomja meg a **Felbontás** gombot az aktuális felbontási beállítás megjelenítéséhez.
2. A < vagy a > gombbal módosítsa a felbontás beállítását igényeinek megfelelően.
3. A ✓ gombbal mentheti a beállított értéket.



Megjegyzés Ez az eljárás az aktuális faxművelet felbontását módosítja. Az alapértelmezett faxfelbontás módosítására vonatkozó utasításokat lásd: [A felbontási beállítás módosítása](#).

Megjegyzés A faxkontraszt és az üveglapméret módosításához az alapértelmezett beállításokat kell módosítani. Lásd: [Az alapértelmezett világos/sötét beállítás \(kontraszt\) módosítása](#) vagy [Az üveglap alapértelmezés szerinti méretének módosítása](#).

Az üveglap alapértelmezés szerinti méretének módosítása

Ez a beállítás határozza meg, hogy milyen méretű papírt olvasson be a lapolvasó, amikor faxot küld róla. A gyári alapbeállítás attól függ, hogy a többfunkciós készüléket melyik országban/térségben vásárolták.

Az alapértelmezett üveglapméret beállításának módosítása

1. A többfunkciós készülék kezelőpaneljén nyomja meg a **Menü** gombot.
2. A < vagy a > gomb segítségével válassza a **Faxbeállítás** parancsot, majd nyomja meg a ✓ gombot.
3. A < vagy a > gomb segítségével válassza a **Faxküldés beáll.** parancsot, majd nyomja meg a ✓ gombot.
4. A < vagy a > gomb segítségével válassza az **Alapért. üvegméret** parancsot, majd nyomja meg a ✓ gombot.
5. A < vagy a > gombbal válasza ki a megfelelő papírméret-beállítást: **A4** vagy **Letter**.
6. A ✓ gombbal mentheti a beállított értéket.

Dallam- vagy impulzustárcsázás választása

A következő eljárással állíthatja be a többfunkciós készüléken a dallam- vagy impulzustárcsázást. A gyári alapértelmezett beállítás a **Tone** (dallam). Ne módosítsa ezt a beállítást, csak akkor, ha a telefonvonal nem alkalmas a dallamtárcsázásra!

A dallam- vagy az impulzustárcsázás kiválasztása

1. A többfunkciós készülék kezelőpaneljén nyomja meg a **Menü** gombot.
2. A < vagy a > gomb segítségével válassza a **Faxbeállítás** parancsot, majd nyomja meg a ✓ gombot.
3. A < vagy a > gomb segítségével válassza a **Faxküldés beáll.** parancsot, majd nyomja meg a ✓ gombot.
4. A < vagy a > gomb segítségével válassza a **Tárcsázási mód** parancsot, majd nyomja meg a ✓ gombot.
5. A < vagy a > gomb segítségével válassza a **Tone** vagy az **Impulzus** beállítást, majd a ✓ gombbal hagyja jóvá a választott értéket.



Megjegyzés Az impulzustárcsázási lehetőség nem minden országban/térségben áll rendelkezésre.

Az újratárcsázási beállítások módosítása

Ha a többfunkciós készülék nem tudta elküldeni a faxot, mert a fogadó készülék nem válaszolt vagy foglalt volt, akkor megkísérli újratárcsázni a számot attól függően, hogy milyen beállítások vannak érvényben arra az esetre, ha a másik készülék foglalt, nem felel, vagy ha kommunikációs hiba történik. Ezeket a beállításokat a következő eljárással kapcsolhatja be vagy ki:

Az újratárcsázási beállítás módosítása foglaltság esetére

Ha a funkció be van kapcsolva, a többfunkciós készülék automatikusan újratárcsázza a számot, ha azt észleli, hogy a vonal foglalt. Az újratárcsázás gyári alapbeállítása foglaltság esetére a **Be**.

1. A többfunkciós készülék kezelőpaneljén nyomja meg a **Menü** gombot.
2. A < vagy a > gomb segítségével válassza a **Faxbeállítás** parancsot, majd nyomja meg a ✓ gombot.
3. A < vagy a > gomb segítségével válassza a **Faxküldés beáll.** parancsot, majd nyomja meg a ✓ gombot.
4. A < vagy a > gomb segítségével válassza az **Újrahív, ha fog.** parancsot, majd nyomja meg a ✓ gombot.
5. A < vagy a > gomb segítségével válassza a **Be** vagy a **Ki** parancsot, majd nyomja meg a ✓ gombot.

Az újratárcsázási beállítás módosítása arra az esetre, ha az állomás nem felel

Ha a funkció be van kapcsolva, a többfunkciós készülék automatikusan újratárcsázza a számot, ha a hívott készülék nem felel. Arra az esetre, ha a hívott készülék nem felel, az újratárcsázás gyári alapbeállítása a **Ki**.

1. A többfunkciós készülék kezelőpaneljén nyomja meg a **Menü** gombot.
2. A < vagy a > gomb segítségével válassza a **Faxbeállítás** parancsot, majd nyomja meg a ✓ gombot.
3. A < vagy a > gomb segítségével válassza a **Faxküldés beáll.** parancsot, majd nyomja meg a ✓ gombot.
4. A < vagy a > gomb segítségével válassza az **Újra, ha n. vál.** parancsot, majd nyomja meg a ✓ gombot.
5. A < vagy a > gomb segítségével válassza a **Be** vagy a **Ki** parancsot, majd nyomja meg a ✓ gombot.

Az újratárcsázási beállítás módosítása kommunikációs hiba esetére

Ha a funkció be van kapcsolva, bizonyos kommunikációs hibák észlelése esetén a többfunkciós készülék automatikusan újratárcsázza a számot. Az újratárcsázás gyári alapbeállítása kommunikációs hiba esetére a **Be**.

1. A többfunkciós készülék kezelőpaneljén nyomja meg a **Menü** gombot.
2. A < vagy a > gomb segítségével válassza a **Faxbeállítás** parancsot, majd nyomja meg a ✓ gombot.
3. A < vagy a > gomb segítségével válassza a **Faxküldés beáll.** parancsot, majd nyomja meg a ✓ gombot.

4. 0A < vagy a > gomb segítségével válassza az **Újrahívási hiba** parancsot, majd nyomja meg a ✓ gombot.
5. A < vagy a > gomb segítségével válassza a **Be** vagy a **Ki** parancsot, majd nyomja meg a ✓ gombot.

Az automatikus kicsinyítés beállításának módosítása a bejövő faxok fogadásához

Ha az oldalhoz igazítási funkció be van kapcsolva, a túl terjedelmes faxküldeményeket a többfunkciós készülék automatikusan az alapértelmezés szerinti papírmérethez igazodva, de legfeljebb 75%-osra kicsinyíti (például Legal méretről Letter méretre).

Ha az oldalhoz igazítási funkció ki van kapcsolva, a terjedelmes faxokat a készülék teljes méretben, több lapra nyomtatja ki. A bejövő faxok automatikus kicsinyítésének gyári beállítása **Be**.

Ha a beérkező faxok bélyegzésének funkciója be van kapcsolva, célszerű bekapcsolni az automatikus kicsinyítést is. Ennek hatására a fax mérete kissé csökken, és így a bélyegző miatt a faxot nem kell két oldalra nyomtatni.



Megjegyzés Ellenőrizze, hogy a papírméret beállítása egyezik-e a tálcába helyezett hordozó méretével.

A bejövő faxok automatikus kicsinyítésének módosítása

1. A többfunkciós készülék kezelőpaneljén nyomja meg a **Menü** gombot.
2. A < vagy a > gomb segítségével válassza a **Faxbeállítás** parancsot, majd nyomja meg a ✓ gombot.
3. A < vagy a > gomb segítségével válassza a **Faxfog. beáll.** parancsot, majd nyomja meg a ✓ gombot.
4. A < vagy a > gomb segítségével válassza az **Oldalhoz igazít** parancsot, majd nyomja meg a ✓ gombot.
5. A < vagy a > gomb segítségével válassza a **Be** vagy a **Ki** beállítást, majd a ✓ gombbal hagyja jóvá a választott értéket.

Faxszámok letiltása és újbóli engedélyezése

Ha bizonyos személyektől vagy szervezetektől nem kíván faxot kapni, a kezelőpanelen letilthat összesen legfeljebb 30 faxszámot. Ha letiltott számról érkezik fax, a kezelőpanel jelzi, hogy a küldő száma tiltott. A készülék nem nyomtatja ki a faxot, és a memóriában sem tárolja. A letiltott számról érkezett faxok a faxtevékenységi naplóban töröltként megjelölve jelennek meg. A letiltott faxszámokat egyenként vagy együtt is újra engedélyezheti.



Megjegyzés A letiltott számról érkező fax küldője nem kap értesítést arról, hogy a faxküldés meghiúsult.

Útmutató a letiltott számok listájának nyomtatásához: [Letiltott faxok listájának nyomtatása](#). Útmutató a faxtevékenységi napló nyomtatásához: [Faxtevékenységi napló nyomtatása](#).

Faxszám letiltása vagy újbóli engedélyezése

A faxszámokat a kezelőpanelen, a következő lépések végrehajtásával tudja letiltani vagy újra engedélyezni:

1. A többfunkciós készülék kezelőpaneljén nyomja meg a **Menü** gombot.
2. A < vagy a > gomb segítségével válassza a **Faxbeállítás** parancsot, majd nyomja meg a ✓ gombot.
3. A < vagy a > gomb segítségével válassza a **Faxfog. beáll.** parancsot, majd nyomja meg a ✓ gombot.
4. A < vagy a > gomb segítségével válassza a **Faxok blokkolása** parancsot, majd nyomja meg a ✓ gombot.
5. A faxszám letiltásához a < vagy a > gomb használatával válassza ki az **Elem hozzáadása** parancsot, majd nyomja meg a ✓ gombot. A faxszámot pontosan, a fejlécben látható módon adja meg (szóközökkel együtt), majd nyomja meg a ✓ gombot. Adja meg a letiltott számhoz tartozó nevet, majd nyomja meg a ✓ gombot.

Faxszám újbóli engedélyezéséhez a < vagy a > gomb használatával válassza ki az **Elem törlése** parancsot, majd nyomja meg a ✓ gombot. A < vagy a > gomb használatával válassza ki a törölni kívánt faxszámot, majd a törlés jóváhagyásához nyomja meg a ✓ gombot.

VAGY

Az összes letiltott faxszám újbóli engedélyezéséhez a < vagy a > gomb használatával válassza ki az **Összes törlése** parancsot, majd nyomja meg a ✓ gombot. A törlés jóváhagyásához nyomja meg ismét a ✓ gombot.

Speciális faxszolgáltatások és feladatok

A gyorstárcsázási bejegyzések, a közvetlen tárcsázási gombok és a csoportos tárcsázási bejegyzések használata

A gyakran tárcsázott faxszámokat vagy faxszámcsoportokat közvetlen tárcsázási gombokhoz társíthatja, illetve gyorstárcsázási és csoportos tárcsázási bejegyzésként tárolhatja.

A többfunkciós készülék telefonkönyvében összesen 120 gyorstárcsázási és csoportos tárcsázási bejegyzés számára van hely. Ha például 100 gyorstárcsázási bejegyzést programoz be, akkor ezenfelül még 20 csoportos tárcsázási bejegyzést tárolhat.

Tárcsázási karakterek használata

Ha a kezelőpanelen kívánja beírni a nevét a fejlécbe, vagy nevet szeretne hozzárendelni egy közvetlen tárcsázási gombhoz, gyorstárcsázási vagy csoportos tárcsázási bejegyzéshez, a kívánt betű megjelenítéséhez nyomja meg a megfelelő alfanumerikus gombot többször egymás után. Ezután nyomja meg a > gombot a kiválasztott betű beviteléhez és a továbblépéshez. A [6-1 táblázat](#) [Alfanumerikus gombok és hozzárendelt karakterek](#) mutatja, hogy az egyes gombokhoz milyen betűk és számok tartoznak, ha az angol nyelv van beállítva.

6-1 táblázat Alfanumerikus gombok és hozzárendelt karakterek

Gombszám	Karakterek	Gombszám	Karakterek
1	1	7	P Q R S p q r s
2	A B C a b c	8	T U V t u v
3	D E F d e f	9	W X Y Z w x y z
4	G H I g h i	0	0
5	J K L j k l	*	() + - . / , " * & @ R W
6	M N O m n o	#	szóköz # ,



Megjegyzés A kurzor kezelőpanelen való léptetéséhez használja a > gombot, a karakterek törléséhez pedig használja a < gombot.

Szünet beiktatása

Szüneteket iktathat be a tárcsázott, illetve a közvetlen tárcsázási gombhoz társított, vagy a gyorstárcsázási és csoportos tárcsázási bejegyzésként tárolt faxszámokba. A szünetekre a nemzetközi számok és a külső vonalak hívása esetén van gyakran szükség.

- Nyomja meg többször a # (**Szünet**) gombot, amíg a kezelőpanelen egy vessző (,) jelenik meg annak jelzésére, hogy a hívószám tárcsázásakor ezen a ponton szünet következik.
- Ha azt szeretné, hogy a telefonszám egyes szakaszai között a többfunkciós készülék megvárja a tárcsahangot, a * (**Szimbólumok**) gomb többszöri megnyomásával válassza ki a **W** betűt.
- Ha azt szeretné, hogy a többfunkciós készülék flash jelet (rövid vonalbontás) adjon, a * (**Szimbólumok**) gomb többszöri megnyomásával válassza ki az **R** betűt.

Gyorstárcsázási bejegyzések és közvetlen tárcsázási gombok programozása vagy szerkesztése

A gyorsárcsázási bejegyzések 1-től 10-ig (HP LaserJet 3050 többfunkciós készülék), 1-től 12-ig (HP LaserJet 3055 többfunkciós készülék), illetve 1-től 16-ig (HP LaserJet 3390/3392 többfunkciós készülék) közvetlenül is tárcsázhatók a kezelőpanelről. A közvetlen tárcsázási gombok gyorsárcsázási és csoportos tárcsázási bejegyzésekhez egyaránt társíthatók. Az egyes faxszámokhoz legfeljebb 50 karakter adható meg.



Megjegyzés Az összes gyorsárcsázási bejegyzés eléréséhez használnia kell a **Shift** gombot. A gyorsárcsázási bejegyzések 6-től 10-ig (HP LaserJet 3050 többfunkciós készülék), 7-től 12-ig (HP LaserJet 3055 többfunkciós készülék), illetve 9-től 16-ig (HP LaserJet 3390/3392 többfunkciós készülék) közvetlenül is tárcsázhatók a kezelőpanelről a **Shift** gomb és a megfelelő közvetlen tárcsázási gomb lenyomásával.

Megjegyzés A gyorsárcsázási bejegyzések, a közvetlen tárcsázási gombok és a csoportos tárcsázási bejegyzések a szoftverben könnyebben programozhatók. A gyorsárcsázási bejegyzések, a közvetlen tárcsázási gombok és a csoportos tárcsázási bejegyzések HP ToolboxFX segítségével történő programozásáról a HP ToolboxFX online súgójában olvashat bővebben.

A következő módszerrel a gyorsárcsázási bejegyzéseket és a közvetlen tárcsázási gombokat a többfunkciós készülék kezelőpaneljén tudja beprogramozni:

1. A többfunkciós készülék kezelőpaneljén nyomja meg a **Menü** gombot.
2. A **<** vagy a **>** gomb segítségével válassza a **Faxbeállítás** parancsot, majd nyomja meg a **✓** gombot.
3. A **✓** gomb megnyomásával válassza a **Telefonkönyv** parancsot.
4. A **✓** gomb megnyomásával válassza az **Egyéni beáll.** parancsot.
5. A **✓** gomb megnyomásával válassza a **Hozzáadás/Szerkesztés** parancsot.
6. Az alfanumerikus gombokkal adja meg a gyorsárcsázási bejegyzés számát, amelyet az adott faxszámhoz kíván rendelni, majd nyomja meg a **✓** gombot. A gyorsárcsázási bejegyzésekhez 1-től 10-ig, 1-től 12-ig, illetve 1-től 16-ig egyúttal a megfelelő közvetlen tárcsázási gomb is kapcsolódik.



Megjegyzés A faxszám megadásakor a **Szünet** gomb használatával vesszőt (,) iktathat be a tárcsázott számsorba, a ***** gombbal pedig **W** betűt írhat be, ha azt szeretné, hogy a többfunkciós készülék megvárja a tárcsahangot.

7. Az alfanumerikus gombokkal írja be a faxszámot, az összes szünettel és egyéb szükséges számjeggyel, mint például a helyközi vagy nemzetközi előhívószámokkal, a mellékállomásról a fővonal hívásához szükséges számmal (ez általában 9 vagy 0) stb.
8. Nyomja meg a **✓** gombot.
9. Az alfanumerikus gombokkal írja be a faxszámhoz tartozó nevet. Ehhez nyomja meg többször a megfelelő alfanumerikus gombot, amíg a kívánt betű meg nem jelenik a kijelzőn. (A karakterek listáját lásd: [Tárcsázási karakterek használata](#).)



Megjegyzés Az írásjelek beviteléhez a csillag (*****) gombot kell ismételtlen megnyomnia, amíg a kívánt karakter meg nem jelenik. Ezután a **>** gomb megnyomásával léphet tovább.

10. A ✓ gombbal mentheti az adatokat.
11. További gyorstárcsázási bejegyzések vagy közvetlen tárcsázási gombok beprogramozásához ismétlje meg a fenti lépéseket 1-től 10-ig.

Gyorstárcsázási bejegyzések és közvetlen tárcsázási gombok törlése

1. A többfunkciós készülék kezelőpaneljén nyomja meg a **Menü** gombot.
2. A < vagy a > gomb segítségével válassza a **Faxbeállítás** parancsot, majd nyomja meg a ✓ gombot.
3. A ✓ gomb megnyomásával válassza a **Telefonkönyv** parancsot.
4. A ✓ gomb megnyomásával válassza az **Egyéni beáll.** parancsot.
5. A < vagy a > gomb segítségével válassza a **Törlés** parancsot, majd nyomja meg a ✓ gombot.
6. Az alfanumerikus gombok használatával adja meg a törlendő gyorsárcsázási bejegyzés számát, majd nyomja meg a ✓ gombot.
7. A törlés jóváhagyásához nyomja meg a ✓ gombot.

A gyorsárcsázási bejegyzések és a közvetlen tárcsázási gombok gyors programozása



Megjegyzés A következő eljárással csoportos tárcsázási bejegyzések nem programozhatók. Útmutató a csoportos tárcsázási bejegyzések használatához: [Csoportos tárcsázási bejegyzések programozása](#).

1. Nyomja meg a **Telefonkönyv** gombot, írjon be egy még beprogramozatlan gyorsárcsázási bejegyzést, majd nyomja meg a ✓ gombot.

VAGY

Nyomjon meg egy szabad közvetlen tárcsázási gombot.

A kezelőpanel tájékoztatja arról, hogy a gyorsárcsázási bejegyzés vagy a közvetlen tárcsázási gomb még nincs beprogramozva.

2. Nyomja meg a ✓ gombot a gyorsárcsázási bejegyzés vagy a közvetlen tárcsázási gomb beprogramozásához.
3. Írja be a faxszámot, majd nyomja meg a ✓ gombot. Iktassa be az összes szükséges szünetet és egyéb számjegyet, így például a helyközi vagy nemzetközi előhívószámokat, a mellékállomásról a fővonal eléréséhez szükséges számot (ez általában 9 vagy 0) stb. (Lásd még: [Tárcsázási karakterek használata](#).)



Megjegyzés A faxszám megadásakor a **Szünet** gomb megnyomásával vesszőt (,) iktathat be, ha a tárcsázott számsorban szünetet kíván tartani. A * gomb megnyomásával **W** betűt írhat be, ha azt szeretné, hogy a többfunkciós készülék megvárja a tárcsahangot.

4. Az alfanumerikus gombokkal írja be a faxszámhoz tartozó nevet. Ehhez nyomja meg többször a megfelelő alfanumerikus gombot, amíg a kívánt betű meg nem jelenik a kijelzőn. (A karakterek listáját lásd: [Tárcsázási karakterek használata](#).)
5. A ✓ gombbal mentheti az adatokat.

A csoportos tárcsázási bejegyzések kezelése

Ha a címzettek egy csoportjának rendszeresen küld ugyanolyan faxot, a művelet egyszerűsítéséhez érdemes csoportos tárcsázási bejegyzést alkalmaznia. A csoportos tárcsázási bejegyzések több gyorstárcsázási bejegyzésből állnak. A csoportos tárcsázási bejegyzések 1-től 10-ig (HP LaserJet 3050 többfunkciós készülék), 1-től 12-ig (HP LaserJet 3055 többfunkciós készülék), illetve 1-től 16-ig (HP LaserJet 3390/3392 többfunkciós készülék) közvetlenül is tárcsázhatók a kezelőpanelről.

A csoport bármikor bővíthető egy-egy újabb gyorstárcsázási bejegyzéssel. A felvenni kívánt csoporttagoknak előzőleg már rendelkezniük kell beprogramozott gyorstárcsázási bejegyzéssel vagy közvetlen tárcsázási gombbal.



Megjegyzés A gyorstárcsázási bejegyzések, a közvetlen tárcsázási gombok és a csoportos tárcsázási bejegyzések a szoftverben könnyebben programozhatók. A gyorstárcsázási bejegyzések, a közvetlen tárcsázási gombok és a csoportos tárcsázási bejegyzések HP ToolboxFX segítségével történő programozásáról a HP ToolboxFX online súgójában olvashat bővebben.

Csoportos tárcsázási bejegyzések programozása

1. Készítsen gyorstárcsázási bejegyzést minden faxszámhoz, amelyet a csoportba fel kíván venni. (További útmutatás: [Gyorstárcsázási bejegyzések és közvetlen tárcsázási gombok programozása vagy szerkesztése](#).)
2. A többfunkciós készülék kezelőpaneljén nyomja meg a **Menü** gombot.
3. A < vagy a > gomb segítségével válassza a **Faxbeállítás** parancsot, majd nyomja meg a ✓ gombot.
4. A ✓ gomb megnyomásával válassza a **Telefonkönyv** parancsot.
5. A < vagy a > gomb segítségével válassza a **Csoportbeállítás** parancsot, majd nyomja meg a ✓ gombot.
6. A < vagy a > gomb segítségével válassza a **Csop. hoz./szerk** parancsot, majd nyomja meg a ✓ gombot.
7. Az alfanumerikus gombok használatával adja meg a csoportot jelölő számot, majd nyomja meg a ✓ gombot. A számok 1-től 10-ig, 1-től 12-ig, illetve 1-től 16-ig egyúttal a csoport közvetlen tárcsázási gombját is megadják.
8. Az alfanumerikus gombok használatával adja meg a csoport nevét, majd nyomja meg a ✓ gombot.
9. Nyomja meg az egyik közvetlen tárcsázási gombot, majd az új bejegyzés felvételének jóváhagyásához nyomja meg ismét a ✓ gombot. Ismételje meg ezt a lépést minden további tag felvételéhez.

VAGY

Válassza ki a **Telefonkönyv** parancsot, majd keresse ki a felvenni kívánt csoporttag gyorstárcsázási bejegyzését. A művelet jóváhagyásához nyomja meg a ✓ gombot. Ismételje meg ezt a lépést minden további tag felvételéhez.

10. Ha elkészült, nyomja meg a ✓ gombot.
11. Ha további csoportos tárcsázási bejegyzéseket is fel kíván venni, nyomja meg a ✓ gombot, majd ismételje meg a fenti lépéseket 1-től 10-ig.

Csoportos tárcsázási bejegyzések törlése

1. A többfunkciós készülék kezelőpaneljén nyomja meg a **Menü** gombot.
2. A < vagy a > gomb segítségével válassza a **Faxbeállítás** parancsot, majd nyomja meg a ✓ gombot.
3. A ✓ gomb megnyomásával válassza a **Telefonkönyv** parancsot.
4. A < vagy a > gomb segítségével válassza a **Csoportbeállítás** parancsot, majd nyomja meg a ✓ gombot.
5. A < vagy a > gomb segítségével válassza a **Csoport törlése** parancsot, majd nyomja meg a ✓ gombot.
6. Az alfanumerikus gombok használatával adja meg a törlendő csoportos tárcsázási bejegyzés számát, majd nyomja meg a ✓ gombot.
7. A törlés jóváhagyásához nyomja meg a ✓ gombot.

Tag törlése a csoportos tárcsázási bejegyzésből

1. A többfunkciós készülék kezelőpaneljén nyomja meg a **Menü** gombot.
2. A < vagy a > gomb segítségével válassza a **Faxbeállítás** parancsot, majd nyomja meg a ✓ gombot.
3. A ✓ gomb megnyomásával válassza a **Telefonkönyv** parancsot.
4. A < vagy a > gomb segítségével válassza a **Csoportbeállítás** parancsot, majd nyomja meg a ✓ gombot.
5. A < vagy a > gomb segítségével válassza a **Törl. csoportból** parancsot, majd nyomja meg a ✓ gombot.
6. A < vagy a > gombbal válassza ki a csoportból törölni kívánt tagot.
7. A törlés jóváhagyásához nyomja meg a ✓ gombot.
8. Ha más tagokat is törölni kíván a csoportból, ismételje meg a 6. és a 7. lépést.

VAGY

Ha elkészült, nyomja meg a **Törlés** gombot.



Megjegyzés Ha egy gyorstárcsázási bejegyzést töröl, az minden olyan csoportos tárcsázási bejegyzésből törlődik, amelyben szerepelt.

A telefonkönyv valamennyi bejegyzésének törlése

Törölheti a többfunkciós készüléken beprogramozott valamennyi gyorstárcsázási bejegyzést, közvetlen tárcsázási gombot és csoportos tárcsázási bejegyzést.



VIGYÁZAT A törölt gyorstárcsázási bejegyzések, közvetlen tárcsázási gombok és csoportos tárcsázási bejegyzések nem állíthatók vissza.

1. A többfunkciós készülék kezelőpaneljén nyomja meg a **Menü** gombot.
2. A < vagy a > gomb segítségével válassza a **Faxbeállítás** parancsot, majd nyomja meg a ✓ gombot.
3. A ✓ gomb megnyomásával válassza a **Telefonkönyv** parancsot.

4. A < vagy a > gomb segítségével válassza a **Mind törlése** parancsot, majd nyomja meg a ✓ gombot.
5. A törlés jóváhagyásához nyomja meg a ✓ gombot.

Előhívószám beiktatása

Az előhívószám olyan szám (egy- vagy többjegyű), amelyet a szoftverben vagy a kezelőpanelen megadott faxszámok előtt automatikusan mindig tárcsázni kell. Az előhívószám legfeljebb 50 karakter lehet.

A beállítás alapértéke a **Ki**. A beállítást akkor érdemes bekapcsolnia, ha a vállalatnál a városi vonal eléréséhez először a megadott számot, például a 9-est kell tárcsázni. Ha ez a beállítás be van kapcsolva, kézi tárcsázással az előhívószám nélkül hívhatja a faxszámokat. További utasításokat itt olvashat: [Kézi tárcsázás](#).

Az előhívószám beállítása

1. A többfunkciós készülék kezelőpaneljén nyomja meg a **Menü** gombot.
2. A **<** vagy a **>** gomb segítségével válassza a **Faxbeállítás** parancsot, majd nyomja meg a **✓** gombot.
3. A **>** gomb egyszeri megnyomásával válassza a **Faxküldés beáll.** parancsot, majd nyomja meg a **✓** gombot.
4. A **<** vagy a **>** gomb segítségével válassza az **Előhívószám** parancsot, majd nyomja meg a **✓** gombot.
5. A **<** vagy a **>** gomb segítségével válassza a **Be** vagy a **Ki** parancsot, majd nyomja meg a **✓** gombot.
6. Ha a **Be** beállítást választotta, az alfanumerikus gombok használatával írja be az előhívószámot, majd nyomja meg a **✓** gombot. Számokat, szüneteket és tárcsázási szimbólumokat használhat.

Fax küldése késleltetéssel

A faxok elküldhetők automatikusan egy későbbi időpontra ütemezve is, egy vagy több címzett részére. Az alábbi eljárás során a többfunkciós készülék beolvassa az elküldendő dokumentumot a memóriába, majd visszatér a készenléti állapotba, lehetővé téve más műveletek végrehajtását is.



Megjegyzés Ha a többfunkciós készülék valamilyen oknál fogva nem tudja elküldeni a faxot a beütemezett időpontban, erről a faxhívási jelentésben (ha ez a funkció be van kapcsolva) vagy a faxtevékenységi naplóban tájékoztat. A faxküldés akkor hiúsulhat meg, ha a hívásra a másik készülék nem felel, vagy foglalt a vonal és a szám nem tárcsázható újra. (További tudnivalók: [A faxhívási jelentés nyomtatási gyakoriságának beállítása](#) és [Faxtevékenységi napló nyomtatása](#).)

Ha a későbbi küldéshez már beállított faxhoz további információval kell kiegészítenie, újabb faxfeladatként küldheti el azt. Az ugyanarra a számra azonos időpontban küldendő faxok külön küldeményeknek számítanak.

Fax késleltetett küldése

1. Helyezze a dokumentumot az automatikus dokumentumadagoló (ADF) bemeneti tálcájára vagy a síkágyas lapolvasóra.
2. A többfunkciós készülék kezelőpaneljén nyomja meg a **Menü** gombot.
3. A **<** vagy a **>** gomb segítségével válassza a **Faxfunkciók** parancsot, majd nyomja meg a **✓** gombot.
4. A **<** vagy a **>** gomb segítségével válassza a **Faxküldés később** parancsot, majd nyomja meg a **✓** gombot.
5. Az alfanumerikus gombok segítségével adja meg az időpontot.
6. Ha a többfunkciós készülék 12 órás formátumban jelzi az időt, a **>** gombbal lépjen a negyedik számjegy mögé. Ha az időpont délelőtti, válassza az **1**-es, ha pedig délutáni, válassza a **2**-es számot. Végül nyomja meg a **✓** gombot.

VAGY

Ha a többfunkciós készülék 24 órás formátumban jelzi az időt, egyszerűen nyomja meg a **✓** gombot.

7. Az alfanumerikus gombok használatával adja meg a dátumot, majd nyomja meg a **✓** gombot.

VAGY

Az alapértelmezés szerinti dátum elfogadásához nyomja meg a **✓** gombot.

8. Adja meg a faxszámot, adja meg a gyorstárcsázási bejegyzést vagy nyomja meg a közvetlen tárcsázási gombot.



Megjegyzés Előzőleg nem definiált, alkalmi csoportok itt nem adhatók meg.

9. Nyomja meg a **✓** vagy a **Fax indítása** gombot. A többfunkciós készülék beolvassa a dokumentumot a memóriába, majd a megjelölt időpontban elküldi.

Számlázási kódok alkalmazása

Ha a számlázási kódok használata be van kapcsolva, a felhasználónak minden fax küldésekor meg kell adnia a számlázási kódot. A számlázás a fax minden elküldött oldala után történik. Ezekbe a kérelemre küldött, továbbított vagy számítógéppel letöltött faxok kivételével valamennyi faxfajta beletartozik. Ad-hoc csoport számára vagy csoportos tárcsázással küldött fax esetén a számlázás az egyes rendeltetési helyekre sikeresen elküldött oldalakra vonatkozik. A számlázási kódonként létrehozott összesítő jelentés kinyomtatásának ismertetését lásd: [Számlázásikód-jelentés nyomtatása](#).

A számlázási kód gyári alapbeállítása **Ki**. A számlázási kód 1 és 250 közötti tetszőleges szám lehet.

A számlázási kód beállításának módosítása

1. A többfunkciós készülék kezelőpaneljén nyomja meg a **Menü** gombot.
2. A < vagy a > gomb segítségével válassza a **Faxbeállítás** parancsot, majd nyomja meg a ✓ gombot.
3. A < vagy a > gomb segítségével válassza a **Faxküldés beáll.** parancsot, majd nyomja meg a ✓ gombot.
4. A < vagy a > gomb segítségével válassza a **Számlázási kódok** parancsot, majd nyomja meg a ✓ gombot.
5. A < vagy a > gomb segítségével válassza a **Be** vagy a **Ki** parancsot, majd nyomja meg a ✓ gombot.

A számlázási kódok alkalmazása

1. A többfunkciós készülék kezelőpaneljén írja be a telefonszámot kézzel, illetve a közvetlen tárcsázási szám, a gyorstárcsázási bejegyzés vagy a csoportos tárcsázási bejegyzés megadásával.
2. Helyezze a dokumentumot az automatikus dokumentumadagoló (ADF) adagolótálcájára vagy a síkágys lapolvasóra.
3. Nyomja meg a **Fax indítása** gombot.
4. Írja be a számlázási kódot, majd nyomja meg a **Fax indítása** gombot.

A készülék elküldi a faxot, és ezt rögzíti a számlázási jelentésben. A számlázási kódonként létrehozott összesítő jelentés kinyomtatásának ismertetését lásd: [Számlázásikód-jelentés nyomtatása](#).

Fax újranyomtatása

Ha a fax fogadásakor kifogyott a festék a festékkazettából, vagy a nyomtatás nem a megfelelő hordozóra történt, megpróbálhatja újból kinyomtatni a faxot. A rendelkezésre álló memória méretétől függ, hogy milyen mennyiségű fax tárolható az újranyomtatáshoz. Elsőként a legutóbb kapott fax nyomtatható ki, utolsóként pedig a memóriában tárolt legrégebbi fax.

A faxok tárolása folyamatos. Az újranyomtatással a faxok nem törlődnek a memóriából. A memóriában tárolt faxok törléséről lásd: [Faxok törlése a memóriából](#).

Fax újranyomtatása

Az alább ismertetett módon nyomtathat ki újra egy faxot.



Megjegyzés Nincs szükség erre az eljárásra, ha a fax nyomtatása azért nem sikerült, mert a papír elakadt vagy kifogyott. Ilyen esetekben a fogadott fax a memóriába kerül, és amint az elakadást elhárítja, vagy az adagolótálcát feltölti, a nyomtatás automatikusan folytatódik.

1. A többfunkciós készülék kezelőpaneljén nyomja meg a **Menü** gombot.
2. Nyomja meg egyszer a **>** gombot. Megjelenik a **Faxfunkciók** menüpont.
3. Nyomja meg a **✓** gombot.
4. A **<** vagy a **>** gomb segítségével keresse meg az **Utolsó old. újra** elemet.
5. Nyomja meg a **✓** gombot. A többfunkciós készülék megkezdi az utoljára nyomtatott fax újranyomtatását.



Megjegyzés A nyomtatást bármikor megállíthatja a **Törlés** gomb megnyomásával.



VIGYÁZAT A hibásan nyomtatott vagy fakó faxok nem nyomtathatók újra, ha ez a beállítás **Ki** van kapcsolva.

A fax újranyomtatási beállításainak módosítása

A fax újranyomtatási beállításának alapértéke a **Be**. Ha ezt a beállítást a többfunkciós készülék kezelőpaneljéről szeretné módosítani, hajtsa végre az alábbi lépéseket:

1. A többfunkciós készülék kezelőpaneljén nyomja meg a **Menü** gombot.
2. A **<** vagy a **>** gomb segítségével válassza a **Faxbeállítás** parancsot, majd nyomja meg a **✓** gombot.
3. A **<** vagy a **>** gomb segítségével válassza a **Faxfog. beáll.** parancsot, majd nyomja meg a **✓** gombot.
4. A **<** vagy a **>** gomb segítségével válassza a **Faxok újranyomtatása** parancsot, majd nyomja meg a **✓** gombot.
5. A **<** vagy a **>** gomb segítségével válassza a **Be** vagy a **Ki** parancsot, majd nyomja meg a **✓** gombot.

Fogadott faxok kétoldalas nyomtatása automatikus átfordítással (csak HP LaserJet 3390/3392 többfunkciós készülék esetén)

Minden fogadott fax nyomtatása kétoldalasan történik, ha a **Kétoldalas** beállítás **Be** van kapcsolva. A gyári alapértelmezett beállítás faxok kétoldalas nyomtatásához a **Ki**.

Faxok kétoldalas nyomtatási beállításának módosítása

1. A többfunkciós készülék kezelőpaneljén nyomja meg a **Menü** gombot.
2. A **<** vagy a **>** gomb segítségével válassza a **Faxbeállítás** parancsot, majd nyomja meg a **✓** gombot.
3. A **<** vagy a **>** gomb segítségével válassza a **Faxfog. beáll.** parancsot, majd nyomja meg a **✓** gombot.
4. A **<** vagy a **>** gomb segítségével válassza a **Kétoldalas** parancsot, majd nyomja meg a **✓** gombot.
5. A **<** vagy a **>** gomb segítségével válassza a **Be** vagy a **Ki** parancsot, majd nyomja meg a **✓** gombot.

Faxok törlése a memóriából

Erre az eljárásra akkor van szükség, ha nem szeretné, hogy esetleg más újryomtassa a memóriában tárolt faxokat.



VIGYÁZAT Az alábbi eljárással nem csak az újryomtatási memóriában lévő faxokat törli, hanem minden egyéb olyan faxot is, amely éppen küldés alatt áll vagy még küldésre vár, amely sikertelen hívás miatt újratárcsázásra vár, vagy amelynek küldését későbbi időpontra ütemezték, illetve amelyek még kinyomtatásra vagy továbbításra várnak.

Faxok törlése a memóriából

1. A többfunkciós készülék kezelőpaneljén nyomja meg a **Menü** gombot.
2. A **>** gomb egyszeri megnyomásával jelenítse meg a **Faxfunkciók** parancsot, majd nyomja meg a **✓** gombot.
3. A **<** vagy a **>** gomb segítségével válassza a **Faxmemória törlése** parancsot, majd nyomja meg a **✓** gombot.
4. A törlés jóváhagyásához nyomja meg a **✓** gombot.

Faxtovábbítás használata

Beállíthatja a többfunkciós készüléket úgy, hogy a beérkező faxokat továbbítsa egy másik faxeszámra. A többfunkciós készülék a beérkező faxokat menti a memóriába, majd tárcsázza a megadott számot, és elküldi a faxot erre a számra. Ha valamilyen ok miatt a többfunkciós készülék nem tudja továbbküldeni a faxot (például foglalt a hívott állomás), és többszöri újratárcsázás után sem jár sikerrel, akkor kinyomtatja a faxot.

Ha a fax fogadása közben a többfunkciós készülék memóriája megtelik, megszakítja a faxfogadási műveletet, és csak a memóriában tárolt teljes vagy részleges oldalakat küldi tovább.

A továbbküldési funkció használatakor a többfunkciós készüléknek (nem a számítógépnek) kell fogadnia a faxokat, és ehhez az **Automatikus** hívásfogadási módot kell beállítani (lásd: [A válasz mód beállítása](#)).

A faxtovábbítás használata

1. A többfunkciós készülék kezelőpaneljén nyomja meg a **Menü** gombot.
2. A < vagy a > gomb segítségével válassza a **Faxbeállítás** parancsot, majd nyomja meg a ✓ gombot.
3. A < vagy a > gomb segítségével válassza a **Faxfog. beáll.** parancsot, majd nyomja meg a ✓ gombot.
4. A < vagy a > gomb segítségével válassza a **Továbbítás** parancsot, majd nyomja meg a ✓ gombot.
5. A > gomb segítségével válassza a **Be** vagy a **Ki** parancsot, majd nyomja meg a ✓ gombot.
6. A továbbküldési funkció bekapcsolásakor az alfanumerikus gombokkal adja meg azt a faxeszámot, amelyre a faxokat küldeni szeretné, majd a beállítás mentéséhez nyomja meg a ✓ gombot.

Faxlekérdezés használata

Ha egy faxkészülékre valaki lekérhető faxot állított be, akkor Ön kérheti a fax letöltését saját többfunkciós készülékére. (Ezt nevezzük a másik készülék lekérdezésének).

Fax lekérdezése (lekérése) másik faxkészülékről

1. A többfunkciós készülék kezelőpaneljén nyomja meg a **Menü** gombot.
2. A < vagy a > gomb segítségével válassza a **Faxfunkciók** parancsot, majd nyomja meg a ✓ gombot.
3. A < vagy a > gomb segítségével válassza a **Lekérés** parancsot, majd nyomja meg a ✓ gombot.

Többfunkciós készüléke tárcsázza a másik faxkészüléket, és lekéri a faxot.

Csendérezékelés mód módosítása

Ezzel a beállítással megadhatja, hogy régebbi típusú – az átvitel közben faxjelet nem adó – faxkészülékekről is kíván-e faxokat fogadni. A kiadás időpontjában a használatban lévő faxkészülékek közül csak nagyon kevés működött csendes üzemmódban. A beállítás alapértéke **Ki**. Csak akkor módosítsa a csendérezékelés mód beállítását, ha rendszeresen fogad faxokat valakitől, aki régebbi típusú faxkészüléket használ.

A csendérezékelés mód módosítása

1. A többfunkciós készülék kezelőpaneljén nyomja meg a **Menü** gombot.
2. A **<** vagy a **>** gomb segítségével válassza a **Faxbeállítás** parancsot, majd nyomja meg a **✓** gombot.
3. A **<** vagy a **>** gomb segítségével válassza a **Faxfog. beáll.** parancsot, majd nyomja meg a **✓** gombot.
4. A **<** vagy a **>** gomb segítségével válassza a **Csendérezékelés** parancsot, majd nyomja meg a **✓** gombot.
5. A **<** vagy a **>** gomb segítségével válassza a **Be** vagy a **Ki** beállítást, majd a **✓** gombbal hagyja jóvá a választott értéket.

Faxok érkeztetése bélyegzővel

A többfunkciós készülék minden fogadott fax tetejére rányomtatja a küldő azonosító adatait. Saját fejlécadatait is megjelenítheti minden fogadott faxon, rögzítve a fax beérkezésének dátumát és időpontját. A bélyegzővel érkeztetett faxok gyári alapértelmezett beállítása a **Ki**.



Megjegyzés Ez a beállítás csak olyan beérkezett faxokra érvényes, amelyeket a többfunkciós készülék kinyomtat.

Bélyegzővel érkeztetett faxok elérhetőségének biztosítása

1. A többfunkciós készülék kezelőpaneljén nyomja meg a **Menü** gombot.
2. A **<** vagy a **>** gomb segítségével válassza a **Faxbeállítás** parancsot, majd nyomja meg a **✓** gombot.
3. A **<** vagy a **>** gomb segítségével válassza a **Faxfog. beáll.** parancsot, majd nyomja meg a **✓** gombot.
4. A **<** vagy a **>** gomb segítségével válassza a **Bélyegzés** parancsot, majd nyomja meg a **✓** gombot.
5. A **<** vagy a **>** gomb segítségével válassza a **Be** vagy a **Ki** beállítást, majd a **✓** gombbal hagyja jóvá a választott értéket.

Fax hibajavítási módjának beállítása

A többfunkciós készülék faxküldés vagy -fogadás közben általában figyelemmel kíséri a telefonvonalon érkező jeleket. Ha a többfunkciós készülék átvitel közben hibát észlel, és a hibajavítás beállítása **Be**, akkor a többfunkciós készülék kérheti a fax hibás részének újraküldését. A hibajavítás gyári alapbeállítása a **Be**.

A hibajavítási funkciót csak akkor kapcsolja ki, ha faxküldés vagy -vétel során problémák merülnek föl, és Ön hajlandó elfogadni a hibákat az átvitelben. A beállítást érdemes lehet kikapcsolni akkor, ha külföldre, illetve műholdas telefonkapcsolat segítségével küld vagy fogad faxot.

A hibajavítási beállítás módosítása

1. A többfunkciós készülék kezelőpaneljén nyomja meg a **Menü** gombot.
2. A < vagy a > gomb segítségével válassza a **Faxbeállítás** parancsot, majd nyomja meg a ✓ gombot.
3. A < vagy a > gomb segítségével válassza a **Minden fax** parancsot, majd nyomja meg a ✓ gombot.
4. A < vagy a > gomb segítségével válassza a **Hibajavítás** parancsot, majd nyomja meg a ✓ gombot.
5. A < vagy a > gomb segítségével válassza a **Be** vagy a **Ki** beállítást, majd a ✓ gombbal hagyja jóvá a választott értéket.

A V.34 beállítás módosítása

A V.34 beállítás a többfunkciós készülék által a faxküldéshez használt modemprotokollt adja meg. Ez a telefonvonalon keresztül másodpercenként 33600 bit/s sebességű adatküldésre és -fogadásra képes teljes duplex modemek nemzetközi szabványa. A V.34 beállítás gyári alapértéke a **Be**.

A V.34 beállítást csak akkor módosítsa, ha egy bizonyos készülék esetében problémái merülnek fel a faxküldés vagy -vétel során. A beállítást érdemes lehet kikapcsolni akkor, ha külföldre, illetve műholdas telefonkapcsolat segítségével küld vagy fogad faxot.

A V.34 beállítás módosítása

1. A többfunkciós készülék kezelőpaneljén nyomja meg a **Menü** gombot.
2. A < vagy a > gomb segítségével válassza a **Faxbeállítás** parancsot, majd nyomja meg a ✓ gombot.
3. A < vagy a > gomb segítségével válassza a **Minden fax** parancsot, majd nyomja meg a ✓ gombot.
4. A < vagy a > gomb segítségével válassza a **V.34** parancsot, majd nyomja meg a ✓ gombot.
5. A < vagy a > gomb segítségével válassza a **Be** vagy a **Ki** parancsot, majd nyomja meg a ✓ gombot.

A hangerő-beállítások módosítása

A faxhangok hangerejét a kezelőpanelen szabályozhatja. A következő hangokat módosíthatja:

- A bejövő vagy kimenő faxokhoz kapcsolódó faxhangok
- Csengőhang a bejövő faxokhoz

A faxhangok hangerejének gyári alapbeállítása a **Halk**.

A faxhangok (telefonvonal-figyelő) hangerejének módosítása (HP LaserJet 3050 többfunkciós készülék)

A HP LaserJet 3050 többfunkciós készüléken a következő lépések végrehajtásával módosíthatja a faxhangok hangerejét.

1. Nyomja meg a **Menü** gombot.
2. A **<** vagy a **>** gomb segítségével válassza a **Rendszerbeállítás** parancsot, majd nyomja meg a **✓** gombot.
3. A **<** vagy a **>** gomb segítségével válassza a **Hangerőbeáll.** parancsot, majd nyomja meg a **✓** gombot.
4. A **<** vagy a **>** gomb segítségével válassza a **Telefonvonal hangereje** parancsot, majd nyomja meg a **✓** gombot.
5. A **<** vagy a **>** gomb segítségével válassza a **Ki**, a **Halk**, a **Közepes** vagy a **Hangos** beállítást.
6. A **✓** gombbal mentheti a beállított értéket.

A faxhangok (telefonvonal-figyelő) hangerejének módosítása (HP LaserJet 3055/3390/3392 többfunkciós készülék)

A HP LaserJet 3050 többfunkciós készülékeken a következő lépések végrehajtásával módosíthatja a faxhangok hangerejét.

1. Nyomja meg a **Hangerő** gombot a kezelőpanelen.
2. A **<** vagy a **>** gomb segítségével válassza a **Ki**, a **Halk**, a **Közepes** vagy a **Hangos** beállítást.
3. A **✓** gombbal mentheti a beállított értéket.

A csengetés hangerejének módosítása

Amikor a többfunkciós készülék hívást fogad, először egy figyelmeztető hangjelzés hallható. A hangjelzés hosszát a helyi telefontársaság csengetésre vonatkozó beállítása határozza meg. A csengetés hangerejének gyári alapbeállítása a **Halk**.

1. Nyomja meg a **Menü** gombot.
2. A **<** vagy a **>** gomb segítségével válassza a **Rendszerbeállítás** parancsot, majd nyomja meg a **✓** gombot.
3. A **<** vagy a **>** gomb segítségével válassza a **Hangerőbeáll.** parancsot, majd nyomja meg a **✓** gombot.
4. A **<** vagy a **>** gomb segítségével válassza a **Csengetés hangereje** parancsot, majd nyomja meg a **✓** gombot.
5. A **<** vagy a **>** gomb segítségével válassza a **Ki**, a **Halk**, a **Közepes** vagy a **Hangos** beállítást.
6. A **✓** gombbal mentheti a beállított értéket.

Faxnaplók és -jelentések

A faxnaplók és -jelentések nyomtatásához kövesse az alábbi utasításokat:

Faxtevékenységi napló nyomtatása

A faxtevékenységi naplóban a legutóbbi 40 fogadott, küldött vagy törölt fax, valamint az esetleges hibák szerepelnek időrendben. A faxtevékenységi napló a következő információkat tartalmazza:

- A többfunkciós készüléken fogadott összes fax
- A kezelőpanelről küldött összes fax
- A fax illesztőprogramjából küldött összes fax

A faxtevékenységi napló nyomtatása

A faxtevékenységi napló nyomtatásához kövesse az alábbi útmutatást:

1. A többfunkciós készülék kezelőpaneljén nyomja meg a **Menü** gombot.
2. A < vagy a > gomb segítségével válassza a **Jelentések** parancsot, majd nyomja meg a ✓ gombot.
3. A < vagy a > gomb segítségével válassza a **Faxtevékenységi napló** parancsot, majd nyomja meg a ✓ gombot.
4. A ✓ gomb megnyomásával válassza a **Napló nyomtatása most** parancsot. A többfunkciós készülék kilép a menüből, és kinyomtatja a naplót.

A faxtevékenységi napló automatikus nyomtatásának beállítása

Kívánság szerint minden 40. tétel után automatikusan kinyomtathatja a faxtevékenységi naplót. A gyári alapértelmezett beállítás **Be**. A faxtevékenységi napló automatikus nyomtatásának beállításához kövesse az alábbi útmutatást:

1. A többfunkciós készülék kezelőpaneljén nyomja meg a **Menü** gombot.
2. A < vagy a > gomb segítségével válassza a **Jelentések** parancsot, majd nyomja meg a ✓ gombot.
3. A < vagy a > gomb segítségével válassza a **Faxtevékenységi napló** parancsot, majd nyomja meg a ✓ gombot.
4. A > gomb egyszeri megnyomásával válassza a **Napló automatikus nyomtatása** parancsot, majd nyomja meg a ✓ gombot.
5. A < vagy a > gomb segítségével válassza a **Be** parancsot, majd a ✓ gombbal hagyja jóvá a beállítást.

Faxhívási jelentés nyomtatása

A faxhívási jelentés egy rövid jelentés, amely a legutolsó elküldött vagy fogadott fax állapotát tartalmazza.

A faxhívási jelentés nyomtatása

1. A többfunkciós készülék kezelőpaneljén nyomja meg a **Menü** gombot.
2. A < vagy a > gomb segítségével válassza a **Jelentések** parancsot, majd nyomja meg a ✓ gombot.
3. A < vagy a > gomb segítségével válassza a **Faxhívási jelentés** parancsot, majd nyomja meg a ✓ gombot.
4. A ✓ gomb megnyomásával válassza a **Jelentés nyomtatása most** parancsot. A többfunkciós készülék kilép a menüből, és kinyomtatja a jelentést.



Megjegyzés A faxhívási jelentés automatikus nyomtatásának beállítását lásd: [A faxhívási jelentés nyomtatási gyakoriságának beállítása](#).

A faxhívási jelentés nyomtatási gyakoriságának beállítása

A többfunkciós készülék a következő események bármelyike után tud faxhívási jelentést nyomtatni:

- Minden faxhiba (gyári alapértelmezett beállítás)
- Faxküldési hiba
- Faxfogadási hiba
- Minden fax
- Csak küldött faxok
- Soha



Megjegyzés Ha a **Soha** lehetőséget választja, akkor a készülék csak a faxtevékenységi napló nyomtatásakor jelzi a sikertelen faxátvitelt.

A faxhívási jelentés nyomtatási gyakoriságának beállítása

Az alábbi lépésekkel beállíthatja, hogy a készülék milyen eseményt követően nyomtasson jelentést:

1. A többfunkciós készülék kezelőpaneljén nyomja meg a **Menü** gombot.
2. A < vagy a > gomb segítségével válassza a **Jelentések** parancsot, majd nyomja meg a ✓ gombot.
3. A < vagy a > gomb segítségével válassza a **Faxhívási jelentés** parancsot, majd nyomja meg a ✓ gombot.
4. A > gomb egyszeri megnyomásával válassza a **Jelentés nyomtatása** parancsot, majd nyomja meg a ✓ gombot.
5. A < vagy a > gombokkal válassza ki, hogy mikor kéri a faxhívási jelentések nyomtatását.
6. A ✓ gombbal mentheti a beállított értéket.

A nyomtatási gyakoriság beállításához a következő lehetőségek állnak rendelkezésre:

Minikép megjelenítése a faxhívási jelentésen minden fax első oldaláról

Ha aktiválja ezt a beállítást, és a többfunkciós készülék memóriájában még szerepel az oldal képe, akkor a faxhívási jelentésen megjelenik egy (felére kicsinyített) minikép a legutoljára küldött vagy fogadott fax első oldaláról. A beállítás gyári alapértéke a **Be**.

Minikép megjelenítése a faxhívási jelentésen minden fax első oldaláról

Ha a faxhívási jelentésen szeretne miniképet megjeleníteni minden fax első lapjáról, kövesse az alábbi útmutatást:

1. A többfunkciós készülék kezelőpaneljén nyomja meg a **Menü** gombot.
2. A < vagy a > gomb segítségével válassza a **Jelentések** parancsot, majd nyomja meg a ✓ gombot.
3. A < vagy a > gomb segítségével válassza a **Faxhívási jelentés** parancsot, majd nyomja meg a ✓ gombot.
4. A < vagy a > gomb segítségével válassza az **1. oldal is** parancsot, majd nyomja meg a ✓ gombot.
5. A < vagy a > gomb segítségével válassza a **Be** vagy a **Ki** beállítást, majd a ✓ gombbal hagyja jóvá a választott értéket.

Telefonkönyv-jelentés nyomtatása

A telefonkönyv-jelentés a közvetlen tárcsázási, a gyorstárcsázási és csoportos tárcsázási kódokhoz tartozó faxszámok listáját tartalmazza.

Telefonkönyv-jelentés nyomtatása

A közvetlen tárcsázási, a gyorstárcsázási és a csoportos tárcsázási jelentés nyomtatásához kövesse az alábbi útmutatást:

1. A többfunkciós készülék kezelőpaneljén nyomja meg a **Menü** gombot.
2. A < vagy a > gomb segítségével válassza a **Jelentések** parancsot, majd nyomja meg a ✓ gombot.
3. A < vagy a > gomb segítségével válassza a **Telefonkönyv-jelentés** parancsot, majd nyomja meg a ✓ gombot. A többfunkciós készülék kilép a menüből, és kinyomtatja a jelentést.

Számlázásikód-jelentés nyomtatása

A számlázási kód egy nyomtatott lista, amely az összes faxszámlázási kódot, valamint az egyes kódokkal számlázott faxokat tartalmazza.



Megjegyzés A jelentés nyomtatása után a készülék az összes számlázási adatot törli.

A számlázásikód-jelentés nyomtatása

1. A többfunkciós készülék kezelőpaneljén nyomja meg a **Menü** gombot.
2. A < vagy a > gomb segítségével válassza a **Jelentések** parancsot, majd nyomja meg a ✓ gombot.
3. A < vagy a > gomb segítségével válassza a **Számlázási jelentés** parancsot, majd nyomja meg a ✓ gombot. A többfunkciós készülék kilép a menüből, és kinyomtatja a jelentést.

Letiltott faxok listájának nyomtatása

Ezzel az eljárással a letiltott faxszámok listáját nyomtathatja ki. A faxszámok letiltásával kapcsolatos további tudnivalókat lásd: [Faxszámok letiltása és újbóli engedélyezése](#).

A letiltott faxok listájának nyomtatása

1. A többfunkciós készülék kezelőpaneljén nyomja meg a **Menü** gombot.
2. A < vagy a > gomb segítségével válassza a **Jelentések** parancsot, majd nyomja meg a ✓ gombot.
3. A < vagy a > gomb segítségével válassza a **Letiltott faxok listája** parancsot, majd nyomja meg a ✓ gombot. A többfunkciós készülék kilép a menüből, és kinyomtatja a listát.

Összes faxjelentés nyomtatása

Ezzel az eljárással egyszerre kinyomtathatja az alábbi jelentések mindegyikét:

- Faxtevékenységi napló
- Közvetlen tárcsázási, gyorstárcsázási és csoportos tárcsázási jelentések
- Beállítási jelentés
- Letiltott faxok listája
- Számlázási jelentés (ha be van kapcsolva)

Minden faxjelentés nyomtatása

Az összes faxjelentés nyomtatásához kövesse az alábbi útmutatást:

1. A többfunkciós készülék kezelőpaneljén nyomja meg a **Menü** gombot.
2. A < vagy a > gomb segítségével válassza a **Jelentések** parancsot, majd nyomja meg a ✓ gombot.
3. A < vagy a > gomb segítségével válassza az **Összes faxnapló** parancsot, majd nyomja meg a ✓ gombot. A többfunkciós készülék kilép a menüből, és kinyomtatja a jelentéseket.

Faxok küldése és fogadása számítógép használatával

A fejezet a többfunkciós készülékhez kapott szoftverrel történő faxküldés alapvető tudnivalóit írja le. A szoftver használatával kapcsolatos egyéb témaköröket a súgó tartalmazza, amely a szoftver **Súgó** menüjéből érhető el.



Megjegyzés A Windows 98 és a Windows Me nem támogatja a HP faxprogram és a HP ToolboxFX használatát. A HP ToolboxFX Macintosh rendszeren nem működik.

Megjegyzés Macintosh rendszeren nem lehet faxokat fogadni számítógép használatával.

Az alábbi követelmények teljesülése esetén a számítógépről is küldhet elektronikus faxdokumentumokat:

- A többfunkciós készülék közvetlenül vagy TCP/IP-hálózaton keresztül csatlakozik a számítógéphez.
- A többfunkciós készülékkel kapott szoftver telepítve van a számítógépre.
- Microsoft Windows 2000 vagy XP, valamint Mac OS X V10.3 vagy X V10.4 operációs rendszert használ.

Fax küldése a szoftverből (Windows 2000 vagy XP)

A faxküldési eljárás módja a műszaki feltételektől függ. Alább a legjellemzőbb lépéseket olvashatja.

1. Válassza a **Start** menü **Programok** parancsát (Windows XP esetén a **Minden program**) parancsát, majd a **Hewlett-Packard** parancsot.
2. Kattintson a **HP LaserJet többfunkciós készülék**, majd a **Faxküldés** parancsra. Ekkor elindul a faxprogram.
3. Adja meg a címzett vagy a címzettek faxszámát.
4. Helyezze a dokumentumot az automatikus dokumentumadagoló (ADF) tálcájába.
5. Csatoljon fedőlapot a dokumentumhoz. (Ez a lépés nem kötelező.)
6. Kattintson a **Küldés most** gombra.



Megjegyzés A HP ToolboxFX segítségével is küldhet faxot, ha a **Faxfeladatok** részben a **Faxküldés** gombra kattint.

Fax küldése a szoftverből (Mac OS X V10.3)

1. Helyezze a dokumentumot az automatikus dokumentumadagoló (ADF) adagolótálcájára vagy a síkágyas lapolvasóra.
2. Nyissa meg HP Director alkalmazást, majd kattintson a **Fax** gombra. Ekkor elindul a faxprogram.
3. A **Nyomatás** párbeszédpanelen válassza ki a **Fax** parancsot.
4. Adja meg a címzett vagy a címzettek faxszámát.
5. Igény szerint fedőlapot is használhat.
6. Válassza a **Fax** parancsot.

Fax küldése a szoftverből (Mac OS X V10.4)

Mac OS X V10.4 rendszer esetében két módon küldhet faxot a többfunkciós készülék szoftveréből.

A HP Director használatával történő faxküldéshez hajtsa végre az alábbi lépéseket:

1. Helyezze a dokumentumot az automatikus dokumentumadagoló (ADF) adagolótálcájára vagy a síkágvas lapolvasóra.
2. A Doksban a HP Director ikonjára kattintva nyissa meg azt, majd kattintson a **Fax** gombra. Megnyílik az Apple nyomtatási párbeszédpanel.
3. A **PDF** legördülő listán válassza a **Fax küldése PDF-ből** lehetőséget.
4. A **Címzett** mezőben adja meg a címzett vagy a címzettek faxszámát.
5. A **Modem** lapon válassza ki a többfunkciós készüléket.
6. Válassza a **Fax** parancsot.

A faxillesztő-programmal nyomtatva történő faxküldéshez hajtsa végre az alábbi lépéseket :

1. Nyissa meg az elküldendő dokumentumot.
2. Válassza a **Fájl** menü **Nyomtatás** parancsát.
3. A **PDF** legördülő listán válassza a **Fax küldése PDF-ből** lehetőséget.
4. A **Címzett** mezőben adja meg a címzett vagy a címzettek faxszámát.
5. A **Modem** lapon válassza ki a többfunkciós készüléket.
6. Válassza a **Fax** parancsot.

Fax küldése külső programból (például Microsoft Word szövegszerkesztőből, valamennyi operációs rendszeren)

1. Nyisson meg egy dokumentumot egy külső programban.
2. Válassza a **Fájl** menü **Nyomtatás** parancsát.
3. A nyomtatók legördülő listájáról válassza ki a fax nyomtatóillesztőjét. Ekkor elindul a faxprogram.
4. **Windows-felhasználók:** Hajtsa végre a [Faxok küldése és fogadása számítógép használatával](#) Windows rendszerre vonatkozó részének 2–5. lépését.

VAGY

Mac-felhasználók: Hajtsa végre a [Faxok küldése és fogadása számítógép használatával](#) Mac OS X V10.3-ra vagy OS X V10.4-re vonatkozó részének 2–6. lépését.

Faxok fogadása a számítógépen

Ahhoz, hogy a számítógépen fogadhasson faxokat, be kell kapcsolnia ezt a funkciót a szoftverben (lásd a többfunkciós készülék szoftverének súgóját). A számítógépes faxfogadás csak egyetlen számítógépen engedélyezhető. Ha valamilyen oknál fogva a számítógép nincs üzemben, a következő eljárással a többfunkciós készülék kezelőpaneljén is kikapcsolhatja a számítógépes faxfogadást.

1. Nyissa meg a HP ToolboxFX szoftvert.
2. Válassza ki a HP LaserJet 3050/3055/3390/3392 többfunkciós készüléket.

3. Válassza a **Fax** elemet.
4. Kattintson a **Faxfeladatok** elemre.
5. A „Faxfogadási üzemmód” részen kattintson a **Faxfogadás ezen a számítógépen** beállításra.

Számítógépen fogadott fax megtekintése

1. Nyissa meg a HP ToolboxFX szoftvert.
2. Válassza ki a HP LaserJet 3050/3055/3390/3392 többfunkciós készüléket.
3. Válassza a **Fax** elemet.
4. Kattintson a **Faxfogadási napló** elemre.
5. A „Faxkép” oszlopban kattintson a megtekinteni kívánt fax „Megtekintés” hivatkozására.

Egyéb faxbeállítási módok

A faxokat a többfunkciós készüléken vagy a számítógépen fogadhatja. A többfunkciós készülékre érkező faxok fogadása általában automatikusan történik. Ha azonban kicseréli azokat a készülékeket, amelyek a többfunkciós készülékkel azonos telefonvonalra csatlakoznak, módosítania kell a többfunkciós készülék faxok fogadására vonatkozó beállítását is. További tudnivalók: [A válasz mód beállítása](#).

Az ebben a részben ismertetett eljárások segítségével tudja meghatározni a többfunkciós készülékre irányított faxok kezelésének módját.

Faxok fogadása, ha faxhang hallható

Ha a telefonállomáson faxokat és telefonhívásokat is fogad, és a kézibeszélőt felvéve faxhangot hall, az alábbi két módszerrel kezdheti meg a fax fogadását:

- Ha a többfunkciós készülék közelében tartózkodik, nyomja meg a **Fax indítása** gombot a kezelőpanelen.
- Ha olyan telefont vesz fel, amely ugyanarra a vonalra csatlakozik (mellékállomás), a faxhang felhangzásakor a többfunkciós készüléknek automatikusan felelnie kell a hívásra. Ha mégsem felel, nyomja meg sorban az 1-es, 2-es és 3-as gombot a telefonkészüléken (csak dallamtárcsázásos üzemmódban), várja meg a faxátvitelt jelző hangot, majd tegye le a kézibeszélőt.



Megjegyzés A második módszer csak akkor működik, ha a mellékállomás beállítása **IGEN**. Útmutató a beállítás ellenőrzéséhez és módosításához: [Mellékállomás beállítása faxok fogadására](#).

A válasz mód beállítása

A többfunkciós készülék az igényeknek megfelelően **Automatikus** vagy **Kézi** válasz módra állítható. A gyári alapértelmezett beállítás az **Automatikus**.

- **Automatikus:** Ebben az üzemmódban a többfunkciós készülék a megadott számú csengetés után vagy a faxhang észlelésekor fogadja a bejövő hívásokat. Útmutató a csengetések számának megadásához: [A csengetésszám módosítása a hívások fogadásához](#).
- **Kézi:** Ebben az üzemmódban a többfunkciós készülék nem válaszol a hívásokra. A fax fogadását Önnek kell kezdeményeznie a kezelőpanel **Fax indítása** gombjának megnyomásával, vagy a vonalhoz csatlakoztatott telefon felvételével és az 1-2-3 tárcsázásával.



Megjegyzés Bár a legtöbb felhasználó meghagyja az **Automatikus** hívásfogadási módot, az a hívó, aki feltárcsázza a fax telefonszámát, a telefonban hallja a faxhangot, ha a hívásra nem felelnek, illetve, ha a megadott számú csengésig nem teszi le a kagylót. Ha nem szeretné, hogy a hívók a faxhangot hallják a telefonban, adja meg a **Kézi** beállítást. Ne feledje azonban, hogy a **Kézi** mód használatakor a faxhívások fogadása nem történik meg automatikusan.

A hívásfogadási mód beállítása

A hívásfogadási mód beállításához vagy módosításához hajtsa végre az alábbi lépéseket:

1. A többfunkciós készülék kezelőpaneljén nyomja meg a **Menü** gombot.
2. A < vagy a > gomb segítségével válassza a **Faxbeállítás** parancsot, majd nyomja meg a ✓ gombot.

3. A < vagy a > gomb segítségével válassza a **Faxfog. beáll.** parancsot, majd nyomja meg a ✓ gombot.
4. A ✓ gomb megnyomásával válassza a **Válasz mód** parancsot.

A kezelőpanel kijelzőjén megjelenik a beállított válasz mód.

A csengőhangok módosítása hívásfogadáshoz (megkülönböztető csengőhang)

A megkülönböztető csengőhangok beállítása egyes helyi telefontársaságoknál igényelhető. Ez a szolgáltatás lehetővé teszi, hogy egyetlen vonalhoz több telefonszámot kapcsoljanak. Minden telefonszámhoz egyedi csengőhang társul, így könnyen megállapítható, hogy telefonhívás vagy fax érkezett-e, és fel kell-e venni a kagylót, vagy a többfunkciós készülék fogadja a faxküldeményt.

Ha a telefontársaságnál előfizet a megkülönböztető csengetés szolgáltatására, be kell állítani a többfunkciós készüléket úgy, hogy a megfelelő csengetésre válaszoljon. A szolgáltatás nem minden országban/térségben érhető el. A telefontársaságtól kérhet felvilágosítást arról, hogy az Ön tartózkodása szerinti országban/térségben igénybe vehető-e ez a szolgáltatás.



Megjegyzés Ha a megkülönböztető csengetés használatára nincs mód, és Ön az alapértelmezés szerinti **Minden csengetés** beállítás helyett mást adott meg, előfordulhat, hogy a többfunkciós készülék nem képes fogadni a faxokat.

A lehetséges beállítások a következők:

- **Minden csengetés:** A többfunkciós készülék a telefonvonalon érkező valamennyi hívásra felel.
- **Egyszeres:** A többfunkciós készülék azokra a hívásokra felel, amelyekhez az egy csengetéses minta társul.
- **Dupla:** A többfunkciós készülék azokra a hívásokra felel, amelyekhez két csengetéses minta társul.
- **Tripla:** A többfunkciós készülék azokra a hívásokra felel, amelyekhez három csengetéses minta társul.
- **Dupla + Tripla:** A többfunkciós készülék azokra a hívásokra felel, amelyekhez két vagy három csengetéses minta társul.

A csengőhang megváltoztatása a hívások fogadásához

A csengőhangon alapuló hívásfogadás módosításához hajtsa végre az alábbi lépéseket:

1. A többfunkciós készülék kezelőpaneljén nyomja meg a **Menü** gombot.
2. A **<** vagy a **>** gomb segítségével válassza a **Faxbeállítás** parancsot, majd nyomja meg a **✓** gombot.
3. A **<** vagy a **>** gomb segítségével válassza a **Faxfog. beáll.** parancsot, majd nyomja meg a **✓** gombot.
4. A **<** vagy a **>** gomb segítségével válassza a **Csengetési típus** parancsot, majd nyomja meg a **✓** gombot.
5. A **<** vagy a **>** gomb segítségével válassza ki a keresett csengőhangot, majd nyomja meg a **✓** gombot.
6. Miután beállította a többfunkciós készüléket, kérjen meg valakit, hogy küldjön faxot. Így ellenőrizheti, hogy a megkülönböztető csengetési szolgáltatás helyesen működik-e.

A csengetésszám módosítása a hívások fogadásához

Ha a hívásfogadási mód **Automatikus**, a többfunkciós készülék beállításai határozzák meg, hány csengetés után felel a többfunkciós készülék a bejövő hívásra.

Ha a többfunkciós készülék olyan vonalhoz van csatlakoztatva, amelyen fax- és telefonhívások egyaránt érkeznek (megosztott vonal), és a vonalhoz üzenetrögzítő is csatlakozik, akkor előfordulhat, hogy módosítania kell a csengetések számának beállítását. A többfunkciós készülékhez megadott csengetésszámnak ugyanis nagyobbnak kell lennie az üzenetrögzítőhöz megadott csengetésszámnál. Így az üzenetrögzítő képes válaszolni a bejövő telefonhívásra és rögzíteni az üzenetet, ha hanghívás érkezett. Amikor az üzenetrögzítő válaszol a hívásra, a többfunkciós készülék érzékeli, hogy vannak-e faxhangok, és ebben az esetben automatikusan fogadja a küldeményt.

A válaszadáshoz szükséges csengetések alapbeállítása az Egyesült Államokban és Kanadában öt, más országokban/térségekben kettő.

A válaszadáshoz szükséges csengési beállítás használata

Az alábbi táblázat a megfelelő csengésszám beállításához nyújt segítséget.

A telefonvonal típusa	Javasolt csengésszám-beállítás
Külön faxvonal (csak faxok fogadására)	A kezelőpanel kijelzőjén megjelenő számtartományon belül kell beállítani. (A lehetséges minimális és maximális csengetésszám országonként/térségenként változik.)
Egy telefonvonal két telefonszámmal és különböző csengőhangokkal	Egy vagy két csengetés. (Ha üzenetrögzítője vagy számítógépes hangpostája is van a másik telefonszámmal, a többfunkciós készülékhez nagyobb csengetésszámot állítson be, mint az üzenetrögzítőhöz. Lásd még: A csengőhangok módosítása hívásfogadáshoz (megkülönböztető csengőhang) .)
Megosztott vonal (telefonhívások és faxok fogadására egyaránt), melyhez egyetlen telefon csatlakozik	Öt vagy több csengés.
Megosztott vonal (telefonhívások és faxok fogadására egyaránt), melyhez üzenetrögzítő vagy számítógépes hangposta is csatlakozik	Az üzenetrögzítő vagy a hangposta csengésszámánál kettővel több.

A csengések számának megadása hívásfogadáshoz

A hívások fogadásához a csengések számát a következőképpen tudja beállítani vagy módosítani:

1. A többfunkciós készülék kezelőpaneljén nyomja meg a **Menü** gombot.
2. A **<** vagy a **>** gomb segítségével válassza a **Faxbeállítás** parancsot, majd nyomja meg a **✓** gombot.
3. A **<** vagy a **>** gomb segítségével válassza a **Faxfog. beáll.** parancsot, majd nyomja meg a **✓** gombot.
4. A **<** vagy a **>** gomb segítségével válassza a **Csengetésszám** parancsot, majd nyomja meg a **✓** gombot.
5. Az alfanumerikus gombok használatával adja meg a csengetések számát, majd nyomja meg a **✓** gombot.

Faxküldés a mellékállomásról tárcsázott számra

Előfordulhat, hogy a többfunkciós készülékkel azonos vonalra csatlakoztatott mellékállomásról szeretné tárcsázni a faxszámot. Ha például a címzett készüléke kézi faxfogadásra van állítva, telefonon értesítheti az illetőt, hogy hamarosan faxot küld neki.

Faxküldés a mellékállomásról tárcsázott számra



Megjegyzés A telefonkészüléknek a telefonporthoz (vagyis a telefont ábrázoló ikonnal jelölt porthoz) kell csatlakoznia.

1. Helyezze a dokumentumot az automatikus dokumentumadagoló (ADF) bemeneti tálcájára.



Megjegyzés Ha a faxküldéshez mellékállomásról tárcsázza a számot (HP LaserJet 3055/3390/3392 többfunkciós készülék), a síkágyas lapolvasót nem használhatja.

2. Emelje fel a többfunkciós készülékkel azonos vonalra csatlakozó telefonkészülék kézibeszélőjét. Tárcsázza a faxszámot a telefon számgombjaival.
3. Amikor a hívott fél jelentkezik, kérje meg, hogy kapcsolja be a faxkészüléket.
4. Amikor meghallja a faxhangot, nyomja meg a **Fax indítása** gombot. Várjon, amíg a kezelőpanelen a **Csatlakozás** felirat meg nem jelenik, majd tegye le a kézibeszélőt.

A tárcsahang-érzékelési beállítás módosítása

A többfunkciós készülék alaphelyzetben azonnal megkezdi a faxszám tárcsázását. Ha a többfunkciós készülék és a telefonkészülék azonos vonalra csatlakozik, kapcsolja be a tárcsahang-érzékelési funkciót. Így akadályozhatja meg, hogy a többfunkciós készülék faxot küldjön, miközben valaki telefonál.

A tárcsahang-érzékelés gyári beállítása Franciaországban és Magyarországon a **Be**, más országokban/ térségekben a **Ki**.

A tárcsahang-érzékelési beállítás módosítása

1. A többfunkciós készülék kezelőpaneljén nyomja meg a **Menü** gombot.
2. A < vagy a > gomb segítségével válassza a **Faxbeállítás** parancsot, majd nyomja meg a ✓ gombot.
3. A > gomb egyszeri megnyomásával válassza a **Faxküldés beáll.** parancsot, majd nyomja meg a ✓ gombot.
4. A < vagy a > gomb segítségével válassza a **Tárcsahang érz.** parancsot, majd nyomja meg a ✓ gombot.
5. A < vagy a > gomb segítségével válassza a **Be** vagy a **Ki** parancsot, majd nyomja meg a ✓ gombot.

Faxok fogadása megosztott vonalon

A faxokat a többfunkciós készüléken vagy a számítógépen fogadhatja. A többfunkciós készülékre érkező faxok fogadása általában automatikusan történik. Ha azonban kicseréli azokat a készülékeket, amelyek a többfunkciós készülékkel azonos telefonvonalra csatlakoznak, módosítania kell a többfunkciós készülék faxok fogadására vonatkozó beállításait is. További tudnivalók: [A válasz mód beállítása](#).

Az ebben a részben ismertetett eljárások segítségével tudja meghatározni a többfunkciós készülékre irányított faxok kezelésének módját.

Faxok fogadása, ha faxhang hallható

Ha a telefonállomáson faxokat és telefonhívásokat is fogad, és a kézibeszélőt felvéve faxhangot hall, az alábbi két módszerrel kezdheti meg a fax fogadását:

- Ha a többfunkciós készülék közelében tartózkodik, nyomja meg a **Fax indítása** gombot a kezelőpanelen.
- Ha olyan telefont vesz fel, amely ugyanarra a vonalra csatlakozik (mellékállomás), a faxhang felhangzásakor a többfunkciós készüléknek automatikusan felelnie kell a hívásra. Ha mégsem felel, nyomja meg sorban az 1-es, 2-es és 3-as gombot a telefonkészüléken (csak dallamtárcsázásos üzemmódban), várja meg a faxátvitelt jelző hangot, majd tegye le a kézibeszélőt.



Megjegyzés A második módszer csak akkor működik, ha a mellékállomás beállítása **IGEN**. Útmutató a beállítás ellenőrzéséhez és módosításához: [Mellékállomás beállítása faxok fogadására](#).

Mellékállomás beállítása faxok fogadására

Ha ez a beállítás be van kapcsolva, a telefon 1-es, 2-es és 3-as gombját egymás után megnyomva utasíthatja a többfunkciós készüléket, hogy fogadja a faxhívást (csak dallamtárcsázásos módban). A beállítás alapértéke a **Be**. Ezt a funkciót csak akkor kell kikapcsolnia, ha impulzustárcsázást használ, vagy ha a telefonszámok valamelyik szolgáltatásának száma szintén 1-2-3. Az egybeeső telefonszámok miatt ugyanis a telefonszámok szolgáltatása nem működne.

Mellékállomás beállítása faxok fogadására

1. A többfunkciós készülék kezelőpaneljén nyomja meg a **Menü** gombot.
2. A < vagy a > gomb segítségével válassza a **Faxbeállítás** parancsot, majd nyomja meg a ✓ gombot.
3. A < vagy a > gomb segítségével válassza a **Faxfog. beáll.** parancsot, majd nyomja meg a ✓ gombot.
4. A < vagy a > gomb segítségével válassza a **Mellék** parancsot, majd nyomja meg a ✓ gombot.
5. A < vagy a > gomb segítségével válassza a **Be** vagy a **Ki** beállítást, majd a ✓ gombbal hagyja jóvá a választott értéket.

A többfunkciós készülék csatlakoztatása telefonvonalra (HP LaserJet 3050/3055 többfunkciós készülék)

A többfunkciós készülék csatlakoztatása kétvonalas aljzathoz

Ha külön fax- és telefonvonalal rendelkezik, a többfunkciós készüléket az alábbi lépésekkel kapcsolhatja egyvonalas vagy megosztott telefonaljzathoz.

1. Ha az aljzatban már van telefonkábel, távolítsa el azt, és tegye félre.
2. Ha a telefonaljzatnak nincs beépített elosztója, helyezzen bele egy külső Line1/Line2 elosztót (a HP LaserJet all-in-one csomag nem tartalmazza).



Megjegyzés Kétféle elosztó létezik: A párhuzamos elosztó (más néven T-elosztó), ahol az egyvonalas aljzatnak két kimenete van; és a Line1/Line2 elosztók, amely kétvonalas aljzattal rendelkezik.

Megjegyzés Nem minden elosztó kompatibilis a többfunkciós készülékkel, és az elosztók használata nem minden országban/térségben lehetséges.

3. Keresse meg a faxportokat a többfunkciós készülék hátoldalán.

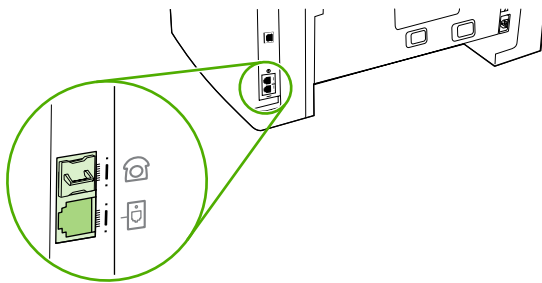

4. A többfunkciós készülék faxkábelét csatlakoztassa a többfunkciós készülék „line” (vonal) portjához (azaz a  ikonnal jelölt porthoz).

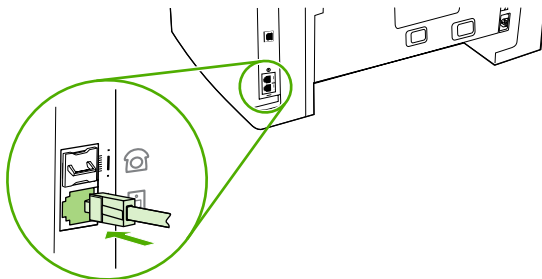

Megjegyzés A többfunkciós készülék megfelelő működése érdekében az eredeti faxkábelét használja.

5. A faxkábel másik végét dugja az elosztó fax számára fenntartott aljzatába.



Megjegyzés Ha nem tudja, hogy az elosztó mely oldala tartozik a faxszámhoz, a telefont csatlakoztassa az elosztó egyik aljzatába és tárcsázza a faxszámot. Foglalt jelzés esetén a telefon az elosztó faxnyílásához van csatlakoztatva. Ha a telefon kicseng, a telefon az elosztó telefonnyílásához van csatlakoztatva.

Ha a telefonvonalhoz további eszközöket (például telefont, üzenetrögzítőt vagy hívófél-azonosítót) szeretne csatlakoztatni, olvassa el a következő leírást: [További készülékek csatlakoztatása](#).

Ha nem szeretne más készülékeket csatlakoztatni, olvassa el a következő részt: [Faxbeállítások megadása](#).

A többfunkciós készülék csatlakoztatása telefonvonalra (HP LaserJet 3390/3392 többfunkciós készülék)

A többfunkciós készülék csatlakoztatása kétvonalas aljzathoz

Ha külön fax- és telefonvonalal rendelkezik, a többfunkciós készüléket az alábbi lépésekkel kapcsolhatja egyvonalas vagy megosztott telefonaljzathoz.

1. Ha az aljzatban már van telefonkábel, távolítsa el azt, és tegye félre.
2. Ha a telefonaljzatnak nincs beépített elosztója, helyezzen bele egy külső Line1/Line2 elosztót (a HP LaserJet all-in-one csomag nem tartalmazza).



Megjegyzés Kétféle elosztó létezik: A párhuzamos elosztó (más néven T-elosztó), ahol az egyvonalas aljzatnak két kimenete van; és a Line1/Line2 elosztó, amely kétvonalas aljzattal rendelkezik.

Megjegyzés Nem minden elosztó kompatibilis a többfunkciós készülékkel, és az elosztók használata nem minden országban/térségben lehetséges.

3. Keresse meg a faxportokat a többfunkciós készülék hátoldalán.

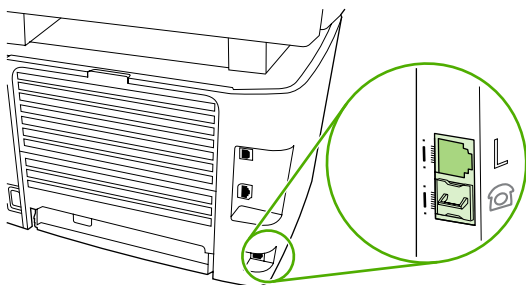

4. A többfunkciós készülék faxkábelét csatlakoztassa a többfunkciós készülék „line” (vonal) portjához (azaz az „L” betűvel jelölt porthoz).

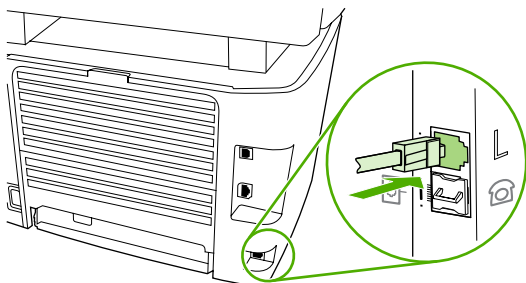

Megjegyzés A többfunkciós készülék megfelelő működése érdekében az eredeti faxkábelét használja.

5. A faxkábel másik végét dugja az elosztó fax számára fenntartott aljzatába.



Megjegyzés Ha nem tudja, hogy az elosztó mely oldala tartozik a fagszámhoz, a telefnt csatlakoztassa az elosztó egyik aljzatába és tárcsázza a fagszámot. Foglalt jelzés esetén a telefon az elosztó faxnyílásához van csatlakoztatva. Ha a telefon kicseng, a telefon az elosztó telefonnyílásához van csatlakoztatva.

Ha a telefonvonalhoz további eszközöket (például telefont, üzenetrögzítőt vagy hívófél-azonosítót) szeretne csatlakoztatni, olvassa el a következő leírást: [További készülékek csatlakoztatása](#).

Ha nem szeretne más készülékeket csatlakoztatni, olvassa el a következő részt: [Faxbeállítások megadása](#).

További készülékek csatlakoztatása

A telefonvonalak beállításától függően a HP LaserJet all-in-one készüléken kívül további eszközöket is csatlakoztathat a telefonvonalhoz.

Általános szabály, hogy egy telefonvonalhoz legfeljebb három eszköz csatlakoztatható. Ha egy telefonvonalhoz túlságosan sok eszköz csatlakozik, akkor előfordulhat, hogy az eszközök közül egy vagy több nem érzékeli a bejövő hívást. Ilyen esetben szüntesse meg néhány eszköz csatlakoztatását.



Megjegyzés A HP LaserJet többfunkciós készülék nem helyettesíti a számítógépes modemet. Nem használható tehát e-mailek küldéséhez és fogadásához, az internethez való csatlakozáshoz vagy más számítógépekkel való kommunikációhoz.

Külön faxvonal használata

Ha a HP LaserJet többfunkciós készüléket csak faxolás céljára fenntartott vonalhoz csatlakoztatja, a következő készülékeket is csatlakoztathatja:

- **Hívófél-azonosító**
- **Modem:** A számítógépes modemet (külső vagy belső) csatlakoztathatja a faxvonalhoz, ha a faxvonalon e-maileket szeretne küldeni és fogadni, illetve, ha az internethez szeretne csatlakozni. A vonal ilyen célú felhasználása közben azonban nem küldhet és nem is fogadhat faxokat.
- **Külön telefon:** A faxvonalhoz külön telefonkészüléket csatlakoztathat, ha a faxvonalon kimenő hívásokat szeretne bonyolítani.

Az alábbi eszközök azonban *nem* csatlakoztatók:

- **Üzenetrögzítő vagy számítógépes hangposta:** Ha számítógépes hangpostát használ, akkor a (belső vagy külső) modemet a hanghívásokra elkülönített telefonvonalhoz kell csatlakoztatnia. Ezen az elkülönített vonalon csatlakozhat az internethez, és fogadhat hangüzeneteket.

Megosztott telefonvonal használata

Ha a többfunkciós készüléket olyan vonalhoz csatlakoztatta, amelyen fax- és hanghívásokat egyaránt fogad, vagy olyan vonalra, amelyhez két telefonszám tartozik, és ehhez csöngetési szolgáltatást rendelt, az alábbi készülékek csatlakoztatására van még lehetősége:

- **Hívófél-azonosító**
- **Modem:** A számítógépes modemet (legyen az külső vagy belső) a megosztott vonalhoz csatlakoztathatja, ha ezt a vonalat e-mailek küldéséhez és fogadásához vagy az internet eléréséhez szeretné használni. A vonal ilyen célú felhasználása közben azonban nem küldhet és nem is fogadhat faxokat.
- **Külön telefon:** A megosztott vonalhoz telefonkészüléket csatlakoztathat, ha ezen a vonalon hanghívásokat szeretne kezdeményezni vagy fogadni.
- **Üzenetrögzítő vagy számítógépes hangposta:** Ezeket a készülékeket ne csatlakoztassa ugyanabba a telefonaljzatba, mivel zavarják egymás működését.



Megjegyzés Az eszközöket egy másik aljzaton keresztül is csatlakoztathatja ugyanahhoz a telefonvonalhoz (egy másik helyiségben például). Előfordulhat azonban, hogy a készülékek zavarják egymás működését vagy a faxolási műveletet.

További készülékek csatlakoztatása a HP LaserJet 3050/3055 többfunkciós készülékhez

A további készülékek csatlakoztatásához kövesse sorrendben az alábbi lépéseket. Az egyik eszköz kimeneti portját a következő eszköz bemeneti portjára kell kötni, vagyis azokat láncszerűen kell összekapcsolni. Ha egy készüléket nem szeretne csatlakoztatni, hagyja ki az arra vonatkozó részt, és lépjen a következő készülék ismertetéséhez.



Megjegyzés A telefonvonalhoz legfeljebb három készüléket csatlakoztathat.

1. Az összes csatlakoztatni kívánt készülék tápkábelét húzza ki a konnektorból.
2. Ha a többfunkciós készüléket még nem csatlakoztatta a telefonvonalhoz, továbblépés előtt olvassa el a következő leírást: [A többfunkciós készülék csatlakoztatása telefonvonalra \(HP LaserJet 3050/3055 többfunkciós készülék\)](#). A többfunkciós készüléket ekkorra már csatlakoztatnia kell a telefonaljzathoz.
3. Keresse meg a faxportokat a többfunkciós készülék hátoldalán.

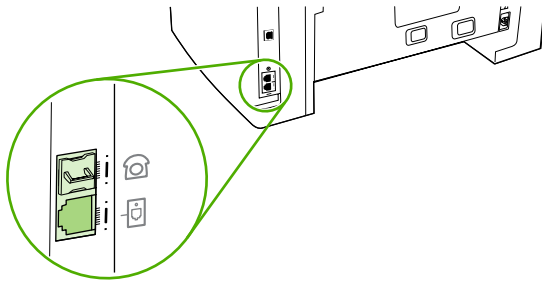

4. Távolítsa el a műanyag tömítést a "telefon" portról (amely mellett egy telefon ikon látható).

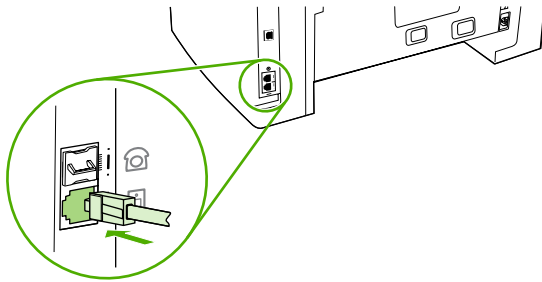

5. Ha belső vagy külső modemet szeretne csatlakoztatni, a telefonkábel egyik végét dugja a többfunkciós készülék telefon ikonnal megjelölt aljzatába. A kábel másik végét csatlakoztassa a modem „line” (vonal) feliratú portjába.

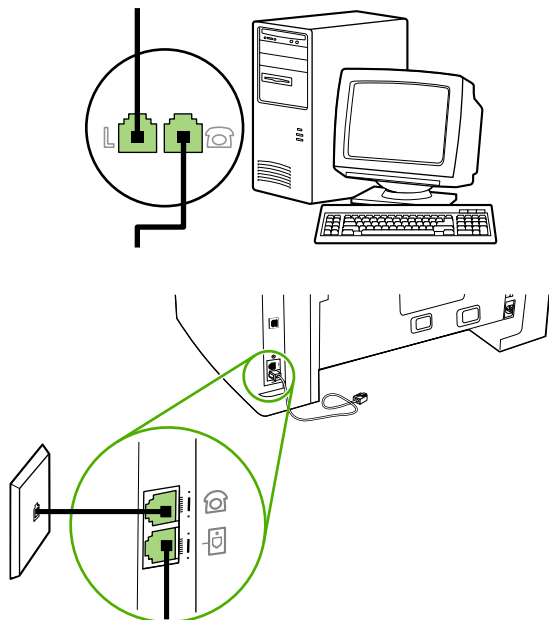

Megjegyzés Néhány modem rendelkezik második "line" (vonal) porttal, amelyre egy hanghívásokra elkülönített vonalat lehet csatlakoztatni. Ha két "line" (vonal) porttal rendelkezik, nézze meg a modem dokumentációjában, hogy melyikbe kell a kábelt csatlakoztatnia.

6. Hívófél-azonosító készülék csatlakoztatásához a telefonkábel egyik végét dugja az előző készülék „telefon” portjába. A kábel másik végét csatlakoztassa a hívófél-azonosító „line” (vonal) feliratú portjához.

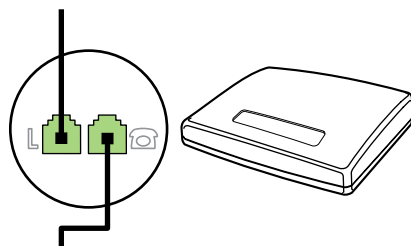

7. Ha üzenetrögzítőt szeretne csatlakoztatni, csatlakoztasson egy telefonkábel az előző eszköz „telephone” portjához. A kábel másik végét csatlakoztassa az üzenetrögzítő „line” (vonal) feliratú portjához.

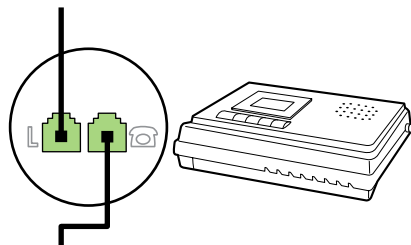

8. Ha telefont szeretne csatlakoztatni, az előző eszköz „telephone” portjához csatlakoztasson egy telefonkábel. A kábel másik végét csatlakoztassa a telefon „line” (vonal) feliratú portjához.

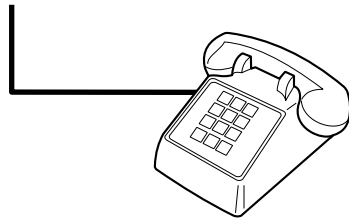

9. Miután befejezte a további eszközök csatlakoztatását, ismét biztosítsa azok áramellátását.

További készülékek csatlakoztatása a HP LaserJet 3390/3392 többfunkciós készülékhez

A további készülékek csatlakoztatásához kövesse sorrendben az alábbi lépéseket. Az egyik eszköz kimeneti portját a következő eszköz bemeneti portjára kell kötni, vagyis azokat láncszerűen kell összekapcsolni. Ha egy készüléket nem szeretne csatlakoztatni, hagyja ki az arra vonatkozó részt, és lépjen a következő készülék ismertetéséhez.



Megjegyzés A telefonvonalhoz legfeljebb három készüléket csatlakoztathat.

1. Az összes csatlakoztatni kívánt készülék tápkábelét húzza ki a konnektorból.
2. Ha a többfunkciós készüléket még nem csatlakoztatta a telefonvonalhoz, továbblépés előtt olvassa el a következő leírást: [A többfunkciós készülék csatlakoztatása telefonvonalra \(HP LaserJet 3390/3392 többfunkciós készülék\)](#). A többfunkciós készüléket ekkorra már csatlakoztatnia kell a telefonaljzathoz.
3. Távolítsa el a műanyag tömítést a "telefon" portról (amely mellett a telefon ikon látható).

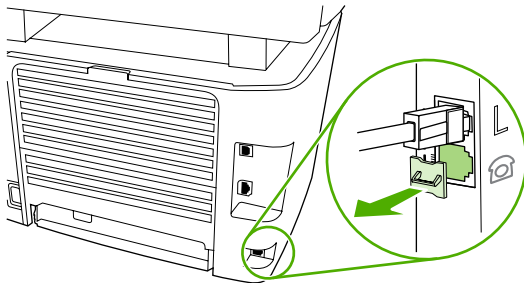

4. Ha számítógéphez szeretne belső vagy külső modemet csatlakoztatni, a telefonkábel egyik végét csatlakoztassa a többfunkciós készülék „telefon” portjához. A kábel másik végét csatlakoztassa a modem „line” (vonal) feliratú portjához.

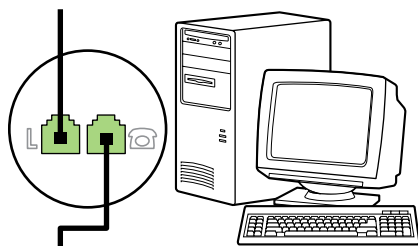
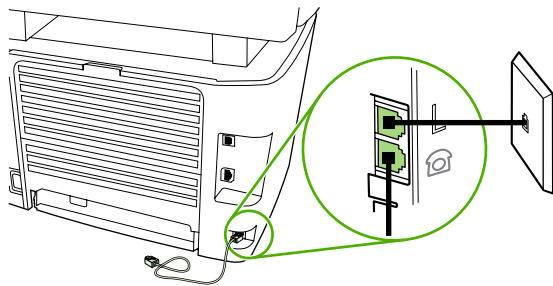

Megjegyzés Néhány modem rendelkezik második "line" (vonal) porttal, amelyre egy hanghívásokra elkülönített vonalat lehet csatlakoztatni. Ha két "line" (vonal) porttal rendelkezik, nézze meg a modem dokumentációjában, hogy melyikbe kell a kábelt csatlakoztatnia.

5. Hívófél-azonosító készülék csatlakoztatásához a telefonkábel dugja az előző készülék „telefon” portjába. A kábel másik végét csatlakoztassa a hívófél-azonosító „line” (vonal) feliratú portjához.

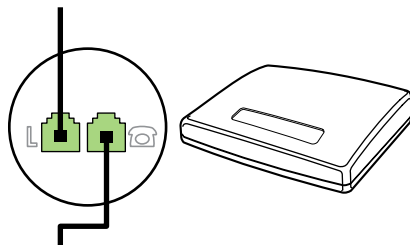

6. Ha üzenetrögzítőt szeretne csatlakoztatni, csatlakoztasson egy telefonkábel az előző eszköz „telephone” portjához. A kábel másik végét csatlakoztassa az üzenetrögzítő „line” (vonal) feliratú portjához.

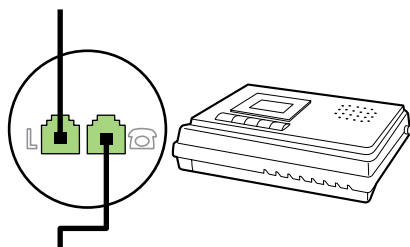

7. Ha telefont szeretne csatlakoztatni, az előző eszköz „telephone” portjához csatlakoztasson egy telefonkábelt. A kábel másik végét csatlakoztassa a telefon „line” (vonal) feliratú portjához.

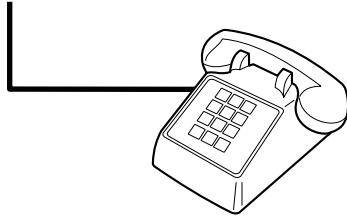

8. Miután befejezte a további eszközök csatlakoztatását, ismét biztosítsa azok áramellátását.
9. Zárja be a bal oldali panelt, majd a nyomtatópatron-tartó ajtaját. A bal oldali panel ajtajának bezárásakor ügyeljen arra, hogy a faxkábelek a panel felső nyílásán legyenek átvezetve.

7 Másolás

- [Másolási feladat indítása](#)
- [Másolási feladat törlése](#)
- [Másolási minőség beállítása](#)
- [A világos/sötét beállítások \(kontraszt\) módosítása](#)
- [Másolatok kicsinyítése vagy nagyítása](#)
- [Példányszám módosítása](#)
- [A másolatleválogatási beállítások módosítása](#)
- [Másolás különböző típusú és méretű hordozóra](#)
- [Kétoldalas dokumentumok másolása \(HP LaserJet 3050 többfunkciós készülék\)](#)
- [Kétoldalas dokumentumok másolása \(HP LaserJet 3052/3055 többfunkciós készülék\)](#)
- [Kétoldalas nyomtatás használata dokumentumok másolásához \(HP LaserJet 3390/3392 többfunkciós készülék\)](#)
- [A tálcakiválasztás módosítása \(HP LaserJet 3390/3392 többfunkciós készülék\)](#)
- [Fényképek és könyvek másolása \(csak HP LaserJet 3052/3055/3390/3392 többfunkciós készülék esetén\)](#)
- [A másolási beállítások megtekintése \(csak HP LaserJet 3390/3392 többfunkciós készülék esetén\)](#)



Megjegyzés A síkágyas lapolvasó üvegre vonatkozó útmutatások nem érvényesek a HP LaserJet 3050 többfunkciós készülékre. A HP LaserJet 3050 többfunkciós készülék esetében használja az automatikus dokumentumadagolót (ADF).

Másolási feladat indítása

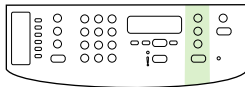

HP LaserJet 3050

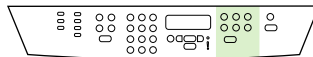

HP LaserJet 3052/3055



HP LaserJet 3390/3392

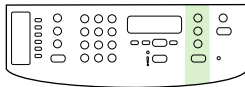

HP LaserJet 3050

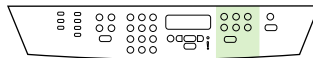

HP LaserJet 3052/3055

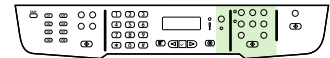

HP LaserJet 3390/3392



Megjegyzés A HP LaserJet 3052 többfunkciós készüléken nincsenek fax gombok. Az ábrán látható kezelőpanel a HP LaserJet 3055 többfunkciós készüléken található kezelőpanelt ábrázolja.

Másolatok készítéséhez kövesse az alábbi utasításokat:

1. Helyezze dokumentumot az automatikus dokumentumadagoló (ADF) adagolótálcájára. A dokumentumokat a HP LaserJet 3050 többfunkciós készülék esetében nyomtatott oldallal lefelé helyezze, a HP LaserJet 3052/3055/3390/3392 többfunkciós készülék esetében másolandó oldalukkal felfelé helyezze az automatikus dokumentumadagoló adagolótálcájára. Az automatikus dokumentumadagolót főként többoldalas dokumentumok másolásakor ajánlott használni.

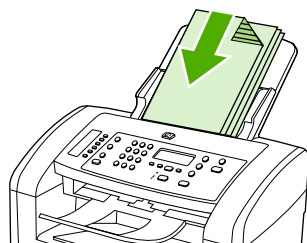

HP LaserJet 3050



HP LaserJet 3052/3055
HP LaserJet 3390/3392

– vagy –

Helyezze a dokumentumot a síkágyas lapolvasóba (csak a HP LaserJet 3052/3055/3390/3392 többfunkciós készülék esetén). A dokumentumokat (egyesével) helyezze be, a másolni kívánt oldallal lefelé, úgy, hogy a dokumentum bal felső sarka az üveg jobb alsó sarkához legyen igazítva.

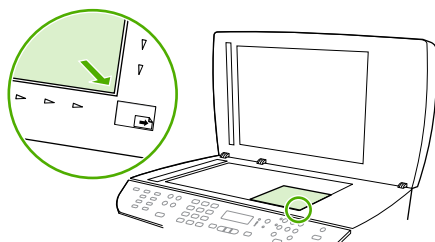

HP LaserJet 3052/3055
HP LaserJet 3390/3392

2. A nyomtatás megkezdéséhez nyomja meg a **Másolás indítása** gombot a többfunkciós készülék kezelőpaneljén.
3. Ismételje meg a műveletet minden egyes másolat esetében.

A dokumentumok betöltéséről a síkágyas lapolvasóba vagy az ADF adagolótálcájába lásd: [Dokumentum betöltése faxoláshoz, másoláshoz vagy beolvasáshoz](#).



Megjegyzés Ha az ADF adagolótálcájában és a síkágyas lapolvasóban is található dokumentum, a többfunkciós készülék automatikusan az ADF-ből végzi el a beolvasást.

Másolási feladat törlése

Adott nyomtatási feladat törléséhez nyomja meg a többfunkciós készülék kezelőpaneljén a **Törlés** gombot. Amennyiben több feladat is fut a készüléken, a **Törlés** gomb megnyomásával csak a többfunkciós készülék kezelőpaneljén éppen megjelenő feladatot törli.



Megjegyzés Ha másolási feladatot töröl, távolítsa el a dokumentumot a síkágyas lapolvasóból vagy az automatikus dokumentumadagolóból.

Másolási minőség beállítása

A másolás végrehajtásához 5 minőségbeállítás közül választhat: **Vázlat**, **Szöveg**, **Vegyes**, **Film fénykép** és **Kép**.

A másolási minőség gyári beállítása: **Szöveg**. Ez a beállítás akkor a legjobb, ha főként szöveget tartalmazó dokumentumokat kíván másolni.

Ha fényképről vagy ábráról kíván másolatot készíteni, a másolat minőségének javítása érdekében választhatja a **Film fénykép** beállítást fényképekhez vagy a **Kép** beállítást egyéb ábrákhoz. Válassza a **Vegyes** beállítást a szöveget és grafikát egyaránt tartalmazó dokumentumokhoz.

Amennyiben takarékoskodni szeretne a festékkel, és a minőség nem annyira fontos, válassza a **Vázlat** beállítást.

A minőségbeállítás módosítása az adott feladathoz

1. A többfunkciós készülék kezelőpaneljének **Minőség** gombját megnyomva jelenítheti meg az aktuális másolás minőségi beállításait.
2. A < és a > gombbal léptethet a minőségbeállítási lehetőségek között.
3. Válassza ki a beállítást, majd a kiválasztott érték mentéséhez és a másolás azonnali megkezdéséhez nyomja meg a **Másolás indítása** gombot. A ✓ gombot megnyomva csak a kiválasztott értéket menti, de a másolást nem kezdi meg.



Megjegyzés A másolási feladat befejezése után még körülbelül 2 percig marad aktív a módosított beállítás. E két perc alatt a többfunkciós készülék kezelőpaneljének kijelzőjén a **Beáll.=Egyéni** üzenet látható.

Az alapértelmezett másolási minőség módosítása

1. A többfunkciós készülék kezelőpaneljén nyomja meg a **Menü** gombot.
2. A < vagy a > gomb segítségével válassza a **Másolás beáll.** parancsot, majd nyomja meg a ✓ gombot.
3. A ✓ gomb megnyomásával válassza az **Alapért. minőség** parancsot.
4. A < vagy a > gombbal léptethet a lehetőségek között.
5. A ✓ gombbal mentheti a beállított értéket.

A világos/sötét beállítások (kontraszt) módosítása

A világos/sötét beállítás határozza meg a másolat világosságát vagy sötétségét (kontrasztját). Ha csak az aktuális feladat erejéig kívánja módosítani a kontrasztot, kövesse az alábbi lépéseket.

A világos/sötét beállítás módosítása az adott feladathoz

1. A többfunkciós készülék kezelőpaneljén nyomja meg a **Világos/Sötét** gombot az aktuális kontrasztbeállítás megjelenítéséhez.
2. A < vagy a > gombbal módosítsa a beállításokat. Ha az eredetnél világosabb másolatot szeretne, balra mozgassa a csúszkát, ha sötétebbet, akkor jobbra.
3. A kiválasztott érték mentéséhez és a másolás azonnali megkezdéséhez nyomja meg a **Másolás indítása** gombot, vagy a kiválasztott érték mentéséhez a feladat megkezdése nélkül nyomja meg a ✓ gombot.



Megjegyzés A másolási feladat befejezése után még körülbelül 2 percig marad aktív a módosított beállítás. E két perc alatt a többfunkciós készülék kezelőpaneljének kijelzőjén a **Beáll.=Egyéni** üzenet látható.

Az alapértelmezett világos/sötét beállítás módosítása



Megjegyzés Az alapértelmezett világos/sötét beállítás valamennyi másolási munkára kihat.

1. A többfunkciós készülék kezelőpaneljén nyomja meg a **Menü** gombot.
2. A < vagy a > gomb segítségével válassza a **Másolás beáll.** parancsot, majd nyomja meg a ✓ gombot.
3. A < vagy a > gomb segítségével válassza az **Alapért. világos/sötét beállítás** parancsot, majd nyomja meg a ✓ gombot.
4. A < vagy a > gombbal módosítsa a beállításokat. Ha azt szeretné, hogy az összes másolat világosabb legyen az eredetnél, balra mozgassa a csúszkát, ha azt, hogy sötétebb, akkor jobbra.
5. A ✓ gombbal mentheti a beállított értéket.

Másolatok kicsinyítése vagy nagyítása

A többfunkciós készülék az eredeti méret 25%-ára képes kicsinyíteni, illetve 400%-ára nagyítani a másolatot.

Kicsinyítési/nagyítási beállítások

- Eredeti=100%
- Lgl > Ltr=78%
- Lgl > A4=83%
- A4 > Ltr=94%
- Ltr > A4=97%
- Teljes oldal=91%
- Oldalhoz igazít (csak HP LaserJet 3052/3055/3390/3392 többfunkciós készülék esetén)
- 2 oldal/lap
- 4 oldal/lap
- Egyéni: 25-400%



Megjegyzés Amikor az **Oldalhoz igazít** beállítást használja, csak a síkgyas lapolvasóba helyezett dokumentumot másolhatja.

A **2 oldal/lap** és a **4 oldal/lap** beállítás használatakor csak az automatikus dokumentumadagolóba helyezett eredetiktől másoljon. Ha a **2 oldal/lap** vagy a **4 oldal/lap** lehetőséget választotta, akkor meg kell adnia a papírtájolást (álló vagy fekvő).

A másolási méret beállítása

Másolatok kicsinyítése és nagyítása az adott feladtnál

1. A többfunkciós készülék kezelőpaneljén nyomja meg a **Kicsinyítés/Nagyítás** gombot.
2. Válassza ki a méretet, amelyre kicsinyíteni vagy nagyítani kívánja a másolatokat az adott feladathoz.



Megjegyzés Ha az **Egyéni: 25-400%** lehetőséget választja, adja meg a kívánt százalékértéket az alfanumerikus gombok segítségével.

Ha a **2 oldal/lap** vagy a **4 oldal/lap** lehetőséget választotta, adja meg az oldaltájolást is (álló vagy fekvő).

3. A kiválasztott érték mentéséhez és a másolás azonnali megkezdéséhez nyomja meg a **Másolás indítása** gombot, vagy a kiválasztott érték mentéséhez a feladat megkezdése nélkül nyomja meg a ✓ gombot.



Megjegyzés A másolási feladat befejezése után még körülbelül 2 percig marad aktív a módosított beállítás. E két perc alatt a többfunkciós készülék kezelőpaneljének kijelzőjén a **Beáll.=Egyéni** üzenet látható.

Az adagolóálca alapértelmezett hordozóméretét a kimeneti mérethez kell igazítania, máskülönben előfordulhat, hogy a másolat egy része nem szerepel majd a nyomaton.

Az alapértelmezett másolási méret módosítása



Megjegyzés Az alapértelmezett másolási méret az a méret, melyre a készülék általában kicsinyíti vagy nagyítja a másolatokat. Ha meghagyja az alapértelmezett gyári beállítást (**Eredeti=100%**), valamennyi példány mérete az eredetivel azonos lesz.

1. Nyomja meg a **Menü** gombot.
2. A < vagy a > gomb segítségével válassza a **Másolás beáll.** parancsot, majd nyomja meg a ✓ gombot.
3. A < vagy a > gomb segítségével válassza az **Alapér kics/nagy** parancsot, majd nyomja meg a ✓ gombot.
4. A < vagy a > gombbal válassza ki a méretet, amelyre kicsinyíteni vagy nagyítani szeretne.



Megjegyzés Ha az **Egyéni: 25-400%** lehetőséget választja, adja meg azt az eredetihez viszonyított százalékértéket, amelyre a másolatokat kicsinyíteni vagy nagyítani szeretné.

Ha a **2 oldal/lap** vagy a **4 oldal/lap** lehetőséget választotta, adja meg az oldaltájolást is (álló vagy fekvő).

5. A ✓ gombbal mentheti a beállított értéket.

Példányszám módosítása

Alapértelmezett példányszámként 1 és 99 közötti számot adhat meg.

A példányszám módosítása az aktuális feladathoz (HP LaserJet 3050 többfunkciós készülék)

1. A többfunkciós készülék kezelőpaneljének alfanumerikus gombjai segítségével adja meg az adott feladathoz hozzárendelni kívánt példányszámot (1 és 99 között).
2. A nyomtatási feladat megkezdéséhez nyomja meg a **Másolás indítása** gombot.



Megjegyzés A másolási feladat befejezése után még körülbelül 2 percig marad aktív a módosított beállítás. E két perc alatt a többfunkciós készülék kezelőpaneljének kijelzőjén a **Beáll.=Egyéni** üzenet látható.

A példányszám módosítása az aktuális feladathoz (HP LaserJet 3052/3055/3390/3392 többfunkciós készülék)

1. A többfunkciós készülék kezelőpaneljén nyomja meg a **Példányszám** gombot.
2. Az alfanumerikus gombok segítségével adja meg az adott feladathoz hozzárendelni kívánt példányszámot (1 és 99 között).
3. A nyomtatási feladat megkezdéséhez nyomja meg a **Másolás indítása** gombot.



Megjegyzés A másolási feladat befejezése után még körülbelül 2 percig marad aktív a módosított beállítás. E két perc alatt a többfunkciós készülék kezelőpaneljének kijelzőjén a **Beáll.=Egyéni** üzenet látható.

Az alapértelmezett példányszám módosítása

1. A többfunkciós készülék kezelőpaneljén nyomja meg a **Menü** gombot.
2. A < vagy a > gomb segítségével válassza a **Másolás beáll.** parancsot, majd nyomja meg a ✓ gombot.
3. A < vagy a > gomb segítségével válassza az **Alap példányszám** parancsot, majd nyomja meg a ✓ gombot.
4. Az alfanumerikus gombok segítségével adja meg az adott feladathoz hozzárendelni kívánt példányszámot (1 és 99 között).
5. A ✓ gombbal mentheti a beállított értéket.



Megjegyzés A példányszám gyári alapértelmezett beállítása 1.

A másolatleválogatási beállítások módosítása

A többfunkciós készülék a többoldalas másolatokat automatikusan leválogatva is ki tudja nyomtatni. Például ha három oldalról két-két másolatot kíván készíteni, és az automatikus leválogatás funkció be van kapcsolva, az oldalak az alábbi sorrendben nyomtatódnak ki: 1,2,3,1,2,3. Ha az automatikus leválogatás nincs bekapcsolva, az oldalak ebben a sorrendben nyomtatódnak ki: 1,1,2,2,3,3.

Az automatikus leválogatás használatának feltétele, hogy az eredeti dokumentum beolvasási mérete ne haladja meg a készülék memóriájának kapacitását. Ellenkező esetben a többfunkciós készülék csak egy példányt készít, és a változásról üzenetben tájékoztatja a felhasználót. Ebben az esetben az alábbi módszerek valamelyikével hajthatja végre a feladatot:

- Válassza szét a feladatot kevesebb oldalt tartalmazó részekre.
- Egyszerre csak egy másolatot készítsen a dokumentumról.
- Kapcsolja ki az automatikus leválogatást.

A kiválasztott leválogatási beállítás addig marad bekapcsolva, míg nem módosítja azt.

A leválogatási beállítás módosítása az aktuális feladathoz (csak HP LaserJet 3052/3055/3390/3392 többfunkciós készülék esetén)



Megjegyzés A HP LaserJet 3050 többfunkciós készülék esetén változtassa meg az alapértelmezett leválogatási beállítást a leválogatás használatához.

1. A többfunkciós készülék kezelőpaneljén nyomja meg a **Szétválogatás** gombot.
2. A < vagy a > gomb segítségével válassza a **Be** vagy a **Ki** lehetőséget.
3. A kiválasztott érték mentéséhez és a másolás azonnali megkezdéséhez nyomja meg a **Másolás indítása** gombot, vagy a kiválasztott érték mentéséhez a nyomtatás megkezdése nélkül nyomja meg a ✓ gombot.

Az alapértelmezett leválogatási beállítás módosítása

1. A többfunkciós készülék kezelőpaneljén nyomja meg a **Menü** gombot.
2. A < vagy a > gomb segítségével válassza a **Másolás beáll.** parancsot, majd nyomja meg a ✓ gombot.
3. A ✓ gomb megnyomásával válassza az **Alapért. válog.** parancsot.
4. A < vagy a > gomb segítségével válassza a **Be** vagy a **Ki** lehetőséget.
5. A ✓ gombbal mentheti a beállított értéket.



Megjegyzés Az automatikus másolási leválogatás gyári beállítása **Be**.

Ha a leválogatási funkció be van kapcsolva, a kezelőpanelen világít a **Szétválogatás** jelzőfény.

Másolás különböző típusú és méretű hordozóra

A többfunkciós készülék alapértelmezetten Letter vagy A4-es méretű papírra másol, attól függően, hogy melyik országban/térségben vásárolta meg azt. A másolat hordozójának méretet és típusát mind az aktuális másolási feladathoz, mind az összes másolási feladathoz megadhatja.

Hordozóméret beállítása

- Letter
- Legal
- A4

Hordozótípus beállítása

- Sima
- Előnyomtatott
- Fejléces
- Fólia
- Előre kilyukasztott
- Címkék
- Bankpostapapír
- Újrafelhasznált
- Szín
- Könnyű
- Vastag
- Kártyaköteg
- Boríték
- Pausz
- Durva papír

A hordozóméret és -típus módosítása az aktuális feladathoz (HP LaserJet 3052/3055/3390/3392 többfunkciós készülék)



Megjegyzés A HP LaserJet 3050 többfunkciós készülék esetén a hordozóméret és -típus módosításához változtassa meg a hordozóméret és -típus alapértelmezett beállításait.

1. A többfunkciós készülék kezelőpaneljén nyomja meg a **Papír** gombot.
2. A < vagy a > gomb segítségével válassza ki a hordozóméretet, majd nyomja meg a ✓ gombot.
3. A < vagy a > gomb segítségével válassza ki a hordozótípust, majd nyomja meg a ✓ gombot.
4. Nyomja meg a **Másolás indítása** gombot.

Az alapértelmezett hordozóméret beállításának módosítása

1. A többfunkciós készülék kezelőpaneljén nyomja meg a **Menü** gombot.
2. A < vagy a > gomb segítségével válassza a **Rendszerbeállítás** parancsot, majd nyomja meg a ✓ gombot.
3. A < vagy a > gomb segítségével válassza a **Papírbeállítás** parancsot, majd nyomja meg a ✓ gombot.
4. A < vagy a > gomb segítségével válassza az **Alapért. papírm.** parancsot, majd nyomja meg a ✓ gombot.
5. A < vagy a > gomb segítségével válassza ki a hordozóméretet, majd nyomja meg a ✓ gombot.
6. A ✓ gombbal mentheti a beállított értéket.

Az alapértelmezett hordozótípus beállításának módosítása

1. A többfunkciós készülék kezelőpaneljén nyomja meg a **Menü** gombot.
2. A < vagy a > gomb segítségével válassza a **Rendszerbeállítás** parancsot, majd nyomja meg a ✓ gombot.
3. A < vagy a > gomb segítségével válassza a **Papírbeállítás** parancsot, majd nyomja meg a ✓ gombot.
4. A < vagy a > gomb segítségével válassza az **Alapért. papírtípus** parancsot, majd nyomja meg a ✓ gombot.
5. A < vagy a > gomb segítségével válassza ki a hordozótípust, majd nyomja meg a ✓ gombot.
6. A ✓ gombbal mentheti a beállított értéket.

Kétoldalas dokumentumok másolása (HP LaserJet 3050 többfunkciós készülék)

Kétoldalas dokumentumok többlapos kötegeinek másolása (HP LaserJet 3050 többfunkciós készülék)

Az e műveletből származó másolatok egyoldalúak, azokat kézzel kell sorba rakni.

1. Helyezze a másolandó dokumentumokat az automatikus dokumentumadagoló (ADF) adagolótálcájára, az első másolandó oldallal lefelé, a felső szél az ADF felé nézzen.

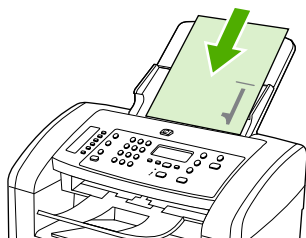

2. Nyomja meg a **Másolás indítása** gombot. A készülék lemásolja és kinyomtatja a páratlan oldalakat.
3. Távolítsa el a köteget az ADF kimeneti tálcájáról és helyezze be újra úgy, hogy az utolsó oldal nézzen lefelé, és az oldal teteje az ADF felé nézzen.



4. Nyomja meg a **Másolás indítása** gombot. A készülék lemásolja és kinyomtatja a páros oldalakat.
5. Válogassa össze a páratlan és páros oldalakat.

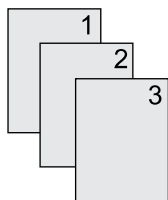

Kétoldalas dokumentumok másolása (HP LaserJet 3052/3055 többfunkciós készülék)

Kétoldalas dokumentumok többlapos kötegenek másolása (3052/3055 többfunkciós készülék)

Az e műveletből származó másolatok egyoldalasak, azokat kézzel kell sorbarakni.

1. Helyezze a másolandó dokumentumokat az automatikus dokumentumadagoló (ADF) adagolótálcájára, az első másolandó oldallal felfelé, a felső szél az ADF felé nézzen.



2. Nyomja meg a **Másolás indítása** gombot. A készülék lemásolja és kinyomtatja a páratlan oldalakat.
3. Távolítsa el a köteget az ADF kimeneti tálcájáról, és helyezze be újra úgy, hogy az utolsó oldal nézzen felfelé, és az oldal teteje az ADF felé álljon.



4. Nyomja meg a **Másolás indítása** gombot. A készülék lemásolja és kinyomtatja a páros oldalakat.
5. Válogassa össze a páratlan és páros oldalakat.

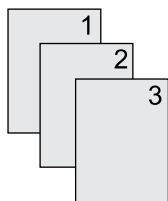

Kétoldalas nyomtatás használata dokumentumok másolásához (HP LaserJet 3390/3392 többfunkciós készülék)

A kétoldalas funkció használatához nyomja meg a **Kétoldalas** gombot a kezelőpanelen a másolatok különböző elkészítéséhez.



Megjegyzés A beállítás alapértéke **1–1**. A kezelőpanel **Kétoldalas** jelzőfénye felgyullad, ha más beállítást alkalmaz.

7-1 táblázat Kétoldalas beállítások

Dokumentum típusa	Kétoldalas beállítások	Másolatok	Kétoldalas jelzőfény
Egyoldalas	1–1	Egyoldalas	Ki
Egyoldalas	1–2	Kétoldalas	Be
Kétoldalas	2–2	Kétoldalas	Be

Kétoldalas másolatok készítése egyoldalas dokumentumokról

1. Helyezze a másolandó dokumentumokat az automatikus dokumentumadagoló (ADF) adagolótálcájára, az első másolandó oldallal felfelé, a felső szél az ADF felé nézzen.
2. A többfunkciós készülék kezelőpaneljén nyomja meg a **Kétoldalas** gombot.
3. A **<** vagy a **>** gomb segítségével válassza a **Másolás ide: 1-kétoldalasra** parancsot, majd nyomja meg a **✓** gombot.
4. Nyomja meg a **Másolás indítása** gombot.

Kétoldalas másolatok készítése kétoldalas dokumentumokról

1. Helyezze a másolandó dokumentumokat az automatikus dokumentumadagoló (ADF) adagolótálcájára, az első másolandó oldallal felfelé, a felső szél az ADF felé nézzen.



Megjegyzés A készülék nem támogatja a síkágvas lapolvasó üvegéről történő kétoldalas másolást.

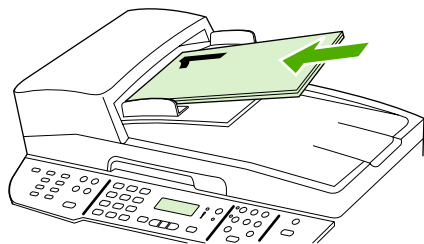

HP LaserJet 3390/3392

2. A többfunkciós készülék kezelőpaneljén nyomja meg a **Kétoldalas** gombot.

3. A < vagy a > gomb segítségével válassza a **Másolás ide: 2-kétoldalásra** parancsot, majd nyomja meg a ✓ gombot.
4. Nyomja meg a **Másolás indítása** gombot.

Az alapértelmezett Kétoldalas beállítás módosítása

1. A többfunkciós készülék kezelőpaneljén nyomja meg a **Menü** gombot.
2. A < vagy a > gomb segítségével válassza a **Másolás beáll.** parancsot, majd nyomja meg a ✓ gombot.
3. A < vagy a > gomb segítségével válassza a **Kétoldalas alapértelmezett** parancsot, majd nyomja meg a ✓ gombot.
4. A < vagy a > gombbal válassza ki, hogy dokumentumok másolásakor milyen módon szeretné használni az automatikus duplex egységet.
5. A ✓ gombbal mentheti a beállított értéket.

A tálcakiválasztás módosítása (HP LaserJet 3390/3392 többfunkciós készülék)

A többfunkciós készülék automatikusan húzza be a hordozót a hordozót tartalmazó tálcákról. A többfunkciós készülék először mindig az elsődleges adagolótálcáról (1. tálca) húzza be a hordozót, ha az 1. tálcába van behelyezve hordozó. Ha az 1. tálca üres, akkor a többfunkciós készülék megkísérli a 3. tálcáról behúzni a hordozót (ha az fel van szerelve), és ha ez nem sikerül, akkor a 2. tálcáról húzza be a hordozót.

A tálcakiválasztás módosításával meghatározhatja a használni kívánt tálcát. Az **Automatikus kijelölés**, az **1. tálca**, a **2. tálca** és a **3. tálca** beállítás választható.



Megjegyzés A **3. tálca** beállítás csak akkor választható, ha az fel van szerelve.

A tálcakiválasztás módosítása az aktuális feladathoz

1. A többfunkciós készülék kezelőpaneljén nyomja meg a **Tálca kiválasztása** gombot.
2. A < vagy a > gomb segítségével válassza ki a használni kívánt adagolótálcát.
3. A kiválasztott érték mentéséhez és a másolás azonnali megkezdéséhez nyomja meg a **Másolás indítása** gombot, vagy a kiválasztott érték mentéséhez a nyomtatás megkezdése nélkül nyomja meg a ✓ gombot.

Az alapértelmezett tálcakiválasztás módosítása

1. A többfunkciós készülék kezelőpaneljén nyomja meg a **Menü** gombot.
2. A < vagy a > gomb segítségével válassza a **Másolás beáll.** parancsot, majd nyomja meg a ✓ gombot.
3. A < vagy a > gomb segítségével válassza az **Alapért. tálca** parancsot, majd nyomja meg a ✓ gombot.
4. A < vagy a > gomb segítségével válassza ki a tálcabeállítást, majd nyomja meg a ✓ gombot.

Fényképek és könyvek másolása (csak HP LaserJet 3052/3055/3390/3392 többfunkciós készülék esetén)

Fénykép másolása



Megjegyzés A fényképeket mindig a HP LaserJet 3052/3055/3390/3392 többfunkciós készülék síkgyas lapolvasójából, ne pedig az automatikus dokumentumadagolóból (ADF) olvassa be másoláshoz.

1. Emelje fel a fedelet, helyezze a fényképet a síkgyas lapolvasóba képpel lefelé oly módon, hogy a fénykép bal felső sarka az üveg jobb alsó sarkához illeszkedjen.

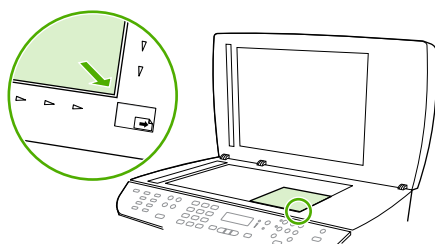

HP LaserJet 3052/3055
HP LaserJet 3390/3392

2. Óvatosan csukja le a fedelet.
3. Nyomja meg a **Másolás indítása** gombot.

Könyv másolása

1. Emelje fel a fedelet, és helyezze a könyvet a síkgyas lapolvasóba, úgy, hogy a másolni kívánt oldalt az üveg jobb alsó sarkához igazítja.

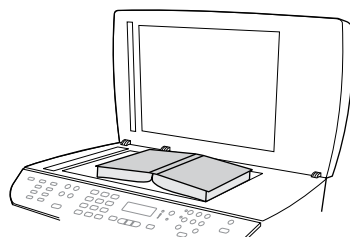

HP LaserJet 3052/3055
HP LaserJet 3390/3392

2. Óvatosan csukja le a fedelet.

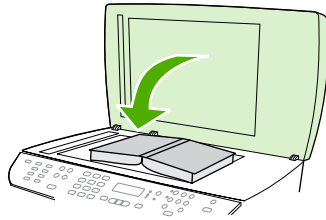

HP LaserJet 3052/3055
HP LaserJet 3390/3392

3. Óvatosan nyomja le a fedelet, hogy a könyvet a lapolvasó felületéhez szorítsa.

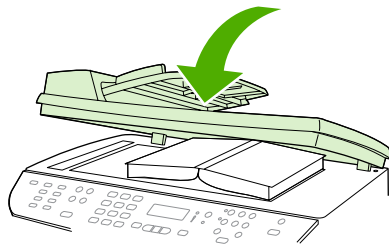

HP LaserJet 3052/3055
HP LaserJet 3390/3392

4. Nyomja meg a **Másolás indítása** gombot.

A másolási beállítások megtekintése (csak HP LaserJet 3390/3392 többfunkciós készülék esetén)

Nyomja meg az **Aktuális beállítások** gombot az aktuális feladat másolási beállításainak megtekintéséhez.

A másolási beállítások megtekintése

1. Nyomja meg az **Aktuális beállítások** gombot a kétoldalas másolás aktuális beállításának megtekintéséhez.
2. Az **Aktuális beállítások** gomb ismételt megnyomásával léptethet az aktuális másolási feladat másolási beállításai között. A beállítások az alábbi sorrendben jelennek meg: kétoldalas másolás, kicsinyítés/nagyítás, másolási minőség, példányszám, adagolótálca, hordozóméret, hordozótípus, leválogatás és világos/sötét beállítás (kontraszt).

VAGY

A < vagy a > gomb segítségével módosítsa a beállítást, majd nyomja meg a ✓ gombot.

3. Ismétlje meg a 2. lépést a fennmaradó másolási beállítások megtekintéséhez és a megváltoztatni kívánt másolási beállítások módosításához.

8 Lapolvasás

- [Lapolvasási módszerek ismertetése](#)
- [Lapolvasás a többfunkciós készülék kezelőpaneljéről \(Windows\)](#)
- [Lapolvasás a HP LaserJet Lapolvasó \(Windows\) segítségével](#)
- [Lapolvasás a többfunkciós készülékből és a HP Directorból \(Macintosh\)](#)
- [Lapolvasási feladat törlése](#)
- [Lapolvasás más szoftverrel](#)
- [Fénykép vagy könyv beolvasása](#)
- [Lapolvasás optikai karakterfelismerő \(OCR\) szoftver segítségével](#)
- [Lapolvasó felbontás- és színbeállításai](#)
- [A lapolvasó üvegének tisztítása](#)

Lapolvasási módszerek ismertetése

Dokumentumot az alábbi módszerek valamelyikével olvashat be.

- **Lapolvasás a többfunkciós készülékről:** A kezelőpanel lapolvasó gombjainak segítségével közvetlenül a többfunkciós készülékről indíthatja a lapolvasási feladatokat. A **Beolvasási cél** gomb programozható úgy, hogy a lapolvasás mappába (csak Windows alapú rendszer esetén) vagy e-mailbe történjen.

További tudnivalókat a következő részekben találhat: [Lapolvasás a többfunkciós készülék kezelőpaneljéről \(Windows\)](#) vagy [Lapolvasás a többfunkciós készülékből és a HP Directorból \(Macintosh\)](#).

- **Lapolvasás számítógépről a HP LaserJet Lapolvasás alkalmazás segítségével (Windows):** A Hewlett-Packard programcsoportban válassza ki a **Lapolvasás** parancsot a HP LaserJet Lapolvasás alkalmazás indításához. Lásd: [Lapolvasás a HP LaserJet Lapolvasó \(Windows\) segítségével](#).

Ha a többfunkciós készülék közvetlenül a számítógéphez csatlakozik, akkor a HP LaserJet Lapolvasás alkalmazást a többfunkciós készülék kezelőpaneljén levő **Lapolvasás indítása** gomb lenyomásával is megnyithatja.

- **Lapolvasás a HP Director segítségével (Macintosh):** Kattintson a HP Director ikonra a dokkban. Lásd: [Lapolvasás a többfunkciós készülékből és a HP Directorból \(Macintosh\)](#).
- **Lapolvasás TWAIN-kompatibilis szoftverrel:** A többfunkciós készülék kompatibilis a TWAIN szabvánnyal, és együttműködik a TWAIN-kompatibilis lapolvasást támogató Windows-, ill. Macintosh-alapú programokkal. További tudnivalók: [Lapolvasás más szoftverrel](#).
- **Lapolvasás WIA-kompatibilis (Windows Imaging Application) szoftverből:** A többfunkciós készülék kompatibilis a WIA szabvánnyal, és együttműködik a WIA-kompatibilis lapolvasást támogató Windows-alapú programokkal. További tudnivalók: [Lapolvasás más szoftverrel](#).



Megjegyzés Ha többet szeretne megtudni a szövegfelismerő szoftverről, illetve használni szeretné azt, telepítse a Readiris programot a szoftver CD-ről. A szövegfelismerő szoftvert optikai karakterfelismerő (OCR) szoftvernek is nevezik.

Lapolvasás a többfunkciós készülék kezelőpaneljéről (Windows)



Megjegyzés A többfunkciós készülék kezelőpaneljéről történő lapolvasás csak teljes szoftvertelepítés esetén használható. A HP ToolboxFX alkalmazásnak futnia kell ahhoz, hogy a Beolvasási cél vagy a Lapolvasás indítása gomb segítségével lapolvasást tudjon indítani.

Megjegyzés Közvetlenül a számítógéphez csatlakoztatott többfunkciós készülék esetén a program alapértelmezésben több beolvasási célhelyet is beállít. Hálózaton keresztül csatlakozó többfunkciós készülék esetén a többfunkciós készülék kezelőpaneljéről történő lapolvasás ki van kapcsolva.

Megjegyzés A legjobb minőségű beolvasás érdekében az eredeti példányokat a síkgyas lapolvasóra (HP LaserJet 3052/3055/3390/3392 többfunkciós készülék esetén), és ne az automatikus dokumentumadagolóba helyezze.

A többfunkciós készülékhez csatlakozó számítógépet be kell kapcsolni.

A többfunkciós készülék Beolvasási cél gombjának programozása



Megjegyzés A Beolvasási cél gombot használat előtt be kell programozni. Néhány célhely azonban már előre be van állítva, ha a többfunkciós készülék közvetlenül egy számítógéphez csatlakozik.

A Beolvasási cél gomb beprogramozása

1. A Hewlett-Packard programcsoportban válassza ki a **Lapolvasás** parancsot a HP LaserJet Lapolvasás alkalmazás indításához.



Megjegyzés A többfunkciós készülék kezelőpaneljének **Lapolvasás indítása** gombját megnyomva szintén elindítja a HP LaserJet Lapolvasás alkalmazást, ha a többfunkciós készülék közvetlenül a számítógéphez csatlakozik.

2. Kattintson a **Beállítás** gombra a **Beolvasási cél** gomb beállításainak megadását lehetővé tevő varázsló megnyitásához.
3. Válassza ki a **A Beolvasás helye gomb megnyomásakor a többfunkciós készülék kezelőpaneljén megjelenő célhelyek megváltoztatása** lehetőséget, majd kattintson a **Tovább** gombra.
4. Jelölje be a **Beolvasás engedélyezése a többfunkciós készülék Beolvasási cél gombjának lenyomására...** jelölőnégyzetet.
5. Adja meg a célhelyeket úgy, hogy azokat áthelyezi a **Számítógép** ablakból (bal ablak) a **Többfunkciós készülék** ablakba (jobb ablak).



Megjegyzés A **Többfunkciós készülék** ablak tartalmazhat olyan célhelyeket, amelyeket a többfunkciós készülékhez csatlakozó más számítógépeken állítottak be. Ezeket nem módosíthatja.

Megjegyzés Új célhely létrehozásához kattintson az **Új** gombra.

6. Válassza a **Frissítés** parancsot.

Célhelyek létrehozása, módosítása vagy törlése

1. A Hewlett-Packard programcsoportban válassza ki a **Lapolvasás** parancsot a HP LaserJet Lapolvasás alkalmazás indításához.



Megjegyzés A többfunkciós készülék kezelőpaneljének Lapolvasás indítása gombját megnyomva szintén elindítja a HP LaserJet Lapolvasás alkalmazást, ha a többfunkciós készülék közvetlenül a számítógéphez csatlakozik.

2. Kattintson a **Beállítás** gombra, majd kövesse a képernyőn megjelenő utasításokat.
 - **Új célhely létrehozása.** Az új célhelyeket a beállítás varázsló segítségével veheti fel.
 - **Létező célhely módosítása.** Válasszon ki egy létező célhelyet, majd a beállítás varázsló segítségével módosítsa a beállításait.
 - **Célhely törlése.** Válasszon ki egy létező célhelyet, majd törölje azt. A törlés előtt a program kéri a törlés megerősítését.

Lapolvasás e-mailbe

Az e-mailbe való lapolvasást az összes olyan levelezőprogram támogatja, amely támogatja a MAPI (Messaging Application Programming Interface) protokollt. A legtöbb elterjedt levelezőprogram MAPI-kompatibilis. A MAPI-kompatibilitással kapcsolatban további tudnivalókat a levelezőprogram dokumentációjában találhat.



Megjegyzés Windows alapú rendszer esetén az e-mailbe való lapolvasás előtt meg kell adni az e-mail célhelyét a lapolvasás beállításánál. Lásd: [A többfunkciós készülék Beolvasási cél gombjának programozása](#). Macintosh rendszer esetén ez a szolgáltatás a **Készülékfigyelő** lapon állítható be. Lásd a HP Director online súgóját.

1. A beolvasni kívánt eredeti példányokat másolandó oldalukkal felfelé helyezze az automatikus dokumentumadagolóba (ADF). A hordozóvezetőket igazítsa úgy, hogy szorosan illeszkedjenek az eredeti példányokhoz.

VAGY

Emelje fel a síkágyas lapolvasó tetejét, és helyezze az eredeti példányt a síkágyas lapolvasóra úgy, hogy a dokumentum bal felső sarka az üveg jobb alsó sarkában legyen. Óvatosan csukja le a fedelet.

2. A többfunkciós készülék kezelőpaneljén nyomja meg a **Beolvasási cél** gombot.
3. A < vagy a > gomb segítségével válassza ki az e-mail célhelyét.
4. A beolvasott dokumentum új e-mailhez való csatolásához nyomja meg a **Lapolvasás indítása** vagy a ✓ gombot.

Lapolvasás fájlba

A következő módszerrel a többfunkciós készülék **Beolvasási cél** gombja segítségével egy fájlba mentheti a beolvasott dokumentumot.



Megjegyzés Windows alapú rendszer esetén ehhez a szolgáltatáshoz a fájlba való lapolvasás előtt meg kell adni a fájl célhelyét a lapolvasás beállításánál. Lásd: [A többfunkciós készülék Beolvasási cél gombjának programozása](#).

1. Helyezze be a beolvasni kívánt eredeti példányokat az automatikus dokumentumadagoló (ADF) tálcájába a dokumentum felső részével a készülék felé, majd igazítsa hozzá a hordozóvezetőket.

VAGY

Emelje fel a síkágys lapolvasó tetejét, és helyezze az eredeti példányt a síkágys lapolvasóra úgy, hogy a dokumentum bal felső sarka az üveg jobb alsó sarkában legyen. Óvatosan csukja le a fedelet.

2. A többfunkciós készülék kezelőpaneljén nyomja meg a **Beolvasási cél** gombot.
3. A < vagy a > gomb segítségével válassza ki a fájl célhelyét.
4. A dokumentum fájlba való beolvasásához nyomja meg a **Lapolvasás indítása** vagy a ✓ gombot.

Lapolvasás más programokba

A következő módszerrel egy másik alkalmazás számára adhatja át a többfunkciós készülék **Beolvasási cél** gombja segítségével beolvasott dokumentumot.

1. Helyezze be a beolvasni kívánt eredeti példányokat az automatikus dokumentumadagoló (ADF) tálcájába a dokumentum felső részével a készülék felé, majd igazítsa hozzá a hordozóvezetőket.

VAGY

Emelje fel a síkágys lapolvasó tetejét, és helyezze az eredeti példányt a síkágys lapolvasóra úgy, hogy a dokumentum bal felső sarka az üveg jobb alsó sarkában legyen. Óvatosan csukja le a fedelet.

2. A többfunkciós készülék kezelőpaneljén nyomja meg a **Beolvasási cél** gombot.
3. A < vagy a > gomb segítségével válassza ki a program célhelyét.
4. A beolvasott dokumentum kiválasztott programban való megnyitásához nyomja meg a **Lapolvasás indítása** vagy a ✓ gombot.

Lapolvasás a HP LaserJet Lapolvasó (Windows) segítségével

1. A Hewlett-Packard programcsoportban válassza ki a **Lapolvasás** parancsot a HP LaserJet Lapolvasás alkalmazás indításához.



Megjegyzés A többfunkciós készülék Lapolvasás indítása gombjának megnyomásakor a HP LaserJet Lapolvasó alkalmazás is elindul.

2. Válassza ki a kívánt műveletet.
 - Azonnali lapolvasáshoz válasszon célhelyet.
 - Ha a lapolvasás megkezdése előtt további beállításokat kíván elvégezni, kattintson a **Lapolvasás beállítások után** gombra.
 - A Beolvasási cél gomb beállításához kattintson **A készülék beállítása** gombra.
3. Kattintson az **OK** gombra.



Megjegyzés Az **OK** megnyomásával jelzi, hogy jóváhagyja a kívánt műveletet.

Lapolvasás a többfunkciós készülékből és a HP Directorból (Macintosh)

Az itt ismertetett feladatokról és beállításokról bővebb tájékoztatás a HP Director online súgójában található.

További információkat azzal kapcsolatban, hogyan töltsön az eredeti példányokat a síkágyas lapolvasóba vagy az automatikus dokumentumadagoló (ADF) adagolótálcájára, itt olvashat: [Dokumentum betöltése faxoláshoz, másoláshoz vagy beolvasáshoz](#).

Lapolvasás e-mailbe

1. A beolvasni kívánt eredeti példányokat másolandó oldalukkal felfelé helyezze az automatikus dokumentumadagolóba (ADF). A hordozóvezetőket igazítsa úgy, hogy szorosan illeszkedjenek az eredeti példányokhoz.

VAGY

Emelje fel a síkágyas lapolvasó tetejét, és helyezze az eredeti példányt a síkágyas lapolvasóra úgy, hogy a dokumentum bal felső sarka az üveg jobb alsó sarkában legyen. Óvatosan csukja le a fedelet.

2. A többfunkciós készülék kezelőpaneljén nyomja meg a **Beolvasási cél** gombot.
3. A < vagy a > gomb segítségével válasszon levelezőprogramot (például Apple Mail).
4. Nyomja meg a **Lapolvasás indítása** gombot. A program ekkor beolvassa az eredeti példányt. A 3. lépésben választott levelezőprogram megnyílik a számítógépen. A beolvasott dokumentum egy üres e-mail mellékletként látható.
5. Írja be az e-mail címzettjét, adjon hozzá szöveget vagy más mellékletet, majd küldje el az üzenetet.

Lapolvasás fájlba

1. A beolvasni kívánt eredeti példányokat másolandó oldalukkal felfelé helyezze az automatikus dokumentumadagolóba (ADF). A hordozóvezetőket igazítsa úgy, hogy szorosan illeszkedjenek az eredeti példányokhoz.

VAGY

Emelje fel a síkágyas lapolvasó tetejét, és helyezze az eredeti példányt a síkágyas lapolvasóra úgy, hogy a dokumentum bal felső sarka az üveg jobb alsó sarkában legyen. Óvatosan csukja le a fedelet.

2. Ha a többfunkciós készülék közvetlenül kapcsolódik a számítógépéhez, és dokumentumot helyez az automatikus dokumentumadagolóba, megnyílik a HP Director alkalmazás.

VAGY

Ha síkágyas lapolvasóból végzi a beolvasást (vagy ha a HP Director nem indul el automatikusan), kattintson a HP Director ikonra a dokkon.

3. Kattintson a HP Director **HP LaserJet Beolvasás** gombjára.
4. Kattintson a **Célhely kiválasztása** gombra.
5. A helyi menün kattintson a **Mentés fájlba** elemre, majd adja meg a fájl nevét.

6. Kattintson a **Mentés** gombra.
7. A **Kész** gombra kattintva zárhatja be a HP LaserJet Beolvasás programot.

Lapolvasás más programba

Szoftveralkalmazásba való beolvasáshoz magát a programot is használhatja. Lapolvasásra minden TWAIN-kompatibilis program alkalmas. Ha programja nem TWAIN-kompatibilis, a beolvasott és mentett képfájlt más programba helyezheti, importálhatja és ott megnyithatja. További tudnivalók: [Lapolvasás más szoftverrel](#).

Laponkénti lapolvasás



Megjegyzés A lehető legjobb eredmény érdekében az eredeti példányokat az automatikus dokumentumadagoló (ADF) tálcájába helyezze, és ne a síkágys lapolvasóba (HP LaserJet 3052/3055/3390/3392 többfunkciós készülék esetén).

1. A beolvasni kívánt dokumentumokat másolandó oldalukkal felfelé helyezze az automatikus dokumentumadagolóba (ADF). A hordozóvezetőket igazítsa úgy, hogy szorosan illeszkedjenek az eredeti példányokhoz.
2. Ha a többfunkciós készülék közvetlenül kapcsolódik a számítógépéhez, és dokumentumot helyez az automatikus dokumentumadagolóba, megnyílik a HP Director alkalmazás. Ha a HP Director nem nyílik meg automatikusan, kattintson a HP Director ikonra a dokkban.
3. A **HP LaserJet Beolvasás** párbeszédpanel megnyitásához kattintson a **Lapolvasás** gombra a HP Director alkalmazásban.
4. Adja meg a kép típusát.
5. Kattintson az **Első beolvasása** gombra.
6. Ha a beolvasás befejeződött, kattintson a **Következő beolvasása** gombra.
7. Minden egyes beolvasáshoz végezze el a 6. lépésben leírtakat.
8. Ha minden oldalt beolvasott, kattintson a **Küldés...** gombra.

VAGY

Kattintson a **Mentés másként** ikonra a lapok fájlba mentéséhez.

Lapolvasási feladat törlése

Adott lapolvasási feladat törléséhez az alábbi műveleteket használhatja:

- A többfunkciós készülék kezelőpaneljén nyomja meg a **Törlés** gombot.
- A képernyőn megjelenő párbeszédpanelen kattintson a **Törlés** gombra.

Ha töröl egy lapolvasási feladatot, távolítsa el az eredeti példányt a síkágys lapolvasóból vagy az automatikus dokumentumadagoló (ADF) bemeneti tálcájáról.



Megjegyzés Ezek a műveletek Macintosh rendszer használata esetén eltérőek lehetnek.

Lapolvasás más szoftverrel

A többfunkciós készülék TWAIN- és WIA-kompatibilis (Windows Imaging Application). A többfunkciós készülék képes együtt működni a Windows-alapú, TWAIN- vagy WIA-kompatibilis lapolvasó készülékeket támogató programokkal, valamint a Macintosh-alapú, TWAIN-kompatibilis lapolvasó készülékeket támogató programokkal.

TWAIN-kompatibilis és WIA-kompatibilis szoftver használata

A lapolvasási szolgáltatás TWAIN-kompatibilis vagy WIA-kompatibilis programból is elérhető; ebben az esetben a képet közvetlenül a megnyitott programból is beolvashatja. Bővebb információ a TWAIN-kompatibilis vagy WIA-kompatibilis szoftver dokumentációjában vagy súgófájljában olvasható.

Lapolvasás TWAIN-kompatibilis programból

Általában azok a programok TWAIN-kompatibilisek, amelyek ehhez hasonló parancsokat tartalmaznak: **Beolvasás**, **Fájl beolvasása**, **Beolvasás**, **Új objektum importálása**, **Beszúrás...** vagy **Lapolvasó**. Ha nem biztos abban, hogy programja kompatibilis-e, vagy nem tudja a parancs nevét, tanulmányozza a program súgóját vagy dokumentációját.

Ha TWAIN-kompatibilis programból végez beolvasást, előfordulhat, hogy a HP LaserJet Beolvasás szoftveralkalmazás automatikusan elindul. Ebben az esetben a kép előzetes megtekintésekor végezheti el a módosításokat. Ha a program nem indul el automatikusan, a kép azonnal a TWAIN-kompatibilis programba kerül.

Lapolvasás TWAIN-kompatibilis programból

Indítsa el a lapolvasást a TWAIN-kompatibilis programból. A végrehajtandó parancsokról és lépésekről a program súgójában vagy dokumentációjában talál ismertetést.

Beolvasás WIA-kompatibilis programból (csak Windows XP)

Adott képet közvetlenül másik programba (például Microsoft Word szövegszerkesztőbe) WIA-alkalmazással is beolvashat. A WIA a HP LaserJet Beolvasás szoftver helyett Microsoft szoftver segítségével végzi a beolvasást.

A WIA-kompatibilis programok Beszúrás vagy Fájl menüje általában ilyen parancsot tartalmaz: **Kép/ Lapolvasóból vagy fényképezőgépből**. Ha nem biztos abban, hogy a program WIA-kompatibilis, tanulmányozza a szoftver súgóját vagy a dokumentációját.

Lapolvasás WIA-kompatibilis programból

Indítsa el a lapolvasást a WIA-kompatibilis programból. A végrehajtandó parancsokról és lépésekről a program súgójában vagy dokumentációjában talál ismertetést.

-Vagy-

A Fényképezőgépek és lapolvasók mappában kattintson duplán a többfunkciós készüléket jelző ikonra. Ekkor megnyílik a szabványos Microsoft WIA varázsló, amely a fájlba olvasást segíti.

Fénykép vagy könyv beolvasása

Fénykép vagy könyv beolvasásához kövesse az alábbi lépéseket.

Fénykép beolvasása (HP LaserJet 3052/3055/3390/3392 többfunkciós készülék)

1. Helyezze a fényképet a síkágyas lapolvasóba képpel lefelé oly módon, hogy a fénykép bal felső sarka az üveg jobb alsó sarkához illeszkedjen.

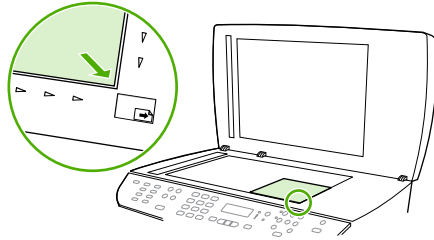

HP LaserJet 3052/3055
HP LaserJet 3390/3392

2. Óvatosan csukja le a fedelet.
3. A készülék készen áll a fénykép beolvasására a lapolvasási módszerek valamelyikének használatával. További tudnivalók: [Lapolvasási módszerek ismertetése](#).

Könyv beolvasása (HP LaserJet 3052/3055/3390/3392 többfunkciós készülék)

1. Emelje fel a fedelet, és helyezze a könyvet a síkágyas lapolvasóba, úgy, hogy a beolvasni kívánt oldalt az üveg jobb alsó sarkához igazítsa.

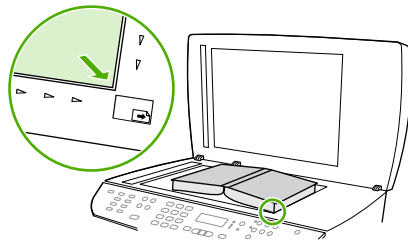

HP LaserJet 3052/3055
HP LaserJet 3390/3392

2. Óvatosan csukja le a fedelet.

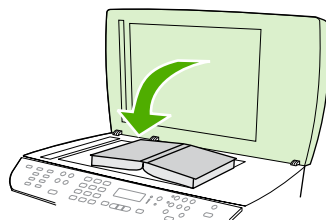

HP LaserJet 3052/3055
HP LaserJet 3390/3392

3. Óvatosan nyomja le a fedelet, hogy a könyvet a beolvasó felülethez nyomja.

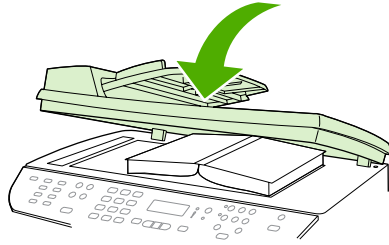

HP LaserJet 3052/3055
HP LaserJet 3390/3392

4. A készülék készen áll a könyv beolvasására a lapolvasási módszerek valamelyikének használatával. További tudnivalók: [Lapolvasási módszerek ismertetése](#).

Lapolvasás optikai karakterfelismerő (OCR) szoftver segítségével

A más cégek gyártotta OCR (optikai karakterfelismerő) szoftver segítségével a beolvasott szöveget a kívánt szövegszerkesztő programba küldheti, és ott módosíthatja azt.

Readiris

A többfunkciós készülékekhez tartozó CD-lemez tartalmazza a Readiris OCR programot. Ha használni kívánja a Readiris programot, telepítse a megfelelő szoftvert a CD-lemezről, majd kövesse az online súgóban megjelenő utasításokat.

Lapolvasó felbontás- és színbeállításai

Ha beolvasott képet nyomtat, és a minőség elmarad a várakozásoktól, előfordulhat, hogy nem megfelelő felbontás- vagy színbeállítást választott a lapolvasó szoftverében. A felbontás- és a színbeállítások a beolvasott kép alábbi jellemzőit módosíthatják:

- Képtisztaság
- Szemcsésség (sima vagy szemcsés)
- Beolvasási idő
- Fájl mérete

A lapolvasás felbontásának mértékegysége a pont/hüvelyk (ppi).



Megjegyzés A lapolvasási felbontás (ppi) nem keverendő össze a nyomtatás felbontásával (dpi, pont/hüvelyk).

Színes, szürkeárnyaltos és fekete-fehér beállítások határozzák meg a lehetséges színek számát. A lapolvasó hardveres felbontását a HP LaserJet 3052/3055/3390/3392 többfunkciós készülék esetében legfeljebb 1200 ppi, a HP LaserJet 3050 többfunkciós készülék esetében legfeljebb 600 ppi értékre állíthatja be. A szoftver akár 19 200 ppi bővített felbontásra is képes. Színes és szürkeárnyaltos lapolvasás esetén a beállítás lehet 1 bites (fekete-fehér), 8 bites (256 féle szürke vagy színes) és 24 bites (true color).

A felbontás és a szín irányadó táblázata egyszerűen kivitelezhető tanácsokat nyújt a beolvasási műveletekhez.



Megjegyzés A felbontás és a szín beállítása nagy értékre azt eredményezheti, hogy az ezekből adódó nagyméretű fájlok sok helyet foglalnak a merevlemezen, és ezért a lapolvasási folyamat lelassul. A felbontás és szín beállítása előtt gondolja át, milyen formában kívánja használni a beolvasott képet.

Megjegyzés Színes és szürkeárnyaltos képek esetén a legjobb felbontást úgy érheti el, ha azokat nem az automatikus dokumentumadagolóból (ADF) olvassa be, hanem a síkgyas lapolvasóból.

Írányelvek a felbontásra és színre vonatkozóan

Az alábbi táblázat a különböző beolvasási munkákhoz javasolt felbontás- és színbeállításokat tartalmazza.

Használat célja	Javasolt felbontás	Javasolt színbeállítás
Fax	150 ppi	<ul style="list-style-type: none">Fekete-fehér
E-mail	150 ppi	<ul style="list-style-type: none">Fekete-fehér, ha nem szükséges, hogy a kép felülete sima legyenSzürkeárnyaltos, ha az szükséges, hogy a kép felülete sima legyenSzínes, ha az eredeti kép is színes
Szöveg szerkesztése	300 ppi	<ul style="list-style-type: none">Fekete-fehér
Nyomtatás (grafika vagy szöveg)	600 ppi összetett grafikák esetén, vagy ha jelentősen nagyítani szeretné a dokumentumot 300 ppi normál grafikákhoz és szöveghez 150 ppi fényképekhez	<ul style="list-style-type: none">Fekete-fehér szöveghez és vonalas ábrákhozSzürkeárnyaltos árnyalt vagy színes grafikákhoz és fényképekhezSzínes, ha az eredeti kép is színes
Képernyőn való megjelenítés	75 ppi	<ul style="list-style-type: none">Fekete-fehér, szöveghezSzürkeárnyaltos, grafikákhoz és fényképekhezSzínes, ha az eredeti kép is színes

Színes

A színértékeket az alábbiak szerint állíthatja be lapolvasáskor.

Beállítás	Javasolt felhasználás
Színes	Ezt a beállítást kiváló minőségű színes fényképekhez vagy olyan dokumentumokhoz használja, amelyeknél fontosak a színek.
Fekete-fehér	Ezt a beállítást szöveges dokumentumokhoz használja.
Szürkeárnyaltos	Válassza ezt a beállítást, ha számít a fájl mérete, vagy gyorsan szeretné beolvasni a dokumentumot vagy fényképet.

A lapolvasó üvegének tisztítása

A szennyezett, ujjlenyomatos, foltos, hajjal és egyéb szennyeződésekkel teli üvegfelület csökkenti a teljesítményt, és bizonyos funkciók, például az oldalhoz igazítás és a másolás megfelelő működését is befolyásolja.



Megjegyzés Ha a csíkok vagy más hibák csak az automatikus dokumentumadagolóból (ADF) készített másolatokon látszanak, tisztítsa meg a lapolvasó sávot (3. lépés). A lapolvasó üvegét nem kell megtisztítani.

1. Kapcsolja ki a többfunkciós készüléket, húzza ki a tápkábelt a fali csatlakozóaljzatból, majd emelje fel a fedelet.
2. Az üveget egy karcmentes üvegtisztító folyadékkal megnedvesített, puha ruhával vagy szivaccsal törölje át.

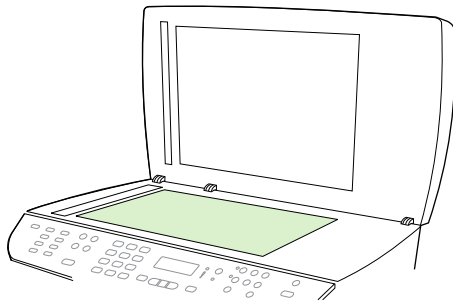

VIGYÁZAT A többfunkciós készülék egy alkatrészén se használjon olyan anyagokat, amelyek felsérthetik annak felületét, illetve ne használjon acetont, benzint, szalmiákszeszt, etilalkoholt és szén-tetrakloridot sem. Ezek ugyanis károsíthatják a többfunkciós készüléket. Ne engedje a folyadékot közvetlenül az üvegre folyni, mert befolyhat alá, és kárt okozhat a többfunkciós készülékben.

3. A lapolvasó sávot egy karcmentes üvegtisztító folyadékkal megnedvesített, puha ruhával vagy szivaccsal törölje át.

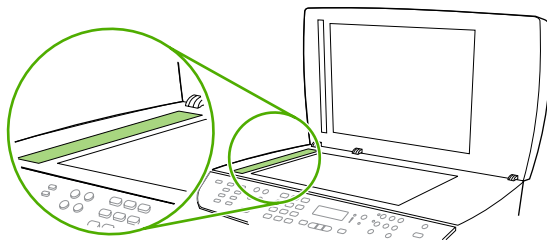

4. Az üveget egy irhadarabbal vagy egy cellulózszivaccsal törölje szárazra, hogy foltmentes maradjon.

9 Hálózat

- [A többfunkciós készülék beállítása és használata hálózati környezetben \(csak HP LaserJet 3052/3055/3390/3392 többfunkciós készülék esetében\)](#)
- [A beépített webszerver vagy a HP ToolboxFX használata](#)
- [Hálózati jelszó megadása](#)
- [A többfunkciós készülék kezelőpaneljének használata](#)
- [Támogatott hálózati protokollok](#)
- [TCP/IP-konfiguráció](#)
- [A DHCP használata](#)
- [A BOOTP használata](#)
- [Beállítás LPD-nyomtatáshoz](#)
- [TCP/IP](#)



Megjegyzés A TCP/IP-beállítások megadása bonyolult művelet, ezért ennek végrehajtása csak tapasztalt hálózati rendszergazdáknak ajánlott. BOOTP-protokoll esetén egy szerver (PC, Unix, Linux vagy egyéb) szükséges a termék bizonyos TCP/IP-beállításainak megadásához. DHCP esetén is szükséges egy szerver, de a többfunkciós készülék TCP/IP-beállításai nem lesznek állandóak. Végül, bizonyos TCP/IP-beállításokat kézzel is megadhat a kezelőpanel, a beépített webszerver vagy a HP ToolboxFX segítségével. További segítségért, illetve a hálózati beállításokért forduljon hálózati szolgáltatójához.

A többfunkciós készülék beállítása és használata hálózati környezetben (csak HP LaserJet 3052/3055/3390/3392 többfunkciós készülék esetében)

A Hewlett-Packard javasolja, hogy a többfunkciós készülékekhez mellékelt HP szoftvertelepítő segítségével adja meg az alábbi hálózati beállításokat a nyomtatóillesztő-programokhoz.



Megjegyzés A HP LaserJet 3050 többfunkciós készülék nem használható hálózati környezetben.

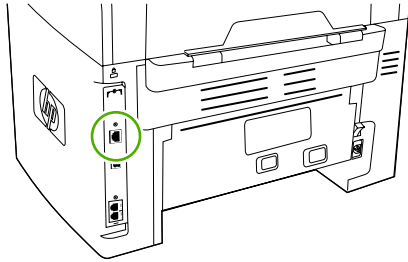

HP LaserJet 3052/3055

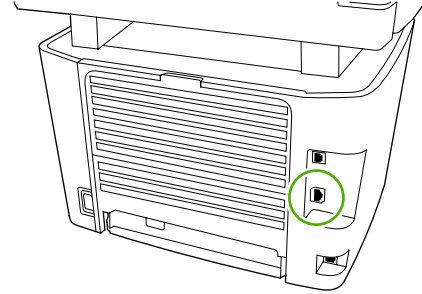

HP LaserJet 3390/3392

9-1 ábra A hálózati port elhelyezkedése

A hálózati porton keresztül csatlakoztatott többfunkciós készülék konfigurálása

A hálózati porton keresztül csatlakoztatott többfunkciós készülék konfigurálása (közvetlen mód vagy peer-to-peer nyomtatás)

Ebben a konfigurációban a többfunkciós készülék közvetlenül csatlakozik a hálózatra, és a hálózaton levő összes számítógépről közvetlenül nyomtathat a többfunkciós készülékre.



Megjegyzés Ez a mód ajánlott a többfunkciós készülék hálózati használata esetén.

1. Csatlakoztassa a többfunkciós készüléket közvetlenül a hálózatra úgy, hogy hálózati kábelt csatlakoztat a többfunkciós készülék hálózati portjához.
2. Nyomtassa ki Konfigurációs oldalt a többfunkciós készülék kezelőpaneljéről.
3. Helyezze be a számítógépbe a többfunkciós készülékhez mellékelt CD-t. Ha a többfunkciós készüléket már üzembe helyezte, kattintson a **Szoftver telepítése** gombra a szoftvertelepítő indításához. Ha a szoftvertelepítő nem indul el, keresse meg a hpsetup.exe fájlt a CD-n, és kattintson rá duplán.
4. Kattintson a **HP LaserJet 3052/3055/3390/3392 többfunkciós készülék szoftver telepítése** gombra.
5. Az **üdvözlő** képernyőn kattintson a **Tovább** gombra.
6. A **Telepítő frissítései** képernyőn kattintson az **Igen** gombra, hogy megkereshesse a weben a telepítő frissítéseit.

7. Windows 2000/XP esetén a **Telepítési beállítások** képernyőn válassza ki a telepítési módot. A Hewlett-Packard a szokásos telepítést javasolja, amennyiben a rendszer megfelel a követelményeknek.
8. A **Licencszerződés** képernyőn olvassa el a licencszerződést, jelezze, hogy elfogadja annak feltételeit, majd kattintson a **Tovább** gombra.
9. Windows 2000/XP esetén a **HP bővített lehetőségek** képernyőn válassza ki, hogy szeretné-e az ECP-szolgáltatás nyújtotta előnyöket használni, majd kattintson a **Tovább** gombra.
10. Válassza ki a célmappát a **Célmappa** képernyőn, majd kattintson a **Tovább** gombra.
11. A telepítés elindításához a **Telepítés** képernyőn kattintson a **Tovább** gombra.



Megjegyzés Ha módosítani kívánja valamelyik beállítást, a **Tovább** gomb helyett a **Vissza** gombra kattintson, ezzel visszatérhet az előző képernyőkhöz és megadhatja a módosítást.

12. A **Kapcsolat típusa** képernyőn válassza a **Hálózati kapcsolat** beállítást, és kattintson a **Tovább** gombra.
13. A **Nyomtató azonosítása** képernyőn azonosítsa be a többfunkciós készüléket a korábban kinyomtatott Konfigurációs oldalon található hardvercím vagy IP-cím alapján. A legtöbb esetben a nyomtatónak már van IP-címe, de ezt igény szerint módosíthatja, ha rákattint a **Nyomtató azonosítása** képernyőn levő **Nyomtató megadása cím alapján** gombra. Kattintson a **Tovább** gombra.
14. Várjon, amíg a telepítés befejeződik.

Közvetlenül számítógéphez csatlakoztatott, megosztott többfunkciós készülék konfigurálása

Közvetlenül számítógéphez csatlakoztatott, megosztott többfunkciós készülék konfigurálása (ügyfél-kiszolgáló típusú nyomtatás)

Ebben a konfigurációban a többfunkciós készülék USB-kábellel csatlakozik a hálózatra kapcsolt számítógéphez, és a többfunkciós készüléket a hálózaton levő összes számítógép használhatja.

1. Helyezze be a számítógépbe a többfunkciós készülékhez mellékelt CD-t. Ha a többfunkciós készüléket már üzembe helyezte, kattintson a **Szoftver telepítése** gombra a szoftvertelepítő indításához. Ha a szoftvertelepítő nem indul el, keresse meg a hpsetup.exe fájlt a CD-n, és kattintson rá duplán.
2. Kattintson a **HP LaserJet 3052/3055/3390/3392 többfunkciós készülék szoftver telepítése** gombra.
3. Az **üdvözlő** képernyőn kattintson a **Tovább** gombra.
4. A **Telepítő frissítései** képernyőn kattintson az **Igen** gombra, hogy megkereshesse a weben a telepítő frissítéseit.
5. Windows 2000 operációs rendszer esetén a **Telepítési beállítások** képernyőn válassza a telepítési beállítást. A Hewlett-Packard a szokásos telepítést javasolja, amennyiben a rendszer megfelel a követelményeknek.
6. A **Licencszerződés** képernyőn olvassa el a licencszerződést, jelezze, hogy elfogadja annak feltételeit, majd kattintson a **Tovább** gombra.

7. Windows 2000 esetén a **HP bővített lehetőségek** képernyőn válassza ki, hogy szeretné-e az ECP-szolgáltatás nyújtotta előnyöket használni, majd kattintson a **Tovább** gombra.
8. Válassza ki a célmappát a **Célmappa** képernyőn, majd kattintson a **Tovább** gombra.
9. A telepítés elindításához a **Telepítés** képernyőn kattintson a **Tovább** gombra.



Megjegyzés Ha módosítani kívánja valamelyik beállítást, a **Tovább** gomb helyett a **Vissza** gombra kattintson, ezzel visszatérhet az előző képernyőkhöz és megadhatja a módosítást.

10. A **Kapcsolat típusa** képernyőn válassza a **Közvetlenül ehhez a számítógéphez** beállítást, és kattintson a **Tovább** gombra.
11. Csatlakoztassa az USB-kábelt.
12. Várjon, amíg a telepítés befejeződik.
13. A Windows tálcán kattintson a **Start** gombra, és válassza a **Beállítások**, majd a **Nyomtatók** parancsot.
 - Windows XP esetén kattintson a **Start** gombra, és válassza a **Vezérlőpult**, majd a **Nyomtatók és faxok** parancsot.
14. A párbeszédpanelen kattintson az egér jobb oldali gombjával a többfunkciós készülék nevére, majd válassza a **Megosztás** parancsot.
15. Válassza a **A nyomtató megosztása** beállítást, szükség esetén írja be a többfunkciós készülék nevét, majd kattintson az **OK** gombra.

A közvetlenül számítógéphez csatlakoztatott, megosztott többfunkciós készülék átállítása hálózati, porton keresztüli kapcsolatra

A közvetlenül számítógéphez csatlakoztatott, megosztott többfunkciós készülék átállítása hálózati, porton keresztüli kapcsolatra

1. Távolítsa el a közvetlen kapcsolattal csatlakoztatott többfunkciós készülék nyomtatóillesztő-programját.
2. Telepítse az illesztőprogramot hálózati konfigurációhoz a következő leírás alapján: [A hálózati porton keresztül csatlakoztatott többfunkciós készülék konfigurálása](#) .

A beépített webszerver vagy a HP ToolboxFX használata

A beépített webszerver (EWS) vagy a HP ToolboxFX segítségével megjelenítheti és megváltoztathatja az IP-beállításokat. A beépített webszerver eléréséhez írja be a többfunkciós készülék IP-címét a webböngésző címsorába.

A HP ToolboxFX használható közvetlenül a számítógéphez csatlakoztatott és a hálózathoz csatlakoztatott többfunkciós készülékhez is. A HP ToolboxFX használatához teljes szoftvertelepítést kell végrehajtania.

Nyissa meg a HP ToolboxFX szoftvert valamelyik alábbi módon:

- Kattintson duplán a Windows operációs rendszer tálcáján a HP ToolboxFX eszközállapot és riasztások ikonra.
- Válassza a **Start** menü **Programok** (Windows XP esetén a **Minden program**) parancsát, majd a **HP** parancsot, kattintson a **HP LaserJet 3052/3055/3390/3392 többfunkciós készülék** lehetőségre, végül a **HP ToolboxFX** parancsra.

A HP ToolboxFXban kattintson az **Eszközbeállítások** lehetőségre, majd a **Hálózati beállítások** fülre.

A **Networking** lapon (EWS) vagy a **Hálózati beállítások** lapon (HP ToolboxFX) a következő beállításokat módosíthatja:

- Gazdagép neve
- Kézi IP-cím
- Kézi alhálózati maszk
- Kézi alapértelmezett átjáró



Megjegyzés A hálózati konfiguráció módosítása esetén szükség lehet a böngészőben megadott URL módosítására, mielőtt ismét kommunikálhatna a többfunkciós készülékkel. A többfunkciós készülék néhány másodpercig nem lesz elérhető, amíg a hálózat újra alaphelyzetbe nem áll.

Hálózati jelszó megadása

Hálózati jelszó megadása

Hálózati jelszó megadásához használja a HP ToolboxFX szoftvert.

1. Nyissa meg a HP ToolboxFX szoftvert, és kattintson az **Eszközbeállítások** gombra.
2. Kattintson a **Hálózati beállítások** fülre.



Megjegyzés Ha a többfunkciós készülékhez korábban már tartozott jelszó, be kell azt írnia. Írja be a jelszót, majd kattintson az **Alkalmaz** gombra.

3. Kattintson a **Jelszó** gombra.
4. Írja be az új jelszót a **Jelszó** mezőbe, majd még egyszer a **Jelszó megerősítése** mezőbe, ezáltal megerősítve azt.
5. A jelszó mentéséhez kattintson az **Alkalmaz** gombra.

A többfunkciós készülék kezelőpaneljének használata

A többfunkciós készüléken automatikusan is beállíthatja az IP-címet BOOTP- vagy DHCP-protokoll segítségével. További tudnivalók: [Alapértelmezett IP-cím meghatározása \(AutoIP\)](#).

Hálózati konfigurációs oldal

A Hálózati konfigurációs oldalon a többfunkciós készülék aktuális beállításai és jellemzői láthatók. A Hálózati konfigurációs oldal kinyomtatásához kövesse az alábbi utasításokat.

1. A kezelőpanelen nyomja meg a **Menü** gombot.
2. A < vagy a > gomb segítségével válassza a **Jelentések** parancsot, majd nyomja meg a ✓ gombot.
3. A < vagy a > gomb segítségével válassza a **Hálózati jelentés** parancsot, majd nyomja meg a ✓ gombot.

Konfigurációs oldal

A konfigurációs oldalon a többfunkciós készülék aktuális beállításai és jellemzői láthatók. Konfigurációs oldalt a többfunkciós készülékről vagy a HP ToolboxFX segítségével lehet nyomtatni. A Konfigurációs oldal kinyomtatásához kövesse az alábbi utasításokat.

1. A kezelőpanelen nyomja meg a **Menü** gombot.
2. A < vagy a > gomb segítségével válassza a **Jelentések** parancsot, majd nyomja meg a ✓ gombot.
3. A < vagy a > gomb segítségével válassza a **Konfig. jelentés** parancsot, majd nyomja meg a ✓ gombot.

Második oldal is nyomtatásra kerül. A kinyomtatott oldalon a **Faxbeállítások** és a **Képkalkotási beállítások** rész a többfunkciós készülék faxbeállítási információit tartalmazza.

IP-cím beállítása

Az IP-címet beállíthatja kézzel vagy automatikusan.

Kézi beállítás

Az IP-cím kézi beállítása

1. A kezelőpanelen nyomja meg a **Menü** gombot.
2. A < vagy a > gomb segítségével válassza a **Hálózatkonfiguráció** parancsot, majd nyomja meg a ✓ gombot.
3. A < vagy a > gomb segítségével válassza a **TCP/IP konfiguráció** parancsot, majd nyomja meg a ✓ gombot.
4. A < vagy a > gomb segítségével válassza a **Kézi** parancsot, majd nyomja meg a ✓ gombot.
5. A többfunkciós készülék billentyűzetén írja be az IP-címet, majd nyomja meg a ✓ gombot.
6. Ha az IP-cím nem megfelelő, a < vagy a > gombbal válassza a **NEM** lehetőséget, majd nyomja meg a ✓ gombot. Ismétlje meg az 5. lépést a helyes IP-címmel, majd ismétlje meg az 5. lépést az alhálózati maszk és az alapértelmezett átjáró megadásához.

Automatikus beállítás

Automatikus beállítás

1. A kezelőpanelen nyomja meg a **Menü** gombot.
2. A < vagy a > gomb segítségével válassza a **Hálózatkonfiguráció** parancsot, majd nyomja meg a ✓ gombot.
3. A < vagy a > gomb segítségével válassza a **TCP/IP konfiguráció** parancsot, majd nyomja meg a ✓ gombot.
4. A < vagy a > gomb segítségével válassza az **Automatikus** parancsot, majd nyomja meg a ✓ gombot.

Az automatikus IP-címbeállítás több percig is eltarthat.



Megjegyzés Ha letiltani vagy engedélyezni kíván adott automatikus IP-módokat (például BOOTP, DHCP vagy AutoIP), akkor ezeket a beállításokat csak a beépített webszerver vagy a HP ToolboxFX segítségével teheti meg.

A kapcsolati sebesség és a duplex mód beállítása

A kapcsolati sebesség és a duplex mód beállítása



Megjegyzés A kapcsolati sebesség és a duplex mód nem megfelelő beállítása megakadályozhatja a többfunkciós készülék kapcsolódását más hálózati eszközökhöz. A legtöbb esetben a többfunkciós készüléket automatikus módban érdemes hagynia. A módosítások érvényesítéséhez előfordulhat, hogy a többfunkciós készülék újraindul. A beállításokat csak a többfunkciós készülék használaton kívüli állapotában módosítsa.

1. A kezelőpanelen nyomja meg a **Menü** gombot.
2. A < vagy a > gomb segítségével válassza a **Hálózatkonfiguráció** parancsot, majd nyomja meg a ✓ gombot.
3. A < vagy a > gomb segítségével válassza a **Kapcsolat sebessége** parancsot, majd nyomja meg a ✓ gombot.
4. A < vagy > gombbal válasszon egyet az alábbi lehetőségek közül.
 - Automatikus
 - 10T TELJES:
 - 10T FÉL:
 - 100TX TELJES
 - 100T FÉL



Megjegyzés A beállításnak egyeznie kell annak a hálózati eszköznek a beállításával, amelyhez a többfunkciós készülék csatlakozik (hálózati hub, átjáró, útválasztó vagy számítógép).

5. Nyomja meg a ✓ gombot. A többfunkciós készülék újraindul.

Támogatott hálózati protokollok

A HP LaserJet 3052/3055/3390/3392 többfunkciós készülék támogatja a TCP/IP hálózati protokollt. Ez a legelterjedtebb és legelfogadottabb hálózati protokoll. Sok hálózati szolgáltatás ezt a protokollt használja. Az alábbi táblázatban a HP LaserJet 3052/3055/3390/3392 többfunkciós készülék által támogatott hálózati szolgáltatásokat és protokollokat találja.

A következő operációs rendszerek adnak módot a hálózati nyomtatásra:

- Windows 98 SE
- Windows Me
- Windows 2000
- Windows XP

9-1 táblázat Nyomtatás

Szolgáltatás neve	Leírás
port9100 (közvetlen mód)	Nyomtatási szolgáltatás
Sornyomtató démon (LPD)	Nyomtatási szolgáltatás

9-2 táblázat A többfunkciós készülék hálózati felismerése

Szolgáltatás neve	Leírás
SLP (Service Location Protocol)	A Készülékfelismerési protokoll (Device Discovery Protocol – DDP) segítségével lehet megtalálni és beállítani a hálózati eszközöket. Elsősorban Microsoft-alapú programok használják.
mDNS (csoportcímes tartománynév-szolgáltatás – „rendezvous-nak” vagy „bonjours-nak” is nevezik)	A Készülékfelismerési protokoll (Device Discovery Protocol – DDP) segítségével lehet megtalálni és beállítani a hálózati eszközöket. Elsősorban Apple Macintosh-alapú programok használják.

9-3 táblázat Üzenetküldés és kezelés

Szolgáltatás neve	Leírás
HTTP (hypertext transfer protocol)	Segítségével a webböngészők kommunikálhatnak a beépített webszerverrel.
Beépített webszerver (EWS)	Segítségével a felhasználó egy webböngészőn keresztül kezelheti a többfunkciós készüléket.
SNMP (simple network management protocol)	A hálózati programok a többfunkciós készülék kezelésére használják. SNMP v1 protokoll és a szabványos MIB-II (Management Information Base) objektumok használatát támogatja a készülék.

9-4 táblázat IP-címzés

Szolgáltatás neve	Leírás
DHCP (dynamic host configuration protocol)	Automatikus IP-cím kiosztáshoz. A DHCP-szerver IP-címmel látja el a többfunkciós készüléket. Általában nem szükséges a felhasználó beavatkozása ahhoz, hogy a többfunkciós készülék IP-címet kérjen a DHCP-szervertől.
BOOTP (bootstrap protocol)	Automatikus IP-cím kiosztáshoz. A BOOTP-szerver IP-címmel látja el a többfunkciós készüléket. Ahhoz, hogy a többfunkciós készülék IP-címet kérhessen a BOOTP-szervertől, az adminisztrátornak meg kell adnia a BOOTP-szerveren a többfunkciós készülék MAC hardvercímét.
Auto IP	Automatikus IP-cím kiosztáshoz. Ha sem DHCP-, sem BOOTP-szerver nem érhető el, akkor ez a szolgáltatás lehetővé teszi, hogy a többfunkciós készülék egyedi IP-címre konfigurálja magát.

TCP/IP-konfiguráció

A többfunkciós készüléket érvényes TCP/IP-hálózati konfigurációs paraméterekkel (például a hálózaton érvényes IP-címmel) kell konfigurálni ahhoz, hogy a TCP/IP-hálózaton megfelelően működjön.



VIGYÁZAT A beállítások megváltoztatása veszélyeztetheti a többfunkciós készülék működését. Például egyes beállítások módosításakor megszakadhat a hálózati lapolvasás, a hálózati faxolás vagy a HP Web JetAdmin működése.

Szerver alapú, AutoIP és kézi TCP/IP konfiguráció

Amikor a többfunkciós készüléket gyári alapállapotában bekapcsolják, az megkísérli meghatározni a TCP/IP-konfigurációját a szerveralapú protokollok segítségével (például BOOTP vagy DHCP). Ha a szerveralapú módszerek nem működnek, akkor a többfunkciós készülék beállítása az AutoIP protokollal történik. A többfunkciós készüléket kézzel is konfigurálhatja. A manuális beállítások megadására használható eszközök közé tartozik a webböngésző, a kezelőpanel vagy a HP ToolboxFX segédprogram. A kézzel beállított TCP/IP-paraméterek nem vesznek el a többfunkciós készülék ki- és bekapcsolásakor. Bármikor újra megadhatja, hogy a többfunkciós készülék TCP/IP-beállításait csak szerveralapú (BOOTP és/vagy DHCP) és/vagy csak AutoIP, illetve kézi módszer határozza meg.

Szerveralapú TCP/IP-konfiguráció

A gyári alapbeállítás szerint a többfunkciós készülék először a BOOTP-protokollal próbálkozik. Ha ez nem sikerül, a DHCP-t próbálja. Ha ez sem sikeres, akkor AutoIP segítségével határozza meg az IP-címet. Továbbá a többfunkciós készülék nem használ alapértelmezett IP-címet, ha nincs a hálózati porthoz kábel csatlakoztatva.

Alapértelmezett IP-cím meghatározása (AutoIP)

Ha a szerveralapú módszerek nem sikeresek, akkor a többfunkciós készülék az AutoIP-protokoll szerint kap alapértelmezett IP-címet. Ha sem a DHCP-, sem a BOOTP-protokollal nem sikerül meghatározni az IP-címet, akkor a többfunkciós készülék alhálózati szintű egyedi IP-címet választ. Az alhálózati szintű IP-cím kiosztást AutoIP-nek is nevezik. A választott IP-cím a 169.254.1.0 – 169.254.254.255 tartományhoz (általánosan ismert elnevezése: 169.254/16) fog tartozni, és érvényes lesz. A támogatott TCP/IP-konfigurációs eszközök használatával ezt azonban szükség esetén módosítani lehet a hálózatnak megfelelően. Az alhálózati szintű IP-cím kiosztás nem módosítja az alhálózatokat. Az alhálózati maszk 255.255.0.0 lesz, amely érték nem módosítható. Az alhálózati szintű IP-címek nem léphetnek ki a helyi hálózatról, azokról nem lehet elérni az internetet, és viszont. Az átjáró alapértelmezett címe megegyezik majd az alhálózati szintű IP-címmel. Foglalt cím érzékelése esetén a többfunkciós készülék automatikusan új címet fog választani, szükség esetén a szabványos alhálózati szintű cím kiosztás módszerei szerint. A többfunkciós készülékhez beállított IP-címet a többfunkciós készülék hálózati konfigurációs oldalán tekintheti meg. Mivel egyes szerveralapú protokollok időtűllépése hosszú időt vehet igénybe, a többfunkciós készülék BOOTP- és DHCP-szolgáltatásainak kikapcsolásával felgyorsíthatja az AutoIP-folyamatot. Ezt webböngésző segítségével hajthatja végre.

TCP/IP-konfigurációs eszközök

A többfunkciós készüléktől és az operációs rendszertől függően a többfunkciós készülékhez az alábbi módokon lehet érvényes TCP/IP-paramétereket meghatározni:

- Szoftverrel — Használhatja a HP ToolboxFX szoftvert, vagy használhatja a többfunkciós készülék beépített webszerverét, ha megadja az IP-címet a webböngészőben.
- BOOTP — A többfunkciós készülék minden egyes indításakor letöltheti az adatokat egy BOOTP-protokollt használó hálózati szerverről. A BOOTP-szerveren futnia kell a BOOTP-démónnak, a bootpd-nek ahhoz, hogy a többfunkciós készülék elérhesse azt.
- DHCP — Használhatja a Dynamic Host Configuration Protocolt (DHCP) is. A protokollt a HP-UX, a Solaris, a Red Hat Linux, a SuSE Linux, a Windows NT/2000/XP, a NetWare és a Mac-rendszerek támogatják. (A hálózati operációs rendszer kézikönyvei segítségével ellenőrizheti, hogy a szerver operációs rendszere támogatja-e a DHCP protokollt.)



Megjegyzés Linux és UNIX rendszerek: Ha további tudnivalókra van szüksége, nézze meg a BOOTPD man oldalt. HP-UX rendszer esetén egy minta DHCP konfigurációs fájl (dhcptab) található az /etc könyvtárban. Mivel a HP-UX jelenleg nem nyújt dinamikus tartománynév-szolgáltatást (Dynamic Domain Name Services – DDNS) a DHCP-alapú hálózatok számára, a HP ajánlja, hogy minden nyomtató IP-cím bérlésének idejét állítsa **korlátlan** értékre. Ez biztosítja, hogy az IP-címek állandóak maradjanak mindaddig, amíg a dinamikus névszolgáltatás rendelkezésre nem áll.

A DHCP használata

A Dynamic Host Configuration Protocol (DHCP, RFC 2131/2132) a többfunkciós készülék által használt számos automatikus konfigurációs mechanizmus egyike. Ha a hálózaton van DHCP-szerver, a többfunkciós készülék automatikusan megkapja IP-címét a szervertől.



Megjegyzés A DHCP szolgáltatásnak elérhetőnek kell lennie a szerveren. A DHCP telepítéséről és engedélyezéséről a rendszer dokumentációjában, illetve az online súgóban található további tájékoztatás.

Megjegyzés Ha a többfunkciós készülék és a BOOTP-/DHCP-szerver különböző alhálózatokon található, akkor az IP-konfiguráció sikertelen lesz, kivéve, ha az útválasztó engedélyezi a DHCP-kérelmek átvitelét alhálózatok között.

UNIX-alapú rendszerek

Ha a DHCP UNIX-rendszereken való beállítására vonatkozóan további tudnivalókra van szüksége, nézze meg a BOOTPD man oldalt. HP-UX rendszer esetén egy minta DHCP konfigurációs fájl (dhcptab) található az /etc könyvtárban. Mivel a HP-UX jelenleg nem nyújt dinamikus tartománynév-szolgáltatást (Dynamic Domain Name Services – DDNS) a DHCP alapú hálózatok számára, a HP ajánlja, hogy minden nyomtatószerver IP-cím bérlésének idejét állítsa **infinite** (korlátlan) értékre. Ez biztosítja, hogy a nyomtatószerver IP-címei állandóak maradjanak mindaddig, amíg a dinamikus tartománynév-szolgáltatás rendelkezésre nem áll.

Windows-alapú rendszerek

A többfunkciós készülék támogatja az IP-konfigurációt egy Windows NT/2000/XP DHCP-szerveren keresztül. Ez a szakasz azt mutatja be, hogyan hozhat létre IP-cím „hatóköröket”, amelyeket a Windows-szerver bármelyik kérelmezőnek kioszthat. Ha a BOOTP- vagy DHCP-használatra beállított többfunkciós készüléket bekapcsolja, az automatikusan kiküld egy BOOTP- vagy DHCP-kérést az IP-konfiguráció lekérése céljából. Helyes beállítás esetén a Windows DHCP-szerver válaszként elküldi a nyomtatószervertől IP-konfigurációs adatait.



Megjegyzés Ez a tájékoztató összefoglaló jellegű. Ha konkrét információkra vagy további segítségre van szüksége, használja a DHCP szerverszoftverhez mellékelt információkat.

Megjegyzés A változó IP-címekből eredő problémák elkerülése érdekében a HP azt ajánlja, hogy minden többfunkciós készülékhez korlátlan bérlésű vagy fenntartott IP-címet társítson.

Windows NT 4.0 Server

DHCP használata Windows NT 4.0 Server operációs rendszerrel

Windows NT 4.0 Server esetén a DHCP-hatókör létrehozásához végezze el az alábbi lépéseket:

1. A Windows NT szerveren kattintson a Program Manager (Programmenedzser) ablakra, majd kattintson duplán a **Network Administrator** (Hálózatkezelő) ikonra.
2. A **DHCP Manager** (DHCP-kezelő) ikonra duplán kattintva nyissa meg ezt az ablakot.
3. Válassza a **Server** (Kiszolgáló), majd a **Server Add** (Kiszolgáló hozzáadása) elemet.
4. Írja be a szerver IP-címét, majd az **OK** gombra kattintva térjen vissza a DHCP-kezelő ablakához.
5. Kattintson a DHCP szerverek listájában az előbb hozzáadott szerverre, majd válassza a **Scope** (Hatókör), azután a **Create** (Létrehozás) elemet.
6. Válassza a **Set up the IP Address Pool** (IP-címkészlet beállítása) lehetőséget. Adja meg az IP Address Pool (IP-címkészlet) területem az IP-címtartományt. Írja be a kezdő IP-címet a Start Address (Kezdő cím) mezőbe, a befejező IP-címet pedig az End Address (Záró cím) mezőbe. Írja be annak az alhálózatnak az alhálózati maszkját is, amelyre az IP-címkészlet vonatkozik. A kezdő és a záró IP-cím határozza meg az adott hatókörhöz rendelt címkészlet két végpontját.



Megjegyzés Szükség esetén kizárhatók a hatókörön belüli címtartományok.

7. A Lease Duration (Bérlés időtartama) részen válassza ki az **Unlimited** (Korlátlan) beállítást, majd kattintson az **OK** gombra. A változó IP-címekből eredő problémák elkerülése érdekében a HP azt ajánlja, hogy minden többfunkciós készülékhez korlátlan értéket adjon meg. De vegye figyelembe, hogy ha egy hatókörnél korlátlan bérlést állít be, akkor a hatókörhöz tartozó összes ügyfél korlátlan bérlést kap. Ha azt szeretné, hogy a hálózaton található ügyfelek korlátozott bérlésre legyenek állítva, akkor a bérlési időknél korlátozott értéket adjon meg, de a hatókörbe tartozó többfunkciós készülékeket fenntartott ügyfélként állítsa be.
8. Ugorja át ezt a lépést, ha az előző lépésben korlátlan bérlést adott meg. Ellenkező esetben válassza a **Scope** (Hatókör) parancsot, majd kattintson az **Add Reservations** (Fenntartások hozzáadása) gombra a többfunkciós készülékek fenntartott ügyfélként való beállításához. Az Add Reserved Clients (Fenntartott ügyfelek hozzáadása) ablakban minden többfunkciós készüléknél

- hajtsa végre az alábbi lépéseket a többfunkciós készülékek fenntartott készülékként való megadásához.
- a. Írja be a kiválasztott IP-címet.
 - b. Olvassa le a nyomtató MAC-címét vagy hardvercímét a konfigurációs oldalról, majd írja be ezt a címet a Unique Identifier (Egyedi azonosító) mezőbe.
 - c. Írja be az ügyfél nevét (bármilyen név elfogadható).
 - d. Adja hozzá a fenntartott ügyfelet az **Add** (Hozzáadás) gomb segítségével. Ha törölni szeretne egy fenntartott ügyfelet, válassza a DHCP-kezelő ablak **Scope** (Hatókör) elemét, majd válassza az **Active Leases** (Aktív címbérletek) elemet. Kattintson a törölni kívánt fenntartott ügyfélre az Active Leases (Aktív címbérletek) ablakban, majd kattintson a **Delete** (Törlés) gombra.
9. Kattintson a **Close** (Bezárás) gombra. Ezzel visszajut a DHCP-kezelő ablakhoz.
10. Ha nem tervezi használni a WINS szolgáltatást, hagyja ki ezt a lépést. Ellenkező esetben hajtsa végre az alábbi lépéseket a DHCP szerver konfigurálása közben:
- a. Válassza a DHCP-kezelő ablak DHCP-beállítások lehetőségét, majd válasszon az alábbiak közül:
 - Scope (Hatókör) — Ha a Name Services (Névszolgáltatások) funkciót csak a kiválasztott hatókörnél szeretné engedélyezni.
 - Global (Általános) — Ha a Name Services (Névszolgáltatások) funkciót minden hatókörnél szeretné engedélyezni.
 - b. A szervert adja hozzá az Active Options (Aktív opciók) listához. A DHCP Options (DHCP-opciók) ablakban az Unused Options (Nem használt opciók) listából válassza ki a **WINS/NBNS Servers (044)** lehetőséget. Kattintson az **Add** (Hozzáadás) gombra, majd kattintson az **OK** gombra. Ekkor egy figyelmeztetés jelenik meg, amely a csomóponttípus beállítására szólít fel. Ezt a 10d lépésben tegye meg.
 - c. Ekkor az alábbiak szerint meg kell adnia a WINS szerver IP-címét:
 - Válassza a **Value** (Érték), majd az **Edit Array** (Tömb szerkesztése) lehetőséget.
 - Az IP-címtáblázat szerkesztése ablak **Remove** (Eltávolítás) elemével törölje a korábban beállított fölösleges címeket. Ezután írja be a WINS szerver IP-címét, majd kattintson az **Add** (Hozzáadás) gombra.
 - Miután megjelent a cím az IP-címek listájában, kattintson az **OK** gombra. Ezzel visszajut a DHCP-beállítások ablakra. Ha az előbb megadott cím látható az IP-címek listáján (az ablak alján), ugorjon a 10d lépésre. Ellenkező esetben ismételje meg a 10c lépést.
 - d. A DHCP Options (DHCP-opciók) ablakban az **Unused Options** (Nem használt opciók) listából válassza a **WINS/NBT Node Type (046)** lehetőséget. A csomóponttípust az **Add** (Hozzáadás) gombra kattintva adhatja hozzá az **Active Options** (Aktív opciók) listához. A Byte (Bájt) mezőbe írja be a 0x4 értéket vegyes csomópontot beállítva, majd kattintson az **OK** gombra.
11. A **Close** (Bezárás) paranccsal lépjen ki a Programkezelőből.

Windows 2000 Server

A DHCP beállítása Windows 2000 Server operációs rendszer esetén

Windows 2000 Server esetén a DHCP-hatókör létrehozásához végezze el az alábbi lépéseket:

1. Indítsa el a Windows 2000 DHCP-kezelő segédprogramot. Kattintson a **Start** gombra, majd a **Beállítások** menüből válassza a **Vezérlőpult** lehetőséget. Nyissa meg a **Felügyeleti eszközök** ablakot, majd indítsa el a DHCP segédprogramot.
2. A DHCP ablakban a DHCP-fában keresse meg a Windows 2000 szervert. Ha a szerver nincs felsorolva a fában, válassza a **DHCP** lehetőséget, majd a szerver hozzáadásához kattintson a **Művelet** menüre.
3. Miután kiválasztotta a szervert a DHCP-fán, kattintson a **Művelet** menüre, és válassza az **Új hatókör** parancsot. Ennek hatására elindul az Add New Scope (Új hatókör hozzáadása) varázsló.
4. Kattintson az Add New Scope (Új hatókör hozzáadása) varázsló **Tovább** gombjára.
5. Adja meg a hatókör nevét és leírását, majd kattintson a **Tovább** gombra.
6. Adja meg a tartomány IP-címeinek tartományát (a kezdő IP-címet és a befejező IP-címet). Az alhálózati maszkot is adja meg. Ezután kattintson a **Tovább** gombra.



Megjegyzés Alhálózatok használata esetén az alhálózati maszk meghatározza, hogy az IP-cím mely része utal az alhálózatra, és melyik a többfunkciós készülékre mint ügyfélre.

7. Amennyiben szükséges, adja meg azokat az IP-címtartományokat, amelyeket ki kell hagynia a szervernek a megadott tartományból. Ezután kattintson a **Tovább** gombra.
8. Állítsa be a DHCP-ügyfelek IP-cím bérlési idejét. Kattintson a **Tovább** gombra. A HP azt ajánlja, hogy minden többfunkciós készülékhez fenntartott IP-címet társítson. Ezt a hatókör beállítása után végezheti el (lásd a 11. lépést).
9. Ha később szeretné megadni a hatókör DHCP-beállításait, válassza a **Nem** lehetőséget, majd kattintson a **Tovább** gombra. Ha most szeretné megadni a hatókör DHCP-beállításait, válassza az **Igen** lehetőséget, majd kattintson a **Tovább** gombra.
 - a. Ha kívánja, adja meg az ügyfelek által használandó útválasztó (más néven alapértelmezett átjáró) IP-címét. Ezután kattintson a **Tovább** gombra.
 - b. Ha szükséges, adja meg az ügyfelek tartománynevét és DNS szervereit. Kattintson a **Tovább** gombra.
 - c. Ha szükséges, adja meg az ügyfelek tartománynevét és DNS szervereit. Kattintson a **Tovább** gombra.
 - d. Ha most aktiválja a DHCP-beállításokat, válassza az **Igen** lehetőséget, majd kattintson a **Tovább** gombra.
10. Sikeresen beállította a szerveren a DHCP-hatókört. Zárja be a varázslót a **Befejezés** gombbal.
11. A többfunkciós készülék beállítása fenntartott IP-címmel a DHCP-hatókörön belül:
 - a. Nyissa meg a DHCP-fán az adott hatókör mappáját, majd válassza a **Fenntartások** elemet.
 - b. Kattintson a **Művelet** menü **Új fenntartás** parancsára.

- c. A mezőkbe írja be a megfelelő adatokat, beleértve a többfunkciós készülék fenntartott IP-címét.



Megjegyzés A többfunkciós készülék MAC-címét a hálózati konfigurációs oldalon találhatja meg.

- d. Válassza a Támogatott típusok csoport **Csak DHCP** lehetőségét, majd kattintson a **Hozzáadás** gombra.



Megjegyzés A Mindkettő vagy a BOOTP lehetőség kiválasztása csak BOOTP-protokoll szerinti konfigurációt fog eredményezni, mivel a többfunkciós készülék adott sorrendben indítja el a konfigurációs protokollok kérelmét.

- e. Adja meg a következő fenntartott ügyfél adatait, vagy kattintson a **Bezárás** gombra. A fenntartott ügyfelek megjelennek az adott hatókör Fenntartások mappájában.

12. Zárja be a DHCP-kezelő segédprogramot.

NetWare-alapú rendszerek

A NetWare 5.x szerverek biztosítják a DHCP-konfigurációs szolgáltatást a hálózati ügyfelek számára, beleértve a HP többfunkciós készüléket is. A DHCP-szolgáltatások NetWare szerveren való beállításához lásd a Novell dokumentációját és terméktámogatását.

A DHCP konfiguráció megszakítása



VIGYÁZAT A többfunkciós készülék IP-címének megváltoztatása megkívánhatja a többfunkciós készülék vagy a rendszer nyomtatási konfigurációjának frissítését az ügyfél vagy a szerver számítógépeken. Ha a többfunkciós készülék konfigurálását nem DHCP-n keresztül kívánja elvégezni, újra kell konfigurálnia a többfunkciós készüléket egy másik módszerrel. A TCP/IP-paramétereket kézzel is módosíthatja egy támogatott webböngészővel a beépített webszerver segítségével, illetve a kezelőpanel vagy a HP ToolboxFX használatával. Ha megváltoztatja a BOOTP-konfigurációt, a DHCP által konfigurált paraméterek felszabadulnak, és a TCP/IP-protokollt inicializálja a rendszer. Ha megváltoztatja a Kézi konfigurációt, a DHCP által konfigurált IP-cím felszabadul, és a rendszer a felhasználó által megadott IP-paramétereket használja. **Következésképpen, ha manuálisan adja meg az IP-címet, akkor kézzel kell beállítania a többi konfigurációs paramétert is, mint például az alhálózati maszkot és az alapértelmezett átjárót.**

A BOOTP használata

A BOOTP (Bootstrap Protocol) segítségével könnyedén és automatikusan konfigurálhatja a többfunkciós készüléket TCP/IP-hálózaton való használatra. Bekapcsoláskor a többfunkciós készülék BOOTP-kérélmeket küld a hálózatra. Helyesen beállított BOOTP-szerver esetén a szerver az alapvető hálózati konfigurációs adatokat tartalmazó üzenetet küld a többfunkciós készüléknek. A BOOTP-szerver válasza meghatározhatja azt a fájlt is, amely kibővített konfigurációs adatokat tartalmaz a nyomtatószervert számára. Ennek letöltéséhez a TFTP protokoll szükséges (ezt ez a többfunkciós készülék nem támogatja). Ezáltal az esetleg a BOOTP- vagy különálló TFTP-szerveren levő TFTP konfigurációs fájlt a többfunkciós készülék figyelmen kívül hagyja. A BOOTP-szerverek UNIX vagy Linux rendszerekre jellemzőek. A Windows NT/2000/XP és NetWare szerverek is képesek válaszolni BOOTP-kérélmekre. A Windows NT/2000/XP szervereket a Microsoft DHCP szolgáltatásokon keresztül lehet konfigurálni. A NetWare BOOTP-szerverek beállításához lásd a NetWare dokumentációját.



Megjegyzés Ha a többfunkciós készülék és a BOOTP-/DHCP-szerver különböző alhálózatokon található, akkor az IP-konfiguráció sikertelen lesz, kivéve, ha az útválasztó támogatja a „BOOTP Relay” funkciót (amely lehetővé teszi a BOOTP-kérélmek átvitelét alhálózatok között).

Miért célszerű a BOOTP-protokoll használata?

A következő előnyökkel jár, ha a BOOTP protokollal tölti le a nyomtató a konfigurációs adatokat:

- Kibővített lehetőségeket biztosít a többfunkciós készülék konfigurálásához. A többi módszerrel (például a többfunkciós készülék kezelőpaneljén keresztül) végzett konfiguráció kiválasztott paraméterekre korlátozódik.
- Könnyebben kezelhető a konfiguráció. Ugyanazon a helyen tárolhatók az egész hálózat hálózati konfigurációs paraméterei.
- Leegyszerűsíti a beállítást. A teljes hálózati konfiguráció automatikusan letölthető a többfunkciós készülék minden bekapcsolásakor.



Megjegyzés A BOOTP működése hasonló a DHCP működéséhez, de az IP-paraméterek nem változnak meg ki- és bekapcsoláskor. A DHCP esetében a konfigurációs paraméterek béreltek és idővel megváltozhatnak. A gyári alapbeállítás szerint a többfunkciós készülék bekapcsoláskor megkísérli automatikusan konfigurálni magát különböző dinamikus módszerek segítségével, amelyek közül az egyik a BOOTP.

BOOTP UNIX rendszeren

Ez a szakasz azt mutatja be, hogyan konfigurálhatja UNIX szervereken a nyomtatószervert BOOTP (Bootstrap Protocol) szolgáltatások használatával. A BOOTP használatával egy szerverről letölthetők a többfunkciós készülékre a hálózati konfigurációs adatok a hálózaton keresztül.

Hálózati információs szolgáltatást (NIS) használó rendszerek

Ha az adott rendszer használja a NIS szolgáltatást, előfordulhat, hogy újra kell építenie a NIS-térképet a BOOTP szolgáltatással, mielőtt végrehajtaná a BOOTP konfigurációs lépéseit. Erről a rendszer dokumentációjából tájékozódhat.

A BOOTP szerver konfigurációja

Ahhoz, hogy a többfunkciós készülék a hálózaton keresztül kaphassa meg konfigurációs adatait, a BOOTP-szervereket be kell állítani megfelelő konfigurációs fájlokkal. BOOTP esetén a többfunkciós készülék a konfigurációs adatokat a BOOTP-szerver /etc/bootptab fájljából olvassa ki. A többfunkciós készülék bekapcsoláskor szétküld egy BOOTP-kérelmet, amely tartalmazza a MAC-címét (hardvercím). A BOOTP-szerverdémon megkeresi a MAC-címnek megfelelő /etc/bootptab fájlt, és ha sikerül ilyen találnia, akkor a megfelelő konfigurációs adatokat BOOTP-válasz formájában elküldi a többfunkciós készülékre. Az /etc/bootptab fájlban található konfigurációs adatokat helyesen kell megadni. A BOOTP-válasz tartalmazhatja az esetleges bővített konfiguráció adatait tartalmazó konfigurációs fájl nevét is. A többfunkciós készülék nem veszi figyelembe ezt a fájlt.



Megjegyzés A HP azt ajánlja, hogy a BOOTP-szerver ugyanazon az alhálózaton legyen, mint az általa kiszolgált többfunkciós készülék.

Megjegyzés Előfordulhat ugyanis, hogy az útválasztók nem továbbítják a szórással BOOTP csomagokat, ha csak nincsenek ennek megfelelően konfigurálva.

A Bootptab fájl bejegyzései

Az alábbiakban egy, a hálózatra kötött többfunkciós készülék /etc/bootptab fájljának bejegyzései láthatók. A konfigurációs adatok címkéket tartalmaznak, amelyek a többfunkciós készülék különböző paramétereinek és beállításainak meghatározására szolgálnak.

A [9-5 táblázat A BOOTP/DHCP Boot fájlban használható címkék](#) táblázat felsorolja a támogatott bejegyzéseket és címkéket.

```
picasso:\
:ht=ether:\
:vm=rfc1048:\
:ha=0001E6123456:\
:ip=192.168.40.39:\
:sm=255.255.255.0:\
:gw=192.168.40.1:\
:lg=192.168.40.3:\
:T144="hpn/picasso.cfg":
```

9-5 táblázat A BOOTP/DHCP Boot fájlban használható címkék

Beállítás	Leírás
Csomópont neve	A periféria neve. Ez a név határozza meg egy adott periféria paraméterlistájának a belépési helyét. A csomópont nevének a bejegyzés első mezőjében kell lennie. (a fenti példában a csomópont neve „picasso”)
ht	A hardvertípus címke. A többfunkciós készülék esetében állítsa ezt ether értékre (Ethernet). Ennek a címkének meg kell előznie a ha címkét.
vm	A BOOTP jelentésformátumát azonosító címke (kötelező). Ezt a paramétert az rfc1048 értékre kell állítani.
ha	A hardvercím címke. A hardvercím (MAC-cím) a többfunkciós készülék alhálózati szintű vagy állomáscíme. Ez a többfunkciós készülék hálózati konfigurációs oldalán Hardvercím beállításként jelenik meg.
ip	Az IP-cím címke (kötelező). Ez a cím lesz a többfunkciós készülék IP-címe.
sm	Az alhálózati maszk címke. A többfunkciós készülék az alhálózati maszkot az IP-cím azon részének azonosítására használja, amely a hálózati/alhálózati számot, valamint az eszközök címét határozza meg.
gw	Az átjáró IP-címének címkéje. Ez a cím az alapértelmezett átjáró (útválasztó) IP-címét határozza meg, amelyet a többfunkciós készülék a többi alhálózattal való kommunikációra használ.
ds	DNS (tartománynév-rendszer) szerver IP-címének címkéje. Csak egy névszervert lehet beállítani.
lg	A syslog szerver IP-címének címkéje. Ez azt a szervert határozza meg, amelynek a többfunkciós készülék a rendszernapló bejegyzéseket küldi.
dn	A tartománynév címke. A többfunkciós készülék tartománynevét adja meg (például: „support.hp.com”). Ez a cím nem tartalmazza az eszköz nevét; ez nem azonos a teljesen minősített tartománynévvel (például: „printer1.support.hp.com”).
tr	A DHCP T1 időkorlátja, amely a DHCP-bérlet megújítási időtartamát adja meg, másodpercben.
tv	A DHCP T2 időkorlátja, amely a DHCP-bérlet újrakötődési (rebind) időtartamát adja meg, másodpercben.



Megjegyzés A mezők végét kettőspont (:) jelöli. Visszafelé perjel (\) utal rá, hogy egy bejegyzés a következő sorban is folytatódik. A sorokon belül nem lehetnek szóközök a karakterek között. A neveknek (például az állomásnévnek) betűvel kell kezdődniük, és csak betűt, számot, kötőjelet, illetve tartománynév esetében pontot tartalmazhatnak. Tilos az aláhúzás (_) karaktert használni. További tájékoztatás a rendszer dokumentációjában, illetve az online súgóban található.

Beállítás LPD-nyomtatáshoz

Bevezetés

A többfunkciós készülék tartalmaz egy LPD-szervert az LPD-nyomtatás használatához. Ez a fejezet bemutatja, hogyan konfigurálhatja a többfunkciós készüléket különféle olyan rendszerekkel történő használatra, amelyek támogatják az LPD-nyomtatást. A következőkhöz talál útmutatásokat:

- LPD UNIX rendszereken
 - BSD-alapú UNIX-rendszerek konfigurálása LPD használatához
 - Nyomtatási sorok konfigurálása a SAM segédprogram használatával (HP-UX rendszerek)
- LPD Windows NT/2000 rendszereken



Megjegyzés A felsorolásban nem szereplő rendszerek esetén lásd az operációs rendszer dokumentációját és az online súgót.

A Novell NetWare újabb verziói (NetWare 5.x legalább NDPS 2.1-vel) támogatják az LPD-nyomtatást. A beállítási utasításokat nézze meg a NetWare programmal kapott dokumentációban. Megnézheti a NetWare támogatási webhelyén a Technical Information Documentation lapjait is.

Az LPD bemutatása

A Line Printer Daemon (LPD) elnevezés a különböző TCP/IP-alapú rendszerekre telepített sornyomatási sorvezérlő szolgáltatásokkal kapcsolatos protokollokra és programokra utal.

A többfunkciós készülék támogatja az LPD-nyomatást többek között a következő széles körben használt rendszereken:

- Berkeley-alapú (BSD) UNIX rendszerek
- HP-UX
- Solaris
- IBM AIX
- Linux
- Windows NT/2000/XP

Az ebben a szakaszban található UNIX konfigurációs példák a BSD-alapú UNIX rendszerek szintaxisát tükrözik. Az Ön rendszerén a szintaxis ettől eltérhet. A helyes szintaxisért lapozza fel a rendszer dokumentációját.



Megjegyzés Az LPD-funkció az LPD bármely, az RFC 1179-ajánlásnak megfelelő gazdagépi megvalósítása mellett használható. A nyomtatásisor-vezérlők konfigurálási folyamata azonban különböző lehet. Ezen rendszerek konfigurálására vonatkozó tudnivalókért lapozza fel a rendszer dokumentációját.

Az LPD-programok és -protokollok a következőket foglalják magukban:

9-6 táblázat LPD-programok és -protokollok

Program neve	Program célja
lpr	Sorbaállítja a nyomtatási feladatokat.
lpq	Kijelzi a nyomtatási sorokat.
lprm	Eltávolít feladatokat a nyomtatási sorokból.
lpc	Vezérli a nyomtatási sorokat.
lpd	Beolvassa és kinyomtatja a fájlokat, ha a megadott többfunkciós készülék csatlakoztatva van a rendszerhez. Ha a megadott többfunkciós készülék másik rendszerhez van csatlakoztatva, ez a folyamat a távoli rendszeren lévő LPD-folyamathoz továbbítja a fájlokat, ahol a rendszer kinyomtatja azokat.

Követelmények az LPD beállításához

Az LPD-nyomatás használata előtt a többfunkciós készüléket megfelelően be kell állítani a hálózatnak, és érvényes IP-címet kell hozzárendelni. Ez az információ megtalálható a többfunkciós készülék hálózati konfigurációs oldalán. Ezenkívül még a következőkkel kell rendelkeznie:

- Az LPD-nyomatást támogató operációs rendszer.
- Rendszergazdai vagy „root” hozzáférés a rendszerhez.
- A nyomtatószerver LAN-hardvercíme (vagy állomáscíme). A cím megtalálható a többfunkciós készülék hálózati konfigurációs oldalán, formátuma a következő:

HARDVERCÍM: xxxxxxxxxxxx

ahol az x hexadecimális számjegy (például 0001E6123ABC).

Az LPD-beállítás áttekintése

A következő lépések szükségesek ahhoz, hogy a többfunkciós készüléket LPD-nyomatáshoz konfigurálja:

1. IP-paraméterek beállítása.
2. Nyomatási sorok beállítása.
3. Tesztfájl nyomtatása.

A következő szakaszokban megtalálja az egyes lépések részletes leírását.

1. lépés – Az IP-paraméterek beállítása

A TCP/IP-konfigurációs paraméterek (például az IP-cím, az alhálózati maszk és az alapértelmezett átjáró) többféleképpen is beállíthatók a többfunkciós készüléken. Az értékek beállíthatók kézzel, vagy a többfunkciós készülék minden egyes indításakor automatikusan letölthetők DHCP- vagy BOOTP-protokoll segítségével. További tudnivalók: [IP-paraméterek konfigurálása](#).

2. lépés – Nyomatási sorok beállítása

A rendszeren használt minden többfunkciós készülékhez vagy nyelvhez (PCL vagy PostScript) létre kell hoznia egy nyomatási sort. A többfunkciós készülék csak egyfajta sortípust támogat (raw). Emiatt nem számít, milyen sornevet ad meg, mert a többfunkciós készülék minden sort ugyanúgy kezel. A többfunkciós készülék azonosan kezeli az összes forrásból származó adatot, és nem kezeli utólag a sorban álló feladatokat (sorvégelek hozzáadása, bináris Postscript adatok címkézése, speciális PJI-sorozatok, felhasználó által definiált karakterláncok). A többfunkciós készülék támogatja a PostScript bináris adatfolyam automatikus felismerését, ezért nem kíván (vagy engedélyez) speciális sortípust ehhez a szolgáltatáshoz.

3. lépés – Tesztfájl nyomtatása

Nyomtasson ki egy tesztfájl az LPD-parancsokkal vagy az operációs rendszer által kínált más módon. Ha segítséget igényel, nézze meg a rendszerhez kapott információk anyagot.

LPD UNIX rendszereken

A nyomtatási sorok konfigurálása BSD-alapú rendszereken

Szerkessze úgy az /etc/printcap fájlt, hogy az tartalmazza a következő bejegyzéseket:

```
nyomtatónév|rövid_nyomtatónév:\
:lp=:\
:rm=csomópontnév:\
:rp=távoli_nyomtatónév_argumentuma:\ (ez bármelyik sor neve lehet)
:lf=/usr/spool/lpd/hibanapló_fájlneve:\
:sd=/usr/spool/lpd/nyomtató_neve:
```

ahol a `nyomtatónév` azonosítja a többfunkciós készüléket a felhasználónak, a `csomópontnév` azonosítja a többfunkciós készüléket a hálózaton, valamint a `távoli_nyomtatónév_argumentuma` a nyomtatási sor azonosítója.

A printcap parancsról további tudnivalókat a printcap man oldalon talál.

Példa: Printcap bejegyzés

```
lj1_raw|raw1:\
:lp=:\
:rm=laserjet1:\
:rp=raw:\
:lf=/usr/spool/lpd/lj1_raw.log:\
:sd=/usr/spool/lpd/lj1_raw:
```

Gondoskodjon arról, hogy a felhasználók minden többfunkciós készülék nevét ismerjék, mivel nyomtatáshoz meg kell a nevet adniuk a parancssorban.

Az alábbi bejegyzések megtételével hozza létre a sorvezérlési könyvtárat. A gyökérkönyvtárnál gépelje be:

```
mkdir /usr/spool/lpd
cd /usr/spool/lpd
mkdir nyomtatónév_1 nyomtatónév_2
chown daemon nyomtatónév_1 nyomtatónév_2
chgrp daemon nyomtatónév_1 nyomtatónév_2
chmod g+w nyomtatónév_1 nyomtatónév_2
```

ahol a `nyomtatónév_1` és `nyomtatónév_2` azon többfunkciós készülékekre vonatkoznak, amelyekhez a sorvezérlési könyvtárat létrehozuk. Több többfunkciós készülékhez is hozhat létre

nyomtatási sort. Az alábbi példa a sorvezérlési könyvtárak létrehozását mutatja a nyomtatáshoz használt többfunkciós készülékeknél.

Példa: Sorvezérlőkönyvtárak létrehozása

```
mkdir /usr/spool/lpd
cd /usr/spool/lpd
mkdir ljl_raw ljl_raw
chown daemon ljl_raw ljl_raw
chgrp daemon ljl_raw ljl_raw
chmod g+w ljl_raw ljl_raw
```

Nyomtatási sorok konfigurálása SAM használatával (HP-UX rendszerek)

Nyomtatási sorok konfigurálása SAM használatával (HP-UX rendszerek)

HP-UX rendszereken a SAM segédprogramot használhatja a távoli nyomtatási sorok konfigurálására.

Mielőtt elindítaná a SAM programot, válasszon IP-címet a többfunkciós készülék számára, és a HP-UX rendszer `/etc/hosts` fájljában hozza létre a megfelelő bejegyzést.

1. Indítsa el a SAM segédprogramot rendszergazdai jogosultsággal.
2. Válassza a **Main** (Általános) menü **Peripheral Devices** (Külső eszközök) parancsát.
3. Válassza a **Peripheral Devices** (Külső eszközök) menü **Printers/Plotters** (Nyomtatók/Plotterek) parancsát.
4. Válassza a **Printers/Plotters** (Nyomtatók/Plotterek) menü **Printers/Plotters** (Nyomtatók/Plotterek) parancsát.
5. Válassza az **Actions** (Műveletek) lista **Add a Remote Printer** (Távoli nyomtató hozzáadása) elemét, majd adja meg a többfunkciós készülék nevét.

Példák: saját_nyomtato vagy nyomtato1

6. Válasszon nevet a távoli rendszer számára.

Példa: `hplj1` (a többfunkciós készülék csomópontneve)

7. Válasszon nevet a távoli többfunkciós készüléknek, majd írja be a sor nevét. (A név bármi lehet, például `raw`.)
8. Keressen egy távoli többfunkciós készüléket egy BSD-rendszeren. Nyomja meg az `Y` billentyűt.
9. Kattintson az **OK** gombra a menü alján. Ha a konfigurálás sikeres volt, a program az alábbi üzenetet nyomtatja ki:

A nyomtató hozzáadása megtörtént és az készen áll nyomtatási kérelmek fogadására.

10. Kattintson az **OK** gombra, majd a kilépéshez válassza a **List** (Lista) menü **Exit** (Kilépés) menüpontját.
11. Válassza az **Exit SAM** (Kilépés a SAM-ból) lehetőséget.



Megjegyzés Alapértelmezés szerint az lpsched nem fut. Feltétlenül kapcsolja be az ütemezőt, amikor nyomtatási sorokat állít be.

Tesztfájl nyomtatása

Tesztfájl nyomtatása

Tesztfájl nyomtatásával ellenőrizze, hogy a többfunkciós készülék és a nyomtatószerver csatolása megfelelő-e.

1. A UNIX rendszer parancssorába gépelje be:

```
lpr -Pnyomtató_neve fájl_neve
```

ahol a `nyomtató_neve` a kijelölt többfunkciós készüléket és a `fájl_neve` a nyomtatandó fájl jelenti.

Példák (BSD-alapú rendszerekre):

PostScript-fájl: `lpr -Prawl psfile.ps`

HP-UX rendszerek esetén az `lp -d` parancsot gépelje az `lpr -P` parancs helyett.

2. A nyomtatási állapot kiíratásához gépelje be az alábbiakat a UNIX parancssorába:

```
lpq -Pnyomtató_neve
```

ahol a `nyomtató_neve` a kijelölt többfunkciós készülék neve.

Példák (BSD-alapú rendszerekre):

```
lpq -Prawl
```

HP-UX rendszerek esetén az `lpstat` parancsot gépelje az `lpq -P` parancs helyett a nyomtatási állapot kiíratásához.

Ezzel befejeződött a többfunkciós készülék konfigurálása az LPD használatára.

LPD Windows NT/2000 rendszereken

Ez a szakasz azt mutatja be, hogyan konfigurálhatók a Windows NT/2000-hálózatok a többfunkciós készülék LPD (sornyomtató démon) szolgáltatásainak használatára.

A folyamat két részből áll:

- A TCP/IP-szoftver telepítése (ha még nincs telepítve).
- A többfunkciós készülék konfigurálása hálózati LPD használatához.

A TCP/IP szoftver telepítése (Windows NT)

A TCP/IP szoftver telepítése (Windows NT)

Ez az eljárás lehetővé teszi annak ellenőrzését, hogy a TCP/IP-támogatás telepítve van-e a Windows NT rendszeren, és szükség esetén lehetővé teszi a szoftver telepítését.



Megjegyzés A TCP/IP egyes komponenseinek telepítéséhez szükség lehet a Windows rendszer eredeti telepítőfájljaira vagy CD-ire.

1. Annak ellenőrzéséhez, hogy a Microsoft TCP/IP nyomtatási protokoll és a TCP/IP-nyomtatástámogatás telepítve van-e a rendszeren:
 - Windows 2000 – Kattintson a **Start** gombra, majd a **Beállítások** menüben válassza a **Vezérlőpult** lehetőséget. Kattintson duplán a **Hálózati és telefonos kapcsolatok** mappára. Kattintson duplán a hálózathoz tartozó **Helyi kapcsolat** lehetőségre, majd kattintson a **Tulajdonságok** gombra.

Ha a TCP/IP-protokoll szerepel a kapcsolat által használt összetevők listáján és az ahhoz tartozó négyzet bejelölt, a szükséges szoftver már telepítve van. (Lásd: [Hálózati többfunkciós készülék konfigurálása Windows 2000 rendszereken](#).) Ha nem, folytassa a 2. lépéssel.
 - NT 4.0 – Kattintson a **Start** gombra, majd a **Beállítások** menüben válassza a **Vezérlőpult** lehetőséget. Ezután a **Hálózat** párbeszédpanel megjelenítéséhez kattintson duplán a Hálózat ikonra.

Ha a TCP/IP-protokoll szerepel a **Protokollok** lap listáján, és a Microsoft TCP/IP nyomtatás szerepel a **Szolgáltatások** lap listáján, akkor már telepítve van a szükséges szoftver. (Lásd: [Hálózati többfunkciós készülék konfigurálása Windows NT 4.0 rendszereken](#).) Ha nem, folytassa a 2. lépéssel.
2. Ha korábban nem telepítette a szoftvert:
 - Windows 2000 – A Helyi kapcsolat – tulajdonságok panelen kattintson a **Telepítés** gombra. A Hálózati összetevő típusa panelen jelölje ki a **Protokoll** lehetőséget, majd kattintson a **Hozzáadás** gombra a **TCP/IP protokoll** hozzáadásához.

Kövesse a képernyőn megjelenő utasításokat.
 - NT 4.0 – Kattintson a **Hozzáadás** gombra mindkét említett panellapon, és telepítse a **TCP/IP-protokollt** és a **Microsoft TCP/IP nyomtatás** szolgáltatást.

Kövesse a képernyőn megjelenő utasításokat.

Amikor arra utasítást kap, írja be a Windows NT eredeti telepítőfájljainak teljes elérési útvonalát (szüksége lehet a Windows NT Workstation vagy Server CD-jére).

3. Adja meg a TCP/IP konfigurációjának értékeit:

- Windows 2000 – A Helyi kapcsolat – tulajdonságok panel **Általános** lapján jelölje ki a **TCP/IP-protokoll** lehetőséget, majd kattintson a **Tulajdonságok** gombra.
- NT 4.0 – A rendszer automatikusan felszólítja a TCP/IP konfigurációs értékeinek megadására. Ha mégsem, válassza a **Protokollok** lapot a Hálózatok ablakban, és jelölje ki a **TCP/IP-protokoll** elemet. Kattintson a **Tulajdonságok** gombra.

Windows szerver konfigurálása esetén adja meg az IP-címet, az alapértelmezett átjáró címét és az alhálózati maszkot a megfelelő helyekre.

Ha ügyfelet konfigurál, kérdezze meg a hálózati rendszergazdát, engedélyeznie kell-e az automatikus TCP/IP-konfigurációt, vagy pedig statikus IP-címet, alapértelmezett átjárócímet és alhálózati maszkot kell-e beírnia a megfelelő mezőkbe.

4. Kattintson az **OK** gombra a kilépéshez.

5. Ha erre felszólítást kap, lépjen ki a Windows rendszerből, és indítsa újra a számítógépet a változtatások érvénybe léptetéséhez.

Hálózati többfunkciós készülék konfigurálása Windows 2000 rendszereken

Hálózati többfunkciós készülék konfigurálása Windows 2000 rendszereken

Az alábbi lépésekkel állítsa be a többfunkciós készüléket alapértelmezett nyomtatónak.

1. Ellenőrizze, telepítve vannak-e a Nyomatási szolgáltatások Unix rendszerhez – ez az LPR-port elérhetőségéhez szükséges:
 - a. Kattintson a **Start** gombra, majd a **Beállítások** menüben válassza a **Vezérlőpult** lehetőséget. Kattintson duplán a **Hálózati és telefonos kapcsolatok** mappára.
 - b. Kattintson a **Speciális** menüre, és válassza a **Választható hálózati összetevők** menüpontot.
 - c. Jelölje ki és engedélyezze az **Egyéb hálózati fájl- és nyomtatószolgáltatások** lehetőséget.
 - d. Kattintson a **Részletek** gombra, és ellenőrizze, engedélyezve van-e a **Nyomatási szolgáltatások UNIX rendszerhez** alösszetevő. Ha nincs, akkor engedélyezze.
 - e. Kattintson az **OK**, majd a **Tovább** gombra.
2. Nyissa meg a **Nyomatók** mappát (az asztalon kattintson a **Start** gombra, válassza a **Beállítások** menüpontot, majd a **Nyomatók** parancsot).
3. Kattintson duplán a **Nyomató hozzáadása** lehetőségre. A Nyomató hozzáadása varázsló üdvözlőablakában kattintson a **Tovább** gombra.
4. Válassza a **Helyi nyomtató** beállítást, és tiltsa le a Plug and Play automatikus felismerést és telepítést. Kattintson a **Tovább** gombra.
5. Válassza az **Új port létrehozása** beállítást, majd az **LPR-port** lehetőséget. Kattintson a **Tovább** gombra.
6. Az **LPR-kompatibilis nyomtató hozzáadása** ablakban:
 - a. Írja be a többfunkciós készülék DNS-nevét vagy IP-címét.
 - b. A többfunkciós készülék vagy a nyomtatón levő nyomtatási sor neveként írjon be kisbetűkkel egy tetszőleges nevet. (A sornévnek nincs hatása az eredményre.)
 - c. Ezután kattintson az **OK** gombra.
7. Válassza ki a gyártót és a többfunkciós készülék modelljét. (Ha szükséges, kattintson a **Saját lemez** gombra, majd a nyomtatóillesztő-program telepítéséhez kövesse a képernyőn megjelenő utasításokat.) Kattintson a **Tovább** gombra.
8. Ha erre felszólítást kap, válassza a jelenlegi illesztőprogram megőrzését. Kattintson a **Tovább** gombra.
9. Adja meg a többfunkciós készülék nevét, majd válassza ki, hogy ez a többfunkciós készülék lesz-e az alapértelmezett nyomtató. Kattintson a **Tovább** gombra.
10. Határozza meg, hogy elérhető legyen-e ez a többfunkciós készülék más számítógépek számára. Ha meg kívánja osztani a többfunkciós készüléket, írja be a nevét, ami majd azonosításul szolgál a többi felhasználó számára. Kattintson a **Tovább** gombra.
11. Ha kívánja, adja meg a többfunkciós készülék helyét és a kapcsolódó egyéb adatokat. Kattintson a **Tovább** gombra.

12. Döntse el, kíván-e tesztoldalt nyomtatni, majd kattintson a **Tovább** gombra.
13. A varázsló bezárásához kattintson a **Befejezés** gombra.

Hálózati többfunkciós készülék konfigurálása Windows NT 4.0 rendszereken

Hálózati többfunkciós készülék konfigurálása Windows NT 4.0 rendszereken

Windows NT 4.0 rendszer esetén a következő lépések végrehajtásával állítsa be alapértelmezett nyomtatóként a többfunkciós készüléket.

1. Kattintson a **Start** gombra, majd a **Beállítások** menüből válassza a **Nyomtatók** lehetőséget. Ezzel megnyitja a **Nyomtatók** ablakot.
2. Kattintson duplán a **Nyomtató hozzáadása** lehetőségre.
3. Válassza a **Sajátgép** lehetőséget, azután kattintson a **Tovább** gombra.
4. Kattintson a **Port hozzáadása** lehetőségre.
5. Válassza ki az **LPR-port** elemet, azután kattintson az **Új port** lehetőségre.
6. Az LPD-démont szolgáltató kiszolgáló neve vagy címe panelen írja be a többfunkciós készülék IP-címét vagy DNS-nevét.



Megjegyzés Az NT rendszerű ügyfelek megadhatják az LPD nyomtatásra konfigurált NT szerver IP-címét vagy nevét.

7. A szervert használó nyomtató vagy nyomtatási sor mezőbe írja be (kisbetűkkel) a nyomtatási sor kívánt nevét. Ezután kattintson az **OK** gombra.
8. Győződjön meg arról, hogy a kiválasztott port szerepel a rendelkezésre álló portok listáján a **Nyomtató hozzáadása** listán, majd kattintson a **Tovább** gombra.
9. Kövesse a további utasításokat a képernyőn a konfigurálás befejezéséhez.

A konfiguráció ellenőrzése

Nyomtasson egy fájlt bármely programból a Windows NT rendszer alatt. Ha a fájl nyomtatása megfelelő, a konfiguráció sikeres volt.

Ha a nyomtatási feladat nem fut le sikeresen, próbáljon meg közvetlenül DOS-ból nyomtatni az alábbi szintaxis használatával:

```
lpr -S<ip-cím> -P<sornév> fájlnev
```

ahol az *ip-cím* a nyomtatószerver IP-címe, a *sornév* a választott név (például „raw”), a *fájlnev* pedig a nyomtatni kívánt fájl neve. Ha a fájl nyomtatása megfelelő, a konfiguráció sikeres volt. Ha a fájl nyomtatása nem megy végbe, vagy hibásan megy végbe, akkor lásd: [Hálózati problémák](#).

Nyomtatás Windows-ügyfelekről

Ha az NT/2000 szerveren lévő LPD többfunkciós készülék meg van osztva, a Windows ügyfelek az NT/2000 szerveren lévő többfunkciós készülékhez a Windows Nyomtatók mappában található Nyomtató hozzáadása segédprogram felhasználásával kapcsolódhatnak hozzá.

LPD Windows XP rendszereken

Ez a szakasz azt mutatja be, hogyan konfigurálhatók a Windows XP-hálózatok a többfunkciós készülék LPD (sornyomtató démon) szolgáltatásainak használatára.

A folyamat két részből áll:

- Választható Windows hálózati összetevők felvétele
- A többfunkciós készülék konfigurálása hálózati LPD használatához

Választható Windows hálózati összetevők felvétele

Választható Windows hálózati összetevők felvétele

1. Kattintson a **Start** gombra.
2. Válassza a **Vezérlőpult** menüpontot.
3. Válassza a **Hálózati és internetes kapcsolatok** lehetőséget.
4. Kattintson a **Hálózati kapcsolatok** ikonra.
5. Válassza a felső menüsor **Speciális** elemét. Válassza a legördülő lista **Választható hálózati összetevők** elemét.
6. Válassza az **Egyéb hálózati fájl- és nyomtatószolgáltatások** beállítását, majd kattintson a **Tovább** gombra. (Ha a **Tovább** gombra való kattintás előtt a **Részletek** gombra kattint, az Egyéb fájl- és nyomtatószolgáltatások részeként láthatja a „Nyomtatási szolgáltatások UNIX rendszerhez” elemet is.) Megjelennek a betöltött fájlok.
7. Zárja be a Hálózati kapcsolatok ablakot. Ha ezt követően a **Nyomtató tulajdonságai** párbeszédpanel **Portok** panellapján a **Port hozzáadása** gombra kattint, az LPR-port is szerepel majd a felvehető portok között.

A többfunkciós készülék konfigurálása hálózati LPD használatához

Új LPD többfunkciós készülék hozzáadása

1. Nyissa meg a **Nyomtatók** mappát (az asztalon kattintson a **Start** gombra, majd válassza a **Nyomtatók és faxok** menüpontot).
2. Kattintson a **Nyomtató hozzáadása** lehetőségre. A Nyomtató hozzáadása varázsló üdvözlő ablakában kattintson a **Tovább** gombra.
3. Válassza a **Helyi nyomtató** beállítást, és tiltsa le a Plug and Play automatikus felismerést és telepítést. Kattintson a **Tovább** gombra.
4. Válassza az **Új port létrehozása** beállítást, majd válassza a legördülő lista **LPR-port** elemét. Kattintson a **Tovább** gombra.
5. Az LPR-kompatibilis nyomtató hozzáadása ablakban végezze el a következő beállításokat:
 - a. Adja meg a többfunkciós készülék IP-címét vagy nevét a tartománynévrendszerben (DNS).
 - b. Írja be kisbetűkkel a nyomtatási sor nevét. (Nem számít, milyen nevet választ.)
 - c. Kattintson az **OK** gombra.

6. Válassza ki a gyártót és a többfunkciós készülék modelljét. (Ha szükséges, kattintson a **Saját lemez** gombra, majd a nyomtatóillesztő-program telepítéséhez kövesse a képernyőn megjelenő utasításokat.) Kattintson a **Tovább** gombra.
7. Kattintson az **Igen** gombra, ha a program felajánlja a jelenlegi illesztőprogram megőrzését. Kattintson a **Tovább** gombra.
8. Adjon nevet a többfunkciós készüléknek, és ha szeretné, be is állíthatja azt alapértelmezett nyomtatóként. Kattintson a **Tovább** gombra.
9. Döntse el, hogy kívánja-e a többfunkciós készüléket a hálózathoz kapcsolódó más számítógépekkel is megosztani (például akkor, ha az adott számítógép egy nyomtatószerver). Ha meg kívánja osztani a többfunkciós készüléket, írja be a nevét, ami majd azonosításul szolgál a többi felhasználó számára. Kattintson a **Tovább** gombra.
10. Ha kívánja, adja meg a többfunkciós készülék helyét és a kapcsolódó egyéb adatokat. Kattintson a **Tovább** gombra.
11. Tesztoldal nyomtatásához kattintson az **Igen** gombra, majd kattintson a **Tovább** gombra.
12. A varázsló bezárásához kattintson a **Befejezés** gombra.

LPR-port létrehozása telepített többfunkciós készülékhez

1. Válassza a **Start** menü **Nyomtatók és faxok** menüpontját.
2. Az egér jobb oldali gombjával kattintson a **Nyomtató** ikonra, majd válassza a helyi menü **Tulajdonságok** parancsát.
3. Lépjen a **Portok** panellapra, és kattintson a **Port hozzáadása** gombra.
4. A Nyomtatóportok párbeszédpanelen válassza ki az **LPR-port** lehetőséget, majd kattintson az **Új port** gombra.
5. **Az LPD-t szolgáltató kiszolgáló neve vagy címe** mezőbe írja be a többfunkciós készülék IP-címét vagy DNS-nevét.
6. A szervert használó többfunkciós készülék vagy nyomtatási sor párbeszédpanelen kisbetűvel írja be a többfunkciós készülék nyomtatási sorának nevét (például `raw`, `tetszoleges` stb.).
7. Kattintson az **OK** gombra.
8. Kattintson a **Bezárás** gombra, majd a Tulajdonságok párbeszédpanel bezárásához kattintson az **OK** gombra.

TCP/IP

Bevezetés

Ez a fejezet a TCP/IP-protokoll megismerését és használatának alapszintű elsajátítását segíti.

Az emberi kommunikációhoz szükséges nyelvekhez hasonlóan a számítógépek és más eszközök hálózati kommunikációját biztosítja a TCP/IP (Transmission Control Protocol/Internet Protocol) nevű protokollcsomag.

A TCP/IP nagyon gyorsan a legelterjedtebb protokollgyűjteménnyé vált. Ez elsősorban annak köszönhető, hogy az Internet is a TCP/IP-protokollon alapszik. Ha a helyi hálózatot internetkapcsolatra alkalmassá kívánja tenni, ez TCP/IP-protokollon keresztül valósítható meg.

IP (Internet Protocol)

A hálózaton keresztül küldött adatok kis csomagokra lebontva továbbítódnak. Az egyes csomagok küldése egymástól függetlenül történik. Minden csomag tartalmazza a szükséges IP-információt, például a küldő és a címzett IP-címét. Az IP-csomagok továbbításához a hálózatokat egymással összekötő más eszközök, például útválasztók és átjárók is igénybe vehetők.

Az IP-alapú kommunikáció nem feltételez állandó kapcsolatot. Az elküldött IP-csomagok esetében nem szavatolható, hogy azok eljutnak és a megfelelő sorrendben jutnak el a célba. Magasabb szintű protokollok és alkalmazások gondoskodnak a csomagok küldésének felügyeletéről, a lehető leghatékonyabbá téve az IP-alapú kommunikációt.

A hálózati adatcserét bonyolító minden egyes eszköznek és csomópontnak IP-címre van szüksége.

TCP (Transmission Control Protocol)

A TCP-protokoll felelős az adatok csomagokra bontásáért a küldő oldalon, és a csomagok újbóli összerakásáért a fogadó oldalon, megvalósítva a hálózati csomópontok között egy kapcsolatközpontú, megbízható és garantált átviteli szolgáltatást. A célba érkezett adatcsomagok esetében a TCP egy ellenőrző összeg kiszámításával megvizsgálja, hogy nem sérültek-e az adatok. Ha az átvitel során az adatcsomag megsérült, a TCP elveti a csomagot, és kéri a feladótól annak újraküldését.

UDP (User Datagram Protocol)

Az UDP a TCP-protokollhoz hasonló szolgáltatásokat nyújt. A különbség a felhasználók számára az, hogy az UDP nem igazolja vissza a fogadott adatokat, és kiegészítő megbízhatósági tényezők, valamint célbajuttatási garancia nélküli kérelem/válasz tranzakciókat is támogat. Az UDP-protokoll többnyire olyankor használatos, amikor a visszaigazolás és a nagy megbízhatóság nem elengedhetetlen, például az eszközök hálózati felismerését szolgáló adatközléseknél.

IP-cím

Az IP-alapú hálózatokon minden egyes munkaállomásnak vagy csomópontnak egyedi IP-címmel kell rendelkeznie (ha egy eszköz több használatban lévő hálózati csatlakozóval is rendelkezik, mindegyikhez külön egyedi IP-cím szükséges). Az IP-címek egy olyan szoftveres címzési megoldás részei, amely alkalmas egy adott hálózat, illetve egy adott hálózat valamennyi gazdagépének egyedi azonosítására. Az IP-címek két részből állnak: a hálózati részből és az eszköz részéből. A többfunkciós készülék minden egyes indításakor lehetőség van egy dinamikus IP-címet kérni a szervertől, például a DHCP vagy a BOOTP protokoll segítségével.



Megjegyzés Az IP-címek hozzárendelése a rendszergazda feladatkörébe tartozik, célszerű vele egyeztetni. Ha a hálózaton már kiosztott IP-címet adna meg az eszköz címeiként, ezzel korlátozná az adott címet használó eszköz vagy a teljes hálózati kommunikáció működését.

IP-cím: hálózatazonosító

A hálózatok címeit az InterNIC nevű szervezet (székhelye a virginiai Norfolkban található) felügyeli. Az InterNIC az amerikai Országos Tudományos Alapítvány megbízásából felügyeli az internetes címeket és tartományokat. A kiosztást követően a hálózati címeket megkapó szervezetek felelősek a továbbiakban azért, hogy az ő hálózatuk címtartományán belüli eszközök megfelelően legyenek számozva (címmel ellátva). Az IP-címek hálózati részéről az [IP-címek felépítése és osztályai](#) és az [Alhálózatok](#) című alfejezetek tartalmazznak bővebb tájékoztatást.

IP-cím: gazdaazonosító

Az eszközök címei azonosítják az IP-hálózatba kötött hálózati csatlakozókat (és ezeken keresztül az eszközöket is). Minden gép általában csak egy hálózati illesztőfelülettel, így csak egy IP-címmel rendelkezik. Mivel egyidejűleg csak egy eszközhöz tartozhat valamely IP-cím, a rendszergazda általában címtáblák vezetésével felügyeli a címek megfelelő kiosztását a hálózaton.

IP-címek felépítése és osztályai

Az IP-címek 32 bitnyi adatot tárolnak négy szakaszban; minden egyes szakasz 1 bájttnak, és így az egész cím 4 bájttnak felel meg:

xxx . xxx . xxx . xxx

A hálózati kommunikáció útválasztásának megkönnyítése érdekében a hálózatokat három osztályra tagolták, így az útválasztás már az IP-cím első bájtjának értelmezésével megkezdhető. Az InterNIC A, B és C osztályú IP-címeket oszt ki. A hálózati osztályok közötti különbség abban nyilvánul meg, hogy az IP-cím négy szakasza közül a második és a harmadik milyen szintet ír le, amint azt alább láthatja:

9-7 táblázat Az IP-címek különböző osztályainak formátuma

Osztály	Cím első bájtja xxx	Cím második bájtja xxx	Cím harmadik bájtja xxx	Cím negyedik bájtja xxx
A	Hálózat.	Eszköz.	Eszköz.	Eszköz.
B	Hálózat.	Hálózat.	Eszköz.	Eszköz.
C	Hálózat.	Hálózat.	Hálózat.	Eszköz.

Amint azt az [9-8 táblázat Hálózati osztályok jellemzői](#) is mutatja, a hálózati osztályok az első bájtól kiolvasható azonosító, a címzési tartomány, az elérhető egységek száma és a maximálisan megcímezhető eszközök (számítógépek, útválasztók stb.) száma szerint is eltérnek.

9-8 táblázat Hálózati osztályok jellemzői

Osztály	Hálózati osztályok jellemzői	Címtartomány	Hálózatok maximális száma az osztályban	Eszközök maximális száma a hálózatban
A	0	0.0.0.0 – 127.255.255.255	126.	16 milliónál több
B	10.	128.0.0.0 – 191.255.255.255	16,382.	65,534.
C	110.	192.0.0.0 — 223.255.255.255	2 milliónál több	254.

IP-paraméterek konfigurálása

A TCP/IP-konfigurációs paraméterek (például az IP-cím, az alhálózati maszk és az alapértelmezett átjáró) többféleképpen is beállíthatók a többfunkciós készüléken. Az értékek beállíthatók kézzel (például Telnet-parancsok, a beépített webszerver, az „arp” és „ping” parancsok vagy a HP kezelőszoftver segítségével), vagy a többfunkciós készülék minden egyes indításakor automatikusan letölthetők DHCP vagy BOOTP protokoll segítségével.

Ha bekapcsoláskor a többfunkciós készülék nem tud egy érvényes IP-címet lekérni a hálózatról, automatikusan az alapértelmezett IP-címet rendeli magához. Az alapértelmezett IP-cím függ a többfunkciós készülékhez csatlakoztatott hálózat típusától. Kis magánhálózatokon az eszköz alhálózati szintű egyedi IP-címet választ a 169.254.1.0 – 169.254.254.255 tartományban, amely érvényes lesz. Nagyméretű vagy vállalati hálózaton a hálózati konfiguráció végrehajtásáig az eszköz a 192.0.0.192 ideiglenes címet választja. A többfunkciós készüléken beállított IP-címet a többfunkciós készülék Konfigurációs oldalán tekintheti meg.

DHCP (Dynamic Host Configuration Protocol)

DHCP lehetővé teszi, hogy az eszközök egy csoportja használja a DHCP-szerver által kezelt IP-címtartományt. A készülék vagy a gazda kérelmet küld a szervernek, és ha van rendelkezésre álló IP-cím, a szerver kijelöli azt az eszköz számára.

BOOTP

A BOOTP (Bootstrap Protocol) segítségével egy hálózati szerverről letölthetők a konfigurációs paraméterek és az eszközadatok. A BOOTP az átvitelhez az UDP-protokollt használja. Ahhoz, hogy az eszköz indításakor betöltődjenek a memóriába a konfigurációs paraméterek, az eszköznek BOOTP-protokollon keresztül ügyfélként kell a szerverhez kapcsolódnia.

A többfunkciós készülék konfigurálásához az ügyfél elküld egy kérést a szerver felé, amelyben legalább a fizikai címnek szerepelnie kell (a többfunkciós készülék hardvercíme). A szerver a válaszként küldött adatsomagban elküldi a többfunkciós készülék konfigurációjához szükséges adatokat.

Alhálózatok

Ha egy szervezet megkapja egy adott hálózati osztály valamelyik IP-hálózati címét, a tartományban egynél több hálózat számára is kioszthat címeket. A hálózati rendszergazda alhálózatokra oszthatja fel a helyi hálózatot. Az alhálózatokra történő felosztás növelheti a teljesítményt, és a rendelkezésre álló hálózati címek maximális kihasználásában is segít.

Alhálózati maszk

Az alhálózati maszk az alhálózatokra tagolt IP-hálózatok felosztásának egy fontos eleme. Egy adott hálózati osztályon belül az IP-címnek az a része, amely egy hálózati csomópont azonosítására szolgálna, egy teljes alhálózat azonosítására lesz felhasználva. Minden IP-címre alhálózati maszkot alkalmaznak, amely megadja az alhálózat, valamint a csomópont azonosítására használt részt. Példaként lásd: [9-9 táblázat Példa: A osztályú hálózatra alkalmazott 255.255.0.0 alhálózati maszk.](#)

9-9 táblázat Példa: A osztályú hálózatra alkalmazott 255.255.0.0 alhálózati maszk

A osztályú hálózati cím	15-ös hálózat	xxx	xxx	xxx
Subnet Mask	255	255	0	0
IP-címmezők alhálózati maszk használata esetén	Hálózat	Alhálózat	Eszköz	Eszköz
Példa a 1-es alhálózaton található csomópont címére	15	1	25	7
Példa a 254-es alhálózaton található csomópont címére	15	254	64	2

Amint azt a [9-9 táblázat Példa: A osztályú hálózatra alkalmazott 255.255.0.0 alhálózati maszk](#) is mutatja, a „15” számmal jelölt A osztályú IP-címet az ABC vállalat kapta. Hogy az ABC vállalat számára kiosztott címtartományban több hálózat is szerepelhessen, alkalmazzuk a 255.255.0.0 alhálózati maszkot. Ez az alhálózati maszk azt jelenti, hogy az IP-cím második bájta által azonosított területen akár 254 különböző alhálózat is elhelyezkedhet. Ez a megoldás biztosítja azt, hogy a saját alhálózatán belül minden eszköz egyedileg azonosítható legyen, az ABC vállalat számára kijelölt címtartomány túllépése nélkül.

Átjárók

A különböző hálózatok összekapcsolása átjárók (útválasztók) segítségével történik. Az átjárók olyan berendezések, amelyek a különböző kommunikációs protokollokat, adatformátumokat, struktúrákat, nyelveket vagy kiépítéseket használó rendszerek közötti kapcsolat megvalósítását teszik lehetővé. Az átjárók az adatcsomagokat átalakítják a fogadó rendszer számára olvasható formátumba. Az alhálózatokra tagolt hálózatokon az alhálózatok közötti kapcsolat megvalósításához is átjárók szükségesek.

Alapértelmezett átjáró

A hálózatok közötti adatforgalom az alapértelmezett átjáróként kijelölt útvásztón vagy átjárón keresztül történik, ha ettől eltérő beállítást nem ad meg. Az alapértelmezett átjáró azonosítására annak IP-címe szolgál.

Ha több átjáró vagy útvásztó is rendelkezésre áll, általában az első vagy a legközelebbi átjáró vagy útvásztó az alapértelmezett. Ha nincs beállítva átjáró vagy útvásztó, az alapértelmezett átjáró értéke általában a hálózati csomópont (például a munkaállomás vagy a többfunkciós készülék) IP-címét veszi fel.

10 Külső tűzőgép (csak HP LaserJet 3392 többfunkciós készülék esetén)

- [A külső tűzőgép ismertetése](#)
- [Kapcsok betöltése](#)
- [A külső tűzőgép használata](#)
- [A tűzőgép-elakadások megszüntetése](#)

A külső tűzőgép ismertetése

A külső tűzőgép a HP LaserJet 3392 többfunkciós készülék jobb elülső oldalán található. Helyezzen be legfeljebb 20 papírlapot (80 g/m²) a tűzőgép nyílásába. Ekkor a tűzőszerkezet kiold, és egy kapoccsal összetűzi a behelyezett papírköteget.



Megjegyzés A külső tűzőgép a kezelőpaneltől és a többfunkciós készülék szoftverétől függetlenül működik, nem tűzi össze automatikusan a nyomtatási feladatok során kinyomtatott lapokat. A tűzőgépet nem kell beállítani, és nem küld hibaüzeneteket vagy állapotüzeneteket.



10-1 ábra A külső tűzőgép elhelyezkedése

Kapcsok betöltése

Egy tűzőkazetta 1500 nyers kapcsot tartalmaz. A kapcsok többfunkciós készülékbe való betöltéséhez helyezzen be egy tűzőkazettát.

A kapcsok betöltéséhez

1. Nyissa ki a tűzőgép ajtaját.

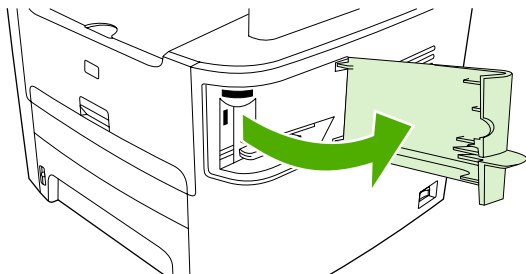

Megjegyzés A tűzőgép ajtajának kinyitásával letiltja a tűzőgépet.

2. A tűzőkazetta cseréjéhez (például, ha a tűzőkazettából kifogytak a kapcsok) vegye ki a tűzőkazettát a többfunkciós készülékből.

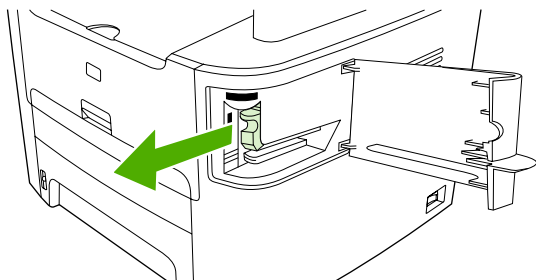

3. Helyezzen be egy 1500 kapcsot tartalmazó tűzőkazettát a tűzőgép ajtaja mögött található nyílásba.

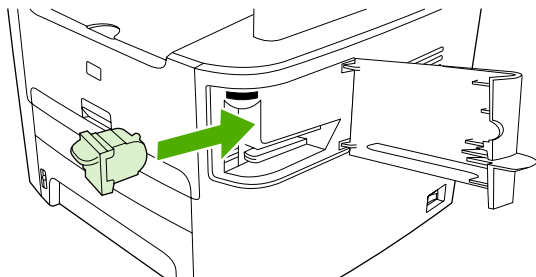

4. Zárja be a tűzőgép aajtáját.

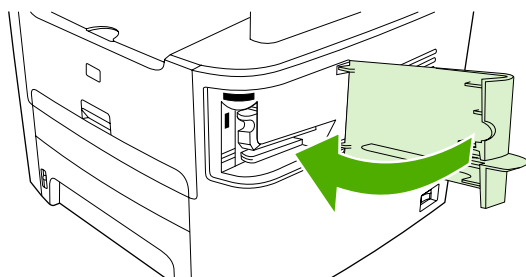

A külső tűzőgép használata

A tűzőszerkezet kioldásához helyezze be a papírt a külső tűzőgépbe.

Papír összetűzése a külső tűzőgép használatával

1. Helyezzen be legfeljebb 20 papírlapot (80 g/m²) a tűzőgép ajtajának nyílásába. Ha a papír nehezebb, mint 80 g/m², helyezzen be kevesebb lapot.



VIGYÁZAT A külső tűzőgépet ne használja műanyag, karton vagy fa összetűzésére. A külső tűzőgép megsérülhet, ha megpróbál ilyen anyagokat összetűzni.

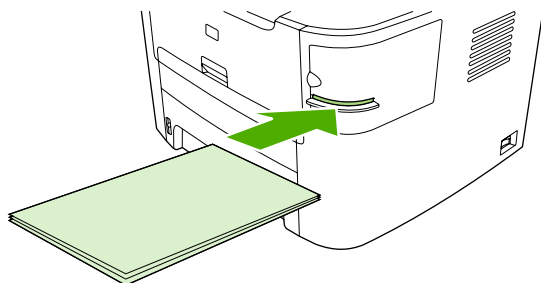

Megjegyzés A javasolt befogadóképesség túllépése elakadáshoz vagy károsodáshoz vezethet.

2. Várja meg, amíg a tűzőgép összetűzi a lapokat. A tűzőszerkezet akkor lép működésbe, ha a papírlapokat teljesen betolta a tűzőgép nyílásába.

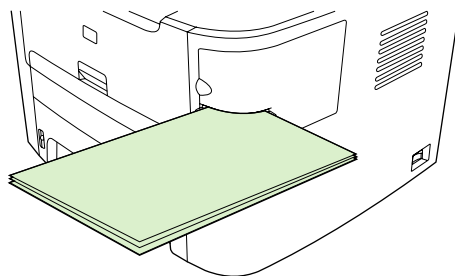

3. Vegye ki az összetűzött lapokat a nyílásból.

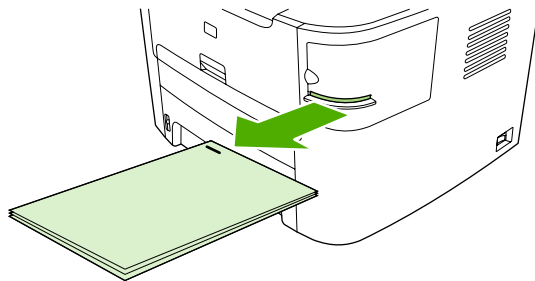

Megjegyzés Ha az összetűzés után nem tudja kivenni a papírlapokat, nyissa ki óvatosan a tűzőgép ajtaját, és a dokumentumot húzza ki.

A tűzőgép-elakadások megszüntetése

A tűzőgép-elakadások kockázatának csökkentése érdekében ügyeljen arra, hogy egyszerre legfeljebb csak 20 papírlapot (80 g/m²) tűzzön össze.

Tűzőgép-elakadás megszüntetése a külső tűzőgépnél

1. Kapcsolja ki a HP LaserJet 3392 többfunkciós készüléket, majd nyissa ki a tűzőgép ajtaját.

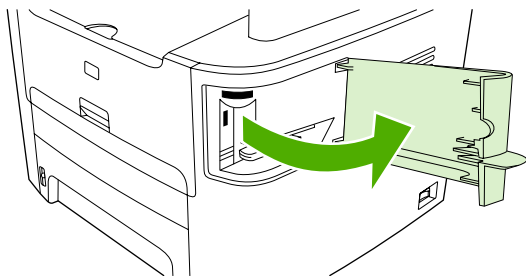

Megjegyzés A tűzőgép ajtajának kinyitásával letiltja a tűzőgépet.

2. Vegye ki a tűzőkazettát a többfunkciós készülékből.

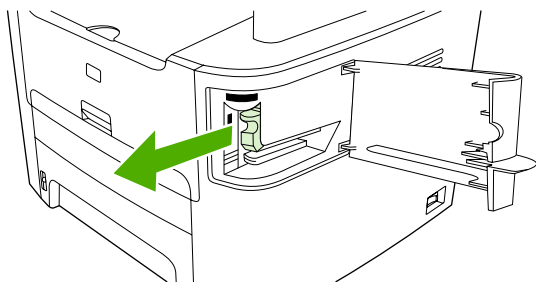

3. Távolítsa el a kiesett kapcsokat a tűzőgépből és a tűzőkazettából.

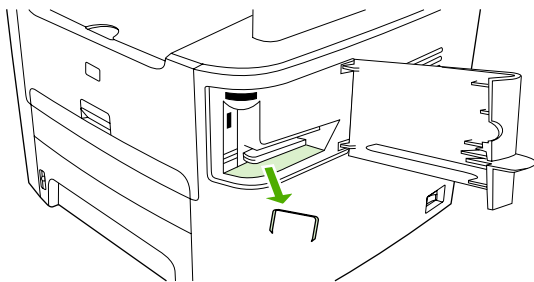

4. Helyezze vissza a tűzőkazettát.

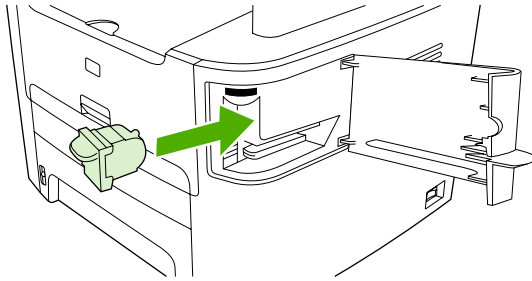

5. Zárja be a tűzőgép ajtáját, és kapcsolja be a HP LaserJet 3390/3392 többfunkciós készüléket.

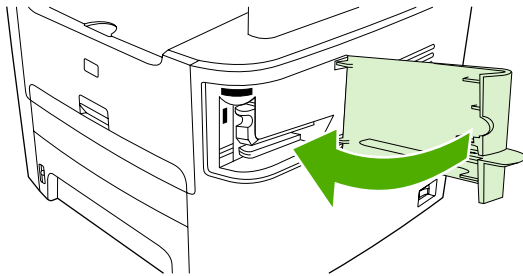

6. Helyezzen be egy papírlapot a külső tűzőgép működésének ellenőrzéséhez. Szükség esetén ismételje meg az 1–6. lépéseket.

11 Hogyan lehet?

- [Nyomtatás: Hogyan lehet?](#)
- [Fax: Hogyan lehet?](#)
- [Másolás: Hogyan lehet?](#)
- [Lapolvasás: Hogyan lehet?](#)
- [Hálózat: Hogyan lehet?](#)
- [Egyéb: Hogyan lehet?](#)

Nyomtatás: Hogyan lehet?

Ez a rész a nyomtatási kérdésekre kínál választ.

A többfunkciós készülék nyomtatási beállításainak (például a mennyiség vagy a nyomtatási minőség) módosítása a HP ToolboxFX segítségével.

A HP ToolboxFX alapértelmezett nyomtatási beállításainak módosításához végezze el az alábbi lépéseket.



Megjegyzés A HP ToolboxFX segítségével módosított nyomtatási beállítások az összes későbbi nyomtatási feladatra érvényesek lesznek.

1. Nyissa meg a HP ToolboxFX szoftvert, és kattintson az **Eszközbeállítások** gombra.
2. Kattintson a **Rendszerbeállítások** fülre.
3. A **Rendszerbeállítások** lapon a következő lapokon található beállításokat módosíthatja. Mindegyik lapon részletes ismertetést tartalmazó sűgő található.
 - **Eszközinformáció**
 - **Papírkezelés**
 - **Nyomtatási minőség**
 - **Nyomtatási sűrűség**
 - **Nyomtatási módok**
 - **Rendszerbeállítás**
 - **Dátum/időpont**
 - **Szerviz**
 - **Eszköz lekérdezése**
 - **Mentés/Visszaállítás**
4. A végrehajtott módosítások mentéséhez kattintson az **Alkalmaz** gombra.



Megjegyzés Amennyiben hasonló beállítások vannak a készülék nyomtatóillesztő-programjában, akkor azok prioritást élveznek a HP ToolboxFX segítségével beállított értékekkel szemben.

Kétoldalas nyomtatás

Kétoldalas nyomtatást automatikus átfordítással a HP LaserJet 3390/3392 többfunkciós készülék automatikus duplex-egységének segítségével végezhet. A HP LaserJet 3050/3052/3055/3390/3392 többfunkciós készülék esetében a kétoldalas nyomtatás kézi átfordítással is lehetséges. Kézi kétoldalas nyomtatáshoz nyomtasson a lap mindkét oldalára úgy, hogy töltsen be a lapot kétszer a többfunkciós készülékbe.



Megjegyzés A nyomtatóillesztő-programban a **Nyomtatás mindkét oldalra (kézi)** beállítás csak akkor választható, ha a duplex-egység nem elérhető, vagy ha az adott nyomtatási hordozó esetében nem használható a duplex-egység.

Automatikus nyomtatás mindkét oldalra (HP LaserJet 3390/3392 többfunkciós készülék)

1. Helyezzen a nyomtatási feladathoz elegendő papírt a tálcák egyikébe. Speciális, például fejléces papírt a következőképpen tölthet be:
 - Az 1. tálcába nyomtatandó oldalával felfelé, a lap aljával előre töltsen be a fejléces papírt.
 - A többi tálcába a nyomtatandó oldalával lefelé és a lap felső szélével a tálca hátsó része felé helyezheti be a fejléces lapokat.



VIGYÁZAT Ne használjon 105 g/m²-nél nehezebb papírt. Ez elakadáshoz vezethet a többfunkciós készülékben.

2. Nyissa meg a nyomtatóillesztő-programot (lásd: [A nyomtatóillesztő-programok elérése](#)).
3. Windows rendszerben a **Kivitelezés** lapon válassza a **Nyomtatás mindkét oldalra** beállítást.
4. Kattintson az **OK** gombra. Ezzel a készülék készen áll, hogy a papírlap mindkét oldalára nyomtasson.

Kézi nyomtatás mindkét oldalra (HP LaserJet 3050/3052/3055 többfunkciós készülék)



Megjegyzés A nyomtatóillesztő-program ábrákkal illusztrált útmutatást biztosít a kézi kétoldalas nyomtatáshoz.

1. A szoftveralkalmazásban nyissa meg a többfunkciós készülék tulajdonságainak (illesztőprogram) párbeszédpaneljét.
2. A **Kivitelezés** lapon válassza a **Nyomtatás mindkét oldalra** lehetőséget.



Megjegyzés Ha a **Nyomtatás mindkét oldalra** beállítás szürkítve jelenik meg, vagy nem érhető el, nyissa meg a többfunkciós készülék tulajdonságainak (illesztőprogram) párbeszédpaneljét. Az **Eszközbeállítások** lapon vagy a **Beállítás** lapon válassza a **Kézi kétoldalas nyomtatás engedélyezése** lehetőséget, majd kattintson az **OK** gombra. Ismételje meg a 1. és a 2. lépést.

3. Nyomtassa ki a dokumentumot.

4. Az első oldal elkészülését követően az adagolótálcában maradt hordozókat vegye ki és tegye félre, amíg a kézi kétoldalas nyomtatás be nem fejeződik.

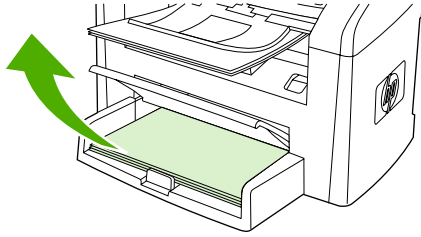

HP LaserJet 3050

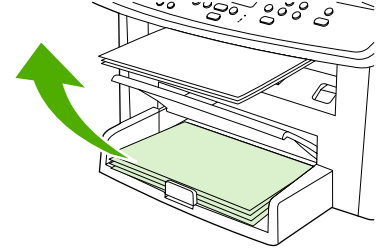

HP LaserJet 3052/3055

5. Az elkészült oldalakat nyomtatott felükkel lefelé gyűjtse össze, és igazítsa össze ki a hordozóköteget.

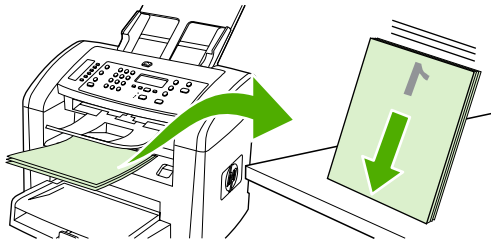

HP LaserJet 3050

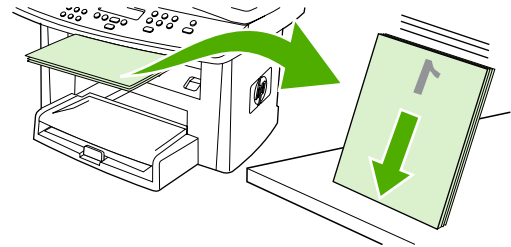

HP LaserJet 3052/3055

6. A hordozóköteget helyezze ismét az adagolótálcára. Az első oldallal lefelé, a felső széllel a készülék belseje felé helyezze el a köteget.

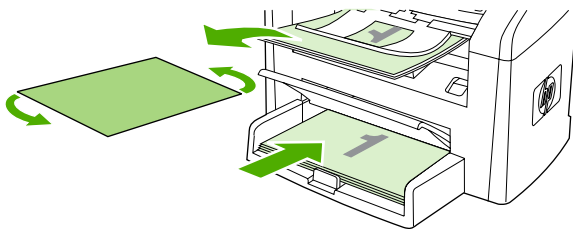

HP LaserJet 3050

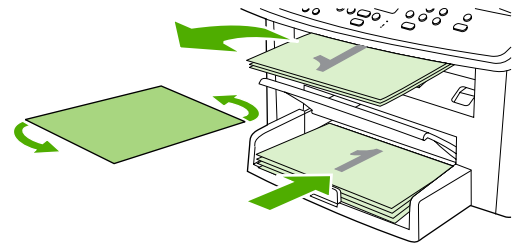

HP LaserJet 3052/3055

7. A számítógép képernyőjén kattintson az **OK** gombra, majd várja meg a második oldal nyomtatását.

Kézi nyomtatás mindkét oldalra (HP LaserJet 3390/3392 többfunkciós készülék)

1. Helyezzen a nyomtatási feladathoz elegendő papírt a tálcák egyikébe. Speciális, például fejléces papírt a következőképpen tölthet be:
 - Az 1. tálcába nyomtatandó oldalával felfelé, a lap aljával előre töltsé be a fejléces papírt.
 - A többi tálcába a nyomtatandó oldalával lefelé és a lap felső szélével a tálca hátsó része felé helyezheti be a fejléces lapokat.



VIGYÁZAT Ne helyezzen be 105 g/m² súlyúnál nehezebb papírt. A túl vastag papír elakadást okozhat.

2. Nyissa meg a nyomtatóillesztő-programot (lásd: [A nyomtatóillesztő-programok elérése](#)).
3. A **Kivitelezés** lapon válassza a **Nyomtatás mindkét oldalra (kézi átfordítással)** beállítást.
4. Kattintson az **OK** gombra.
5. Küldje el a nyomtatási feladatot a készülékre.
6. Menjen a többfunkciós készülékhez. Távolítsa el az üres lapokat az 1. tálcából. *Helyezze be az előbb nyomtatott lapokat a kezelőpanelen megadott tálcába.* Töltsé be a papírt a nyomtatott oldallal felfelé, az alsó széllel a többfunkciós készülék belseje felé. Kövesse a nyomtatott lapok második oldalának visszatöltése előtt a képernyőn megjelenő utasításokat.
7. Előfordulhat, hogy a vezérlőpult kijelzőjén üzenet jelenik meg, amely arra kéri, hogy a folytatáshoz nyomjon meg egy gombot.

Kétoldalas nyomtatás (Macintosh)

Kétoldalas nyomtatást automatikus átfordítással a HP LaserJet 3390/3392 többfunkciós készülék automatikus duplex-egységének segítségével végezhet. A HP LaserJet 3050/3052/3055/3390/3392 többfunkciós készülék esetében a kétoldalas nyomtatás kézi átfordítással is lehetséges. Kézi kétoldalas nyomtatáshoz nyomtasson a lap mindkét oldalára úgy, hogy töltsen be a lapot kétszer a többfunkciós készülékbe.

Automatikus nyomtatás mindkét oldalra (HP LaserJet 3390/3392 többfunkciós készülék)

1. Helyezzen a nyomtatási feladathoz elegendő papírt a tálcák egyikébe. Speciális, például fejléces papírt a következőképpen tölthet be:
 - Az 1. tálcába nyomtatandó oldalával felfelé, a lap aljával előre töltsen be a papírt.
 - A többi tálcába a nyomtatandó oldalával lefelé és a lap felső szélével a tálca hátsó része felé helyezheti be a fejléces lapokat.



VIGYÁZAT Ne helyezzen be 105 g/m² súlyúnál nehezebb papírt. A túl vastag papír elakadást okozhat.

2. Nyissa meg a nyomtatóillesztő-programot (lásd: [A nyomtatóillesztő-programok elérése](#)).
3. Nyissa meg a **Layout** (Elrendezés) felbukkanó menüt.
4. A **Two Sided Printing** (Kétoldalas nyomtatás) rész mellett válassza a **Long-Edge Binding** (Kötés a hosszú él mentén) vagy **Short-Edge Binding** (Kötés a rövid él mentén) lehetőséget.
5. Kattintson a **Print** (Nyomtass) elemre.

Kézi nyomtatás mindkét oldalra (HP LaserJet 3050/3052/3055 többfunkciós készülék)

1. A szoftveralkalmazásban nyissa meg a többfunkciós készülék tulajdonságainak (illesztőprogram) párbeszédpaneljét.
2. A **Kivitelezés** lapon jelölje be a **Kézi nyomtatás a hátoldalra** beállítást.
3. Nyomtassa ki a dokumentumot.
4. Az első oldal elkészülését követően az adagolótálcában maradt hordozókat vegye ki és tegye félre, amíg a kézi kétoldalas nyomtatás be nem fejeződik.

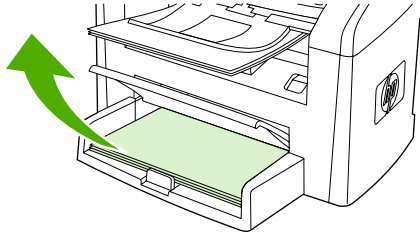

HP LaserJet 3050

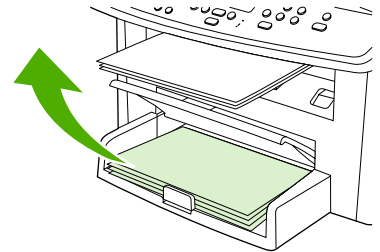

HP LaserJet 3052/3055

5. Az elkészült oldalakat nyomtatott felükkel lefelé gyűjtse össze, és igazítsa össze ki a hordozóköteget.

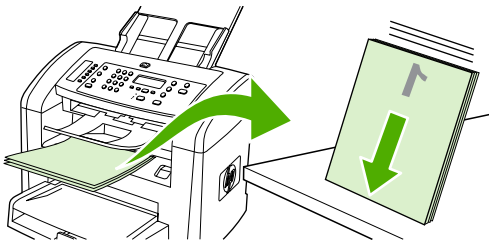

HP LaserJet 3050

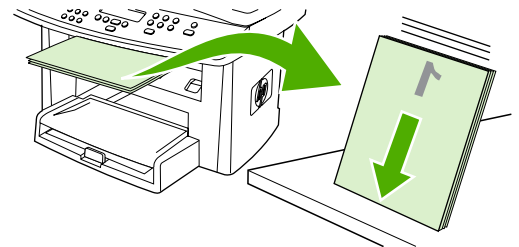

HP LaserJet 3052/3055

6. A hordozóköteget helyezze ismét az adagolótálcára. Az első oldallal lefelé, a felső széllel a készülék belseje felé helyezze el a köteget.

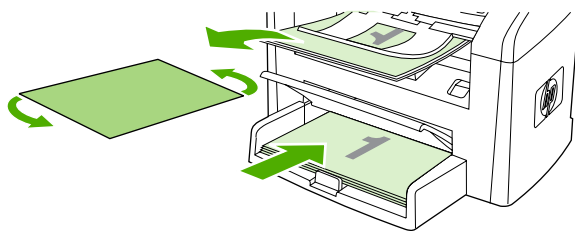

HP LaserJet 3050

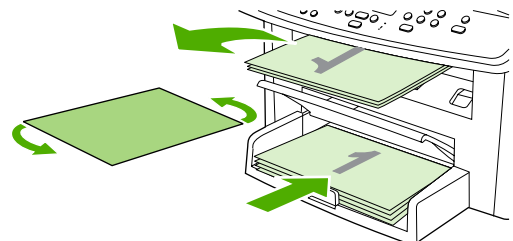

HP LaserJet 3052/3055

7. A számítógép képernyőjén kattintson az **OK** gombra, majd várja meg a második oldal nyomtatását.

Kézi nyomtatás mindkét oldalra (HP LaserJet 3390/3392 többfunkciós készülék) (Macintosh)

1. Helyezzen a nyomtatási feladathoz elegendő papírt a tálcák egyikébe. Speciális, például fejléces papírt a következőképpen tölthet be:
 - Az 1. tálcába nyomtatandó oldalával felfelé, a lap aljával előre töltsse be a fejléces papírt.
 - A többi tálcába a nyomtatandó oldalával lefelé és a lap felső szélével a tálca hátsó része felé helyezheti be a fejléces lapokat.



VIGYÁZAT Ne helyezzen be 105 g/m² súlyúnál nehezebb papírt. A túl vastag papír elakadást okozhat.

2. Nyissa meg a nyomtatóillesztő-programot (lásd: [A nyomtatóillesztő-programok elérése](#)).
3. A **Kivitelezés** lapon válassza a **Nyomtatás mindkét oldalra (kézi átfordítással)** beállítást.
4. Kattintson az **OK** gombra.
5. Küldje el a nyomtatási feladatot a készülékre.
6. Menjen a többfunkciós készülékhez. Távolítsa el az üres lapokat az 1. tálcából. *Helyezze be az előbb nyomtatott lapokat a kezelőpanelen megadott tálcába.* Töltsse be a papírt a nyomtatott oldallal felfelé, az alsó széllel a többfunkciós készülék belseje felé. Kövesse a nyomtatott lapok második oldalának visszatöltése előtt a képernyőn megjelenő utasításokat.
7. Előfordulhat, hogy a vezérlőpult kijelzőjén üzenet jelenik meg, amely arra kéri, hogy a folytatáshoz nyomjon meg egy gombot.

Az egylapos elsődleges adagolótálca (1. tálca) használata

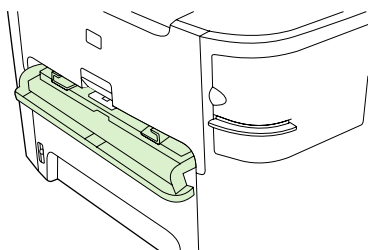

Az egylapos elsődleges adagolótálcába egy, legfeljebb 163 g/m² súlyú hordozót, borítékot, fóliát vagy kartont helyezhet. Helyezze be a hordozót a fejlécével a készülék felé és a nyomtatandó oldalával felfelé. Az elakadások és a papír elferdülésének elkerülése érdekében mindig állítsa be a szélső hordozóvezetőket a hordozó adagolása előtt.



Megjegyzés Ha az egylapos elsődleges adagolótálcába betölti a hordozót, a többfunkciós készülék részlegesen behúzza azt. Várja meg, amíg a többfunkciós készülék megáll, mielőtt egy újabb hordozót töltené be. Egyszerre csak egy lap adagolható a készülékbe.

Nyomtatás különleges hordozóra

Különleges hordozóra való nyomtatáskor kövesse az alábbi irányelveket.



Megjegyzés Nem minden funkció érhető el az összes nyomtatóillesztő-programmal és operációs rendszerrel. A többfunkciós készülék adott illesztőprogrammal elérhető funkcióival kapcsolatban lásd az illesztőprogram online súgóját.

Nyomtatás különleges hordozóra (HP LaserJet 3050/3052/3055 többfunkciós készülék)

1. Nyissa ki az adagolótálcát, és távolítsa el belőle a hordozót.

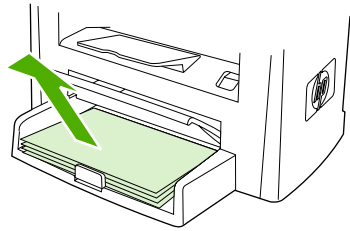

2. Töltse be a hordozót. A hordozó felső részének előre, a nyomtatandó oldalnak pedig felfelé kell néznie.
3. Állítsa be a hordozóvezetőket a hordozó szélességének és hosszúságának megfelelően.

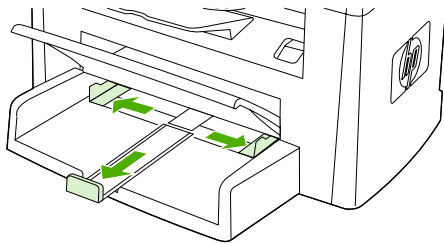

4. Windows-alapú nyomtatóillesztő-programok esetén a **Papír** vagy a **Papír/Minőség** lapon válassza ki a hordozótípust az **A típus**: legördülő listáról.

Macintosh-alapú nyomtatóillesztő-programok esetén a **Papír/Minőség** lapon vagy a **Papír** lapon (egyres Macintosh illesztőprogramoknál a **Papírtípus/Minőség** lapon) adja meg a hordozótípust.

5. Nyomtassa ki a dokumentumot.

Nyomtatás különleges hordozóra (HP LaserJet 3390/3392 többfunkciós készülék)

1. Nyissa ki a hátsó kimeneti ajtót.

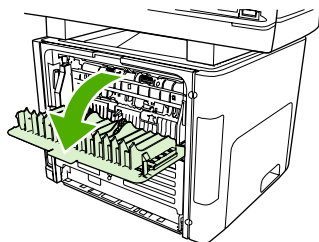

2. A hordozó betöltése előtt nyissa fel az egylapos elsődleges adagolótálcát (1. tálca), majd a hordozóvezetőket állítsa be a hordozó szélességének megfelelően.

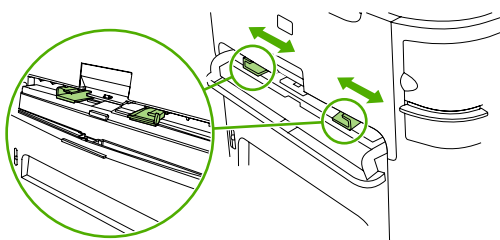

3. Töltsön be egy oldalt az egylapos elsődleges adagolótálcába (1. tálca). A hordozó felső részének előre, a nyomtatandó (érdeesebb) oldalnak pedig felfelé kell néznie. A többfunkciós készülék részlegesen behúzza a hordozót, majd szünetet tart.
4. Windows-alapú nyomtatóillesztő-programok esetén nyissa meg a többfunkciós készülék **Tulajdonságok** lapját (vagy a **Nyomtatási beállítások** lapot Windows 2000 és XP esetén). További tudnivalók: [A nyomtatóillesztő-programok elérése](#).

Macintosh-alapú nyomtatóillesztő-programok esetén a **Papír/Minőség** lapon vagy a **Papír** lapon (egyes Macintosh nyomtatóillesztő-programoknál a **Nyomtatószolgáltatások** lapon) adja meg a megfelelő hordozótípust.

5. Nyomtassa ki a dokumentumot. Ha a kinyomtatott lapokat időben eltávolítja a többfunkciós készülék hátsó részéből, megakadályozhatja, hogy összeragadjanak. A nyomtatott oldalakat helyezze sima felületre.

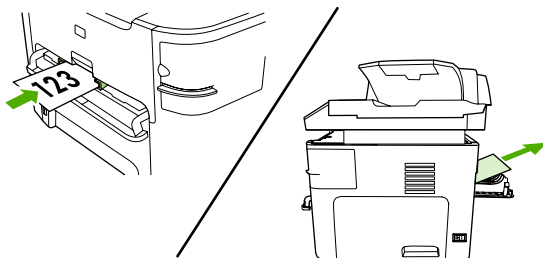

Fóliák és címkék

Csak lézernyomtatókhöz ajánlott fóliákat és címkéket használjon (például HP fólia vagy HP LaserJet címkék). További információért lásd: [Hordozóhasználati irányelvek](#).



VIGYÁZAT A többfunkciós készülék beállításainál adja meg a megfelelő hordozótípust. A többfunkciós készülék a hordozótípus beállításához igazítja a beégetési hőmérsékletet. Speciális hordozóra (fóliára vagy címkére) történő nyomtatáskor így akadályozható meg, hogy a beégető nyomtatás közben kárt tegyen a hordozóban.

VIGYÁZAT Győződjön meg arról, hogy a hordozó nem gyűrött vagy hullámos, esetleg nem szakadt-e be a széle vagy hiányoznak címkék róla.



Megjegyzés A fő adagolótálcába (2. tálca) egyszerre több fóliát is betölthet. Azonban egyszerre 75 fóliánál többet ne töltsön be.

Egyedi méretű hordozók és kartonlapok

Több lap nyomtatásához használja a fő adagolótálcát. A használható hordozóméretekhez lásd: [Támogatott hordozótömegek és -méretek](#).



VIGYÁZAT A lapok behelyezése előtt ellenőrizze, hogy azok nincsenek-e összetapadva.

Színes papír

- A színes papír ugyanolyan jó minőségű legyen, mint a fehér másolópapír.
- A használt színezéknek 0,1 másodpercig elszíneződés nélkül el kell viselnie a beégető 200°C-os hőmérsékletét.
- Ne használjon olyan papírt, amelyre a bevonatot a papír gyártása után vitték fel.

Borítékok

Csak olyan borítékot használjon, amelyet lézernyomtatókhöz is ajánlanak. További információért lásd: [Hordozóhasználati irányelvek](#).



Megjegyzés A HP LaserJet 3390/3392 többfunkciós készülék esetében a borítékokat egyenként töltsse be az egylapos elsődleges adagolótálcába (1. tálca).

A nyomtatott boríték hullámosodását a hátsó kimeneti ajtó használatával kerülheti el (HP LaserJet 3390/3392 többfunkciós készülék).

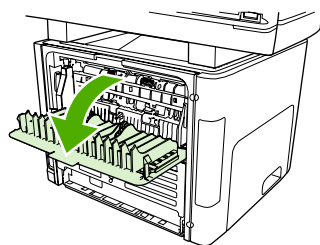

Nehéz papír

- A tálcákkal a legtöbb nehéz papírt használhatja 105 g/m² tömegig.
- Kartonlapokat csak az 1. tálcába töltsön (135 g/m²–216 g/m²).
- Az alkalmazásban vagy a nyomtatóillesztő-programban válassza a **Nehéz** (106 g/m² – 163 g/m²) vagy a **Kartonlapok** (135 g/m² – 216 g/m²) hordozótípust, vagy nyomtasson a nehéz papírhoz beállított tálcáról. Mivel ez minden nyomtatási feladatra hatással van, ezért a feladat befejezésekor állítsa vissza az eredeti értéket.



VIGYÁZAT A többfunkciós készülékhez ajánlott hordozójellemzőknél nehezebb papír használata hibás adagolást, elakadást, gyenge nyomtatási minőséget okozhat, illetve túlterhelheti a készülék mechanikus alkatrészeit. Néhány nehezebb hordozó, például a HP Cover Stock azonban biztonságosan használható.

Fejléces papírok és előnyomott űrlapok

A többfunkciós készülék 200°C-ot elviselő fejléces papírokra és előnyomott űrlapokra nyomtat.



Megjegyzés Ha egyoldalas kísérőlevelet kíván nyomtatni fejléces papírra, majd egy többoldalas dokumentumot normál papírra, először helyezze be a fejléces papírt nyomtatott oldalával felfelé az egylapos elsődleges adagolótálcába (1. tálca), majd a normál papírt a fő adagolótálcára (2. tálca). A többfunkciós készülék automatikusan az egylapos elsődleges adagolótálcából nyomtat először.

Fax: Hogyan lehet?

Ez a rész a faxolási kérdésekre kínál választ.

A Beállítások varázsló használata

A faxeszolgáltatások igénybevétele előtt az alábbi feladatokat kell végrehajtania:

- A dátum és a pontos idő beállítása
- A faxfejléc beállítása



Megjegyzés Ha a többfunkciós készülék szoftverét telepíti a számítógépre, akkor az alábbiakban ismertetett műveleteket nem kell végrehajtania. Ha nem Microsoft Windows® 95 vagy Windows NT® rendszert használ, a szoftver telepítőprogramja automatikusan felajánlja a faxbeállítások megadását. Az erre vonatkozó utasításokat megtalálhatja az elektronikus felhasználói kézikönyvben.

Számítógépéről a szoftver telepítése után küldhet faxot. A többfunkciós készülék programcsoportjának Faxbeállítás varázslója segítségével bármikor elvégezheti a faxbeállítást, ha azt a szoftver telepítésekor nem fejezte be (válassza a **Start** menü, **Programok** parancsát, majd kattintson a **HP** elemre, a többfunkciós készülék nevére, végül a **HP Faxbeállítás varázsló** lehetőségre).

Az Egyesült Államokban és több más térségben/országban a dátum, az idő és más faxfejlécc adatok megadása hivatalos előírás.

Faxküldés a többfunkciós készülékről

1. Tárcsázza a számot a többfunkciós készülék kezelőpaneljének alfanumerikus gombjaival.

Ha a hívott faxszámhoz gyorstárcsázási nyomógombot rendelt, nyomja meg azt.

VAGY

Ha a hívott faxszámhoz gyorstárcsázási bejegyzés tartozik, nyomja meg a **Telefonkönyv** gombot, az alfanumerikus gombok segítségével adja meg a gyorstárcsázási bejegyzést, végül nyomja meg a ✓ gombot.

2. Helyezze a dokumentumot az automatikus dokumentumadagoló (ADF) bemeneti tálcájára vagy a síkágvas lapolvasóra.

Síkágvas lapolvasóról végzett beolvasáskor válassza az **IGEN** gombot, amikor megjelenik az **Üvegről küldés? 1=Igen 2=Nem** beállítás, majd nyomja meg a ✓ gombot.

3. Nyomja meg a **Fax indítása** gombot.

Miután a fax utolsó lapja is elhagyta a többfunkciós készüléket, ismét használhatja a készülék valamennyi szolgáltatását (faxküldés, másolás, illetve beolvasás).

A gyakran használt faxszámokhoz gyorstárcsázási nyomógombot vagy gyorstárcsázási bejegyzést rendelhet. Lásd: [Gyorstárcsázási bejegyzések és közvetlen tárcsázási gombok programozása vagy szerkesztése](#) és [A gyorstárcsázási bejegyzések és a közvetlen tárcsázási gombok gyors programozása](#). Ha van elektronikus telefonkönyve, abból is kiválaszthatja a címzetteket. Elektronikus telefonkönyvek külső programokkal hozhatók létre.

Fax újranyomtatása

Ha a fax fogadásakor kifogyott a festék a festékkazettából, vagy a nyomtatás nem a megfelelő hordozóra történt, megpróbálhatja újból kinyomtatni a faxot. A rendelkezésre álló memória méretétől függ, hogy milyen mennyiségű fax tárolható az újranyomtatáshoz. Elsőként a legutóbb kapott fax nyomtatható ki, utolsóként pedig a memóriában tárolt legrégebbi fax.

A faxok tárolása folyamatos. Az újranyomtatással a faxok nem törlődnek a memóriából. A memóriában tárolt faxok törléséről lásd: [Faxok törlése a memóriából](#).

Fax újranyomtatása

Az alább ismertetett módon nyomtathat ki újra egy faxot.



Megjegyzés Nincs szükség erre az eljárásra, ha a fax nyomtatása azért nem sikerült, mert a papír elakadt vagy kifogyott. Ilyen esetekben a fogadott fax a memóriába kerül, és amint az elakadást elhárítja, vagy az adagolótálcát feltölti, a nyomtatás automatikusan folytatódik.

1. A többfunkciós készülék kezelőpaneljén nyomja meg a **Menü** gombot.
2. Nyomja meg egyszer a **>** gombot. Megjelenik a **Faxfunkciók** menüpont.
3. Nyomja meg a **✓** gombot.
4. A **<** vagy a **>** gomb segítségével keresse meg az **Utolsó old. újra** elemet.
5. Nyomja meg a **✓** gombot. A többfunkciós készülék megkezdi az utoljára nyomtatott fax újranyomtatását.



Megjegyzés A nyomtatást bármikor megállíthatja a **Törlés** gomb megnyomásával.



VIGYÁZAT A hibásan nyomtatott vagy fakó faxok nem nyomtathatók újra, ha ez a beállítás **Ki** van kapcsolva.

A fax újranyomtatási beállításainak módosítása

A fax újranyomtatási beállításának alapértéke a **Be**. Ha ezt a beállítást a többfunkciós készülék kezelőpaneljéről szeretné módosítani, hajtsa végre az alábbi lépéseket:

1. A többfunkciós készülék kezelőpaneljén nyomja meg a **Menü** gombot.
2. A **<** vagy a **>** gomb segítségével válassza a **Faxbeállítás** parancsot, majd nyomja meg a **✓** gombot.
3. A **<** vagy a **>** gomb segítségével válassza a **Faxfog. beáll.** parancsot, majd nyomja meg a **✓** gombot.
4. A **<** vagy a **>** gomb segítségével válassza a **Faxok újranyomtatása** parancsot, majd nyomja meg a **✓** gombot.
5. A **<** vagy a **>** gomb segítségével válassza a **Be** vagy a **Ki** parancsot, majd nyomja meg a **✓** gombot.

Faxtevékenységi napló nyomtatása

A faxtevékenységi naplóban a legutóbbi 40 fogadott, küldött vagy törölt fax, valamint az esetleges hibák szerepelnek időrendben. A faxtevékenységi napló a következő információkat tartalmazza:

- A többfunkciós készüléken fogadott összes fax
- A kezelőpanelről küldött összes fax
- A fax illesztőprogramjából küldött összes fax

A faxtevékenységi napló nyomtatása

A faxtevékenységi napló nyomtatásához kövesse az alábbi útmutatást:

1. A többfunkciós készülék kezelőpaneljén nyomja meg a **Menü** gombot.
2. A < vagy a > gomb segítségével válassza a **Jelentések** parancsot, majd nyomja meg a ✓ gombot.
3. A < vagy a > gomb segítségével válassza a **Faxtevékenységi napló** parancsot, majd nyomja meg a ✓ gombot.
4. A ✓ gomb megnyomásával válassza a **Napló nyomtatása most** parancsot. A többfunkciós készülék kilép a menüből, és kinyomtatja a naplót.

A faxtevékenységi napló automatikus nyomtatásának beállítása

Kívánság szerint minden 40. tétel után automatikusan kinyomtathatja a faxtevékenységi naplót. A gyári alapértelmezett beállítás **Be**. A faxtevékenységi napló automatikus nyomtatásának beállításához kövesse az alábbi útmutatást:

1. Nyomja meg a többfunkciós készülék kezelőpaneljén a **Menü** gombot.
2. A < vagy a > gomb segítségével válassza a **Jelentések** parancsot, majd nyomja meg a ✓ gombot.
3. A < vagy a > gomb segítségével válassza a **Faxtevékenységi napló** parancsot, majd nyomja meg a ✓ gombot.
4. A > gomb egyszeri megnyomásával válassza a **Napló automatikus nyomtatása** parancsot, majd nyomja meg a ✓ gombot.
5. A < vagy a > gomb segítségével válassza a **Be** parancsot, majd a ✓ gombbal hagyja jóvá a beállítást.

Fogadott faxok továbbítása más faxszámra

Beállíthatja a többfunkciós készüléket úgy, hogy a beérkező faxokat továbbítsa egy másik faxszámra. A többfunkciós készülék a beérkező faxokat menti a memóriába, majd tárcsázza a megadott számot, és elküldi a faxot erre a számra. Ha valamilyen ok miatt a többfunkciós készülék nem tudja továbbküldeni a faxot (például foglalt a hívott állomás), és többszöri újratárcsázás után sem jár sikerrel, akkor kinyomtatja a faxot.

Ha a fax fogadása közben a többfunkciós készülék memóriája megtelik, megszakítja a faxfogadási műveletet, és csak a memóriában tárolt teljes vagy részleges oldalakat küldi tovább.

A továbbküldési funkció használatakor a többfunkciós készüléknek (nem a számítógépnek) kell fogadnia a faxokat, és ehhez az **Automatikus** hívásfogadási módot kell beállítani (lásd: [A válasz mód beállítása](#)).

A faxtovábbítás használata

1. A többfunkciós készülék kezelőpaneljén nyomja meg a **Menü** gombot.
2. A < vagy a > gomb segítségével válassza a **Faxbeállítás** parancsot, majd nyomja meg a ✓ gombot.
3. A < vagy a > gomb segítségével válassza a **Faxfog. beáll.** parancsot, majd nyomja meg a ✓ gombot.
4. A < vagy a > gomb segítségével válassza a **Továbbítás** parancsot, majd nyomja meg a ✓ gombot.
5. A > gomb segítségével válassza a **Be** vagy a **Ki** parancsot, majd nyomja meg a ✓ gombot.
6. A továbbküldési funkció bekapcsolásakor az alfanumerikus gombokkal adja meg azt a faxszámot, amelyre a faxokat küldeni szeretné, majd a beállítás mentéséhez nyomja meg a ✓ gombot.

Faxok küldése és fogadása számítógép használatával

A fejezet a többfunkciós készülékhez kapott szoftverrel történő faxküldés alapvető tudnivalóit írja le. A szoftver használatával kapcsolatos egyéb témaköröket a súgó tartalmazza, amely a szoftver **Súgó** menüjéből érhető el.



Megjegyzés A Windows 98 és a Windows Me nem támogatja a HP faxprogram és a HP ToolboxFX használatát. A HP ToolboxFX Macintosh rendszeren nem működik.

Megjegyzés Macintosh rendszeren nem lehet faxokat fogadni számítógép használatával.

Az alábbi követelmények teljesülése esetén a számítógépről is küldhet elektronikus faxdokumentumokat:

- A többfunkciós készülék közvetlenül vagy TCP/IP-hálózaton keresztül csatlakozik a számítógéphez.
- A többfunkciós készülékkel kapott szoftver telepítve van a számítógépre.
- Microsoft Windows 2000 vagy XP, valamint Mac OS X V10.3 vagy X V10.4 használata esetén.

Fax küldése a szoftverből (Windows 2000 vagy XP)

A faxküldési eljárás módja a műszaki feltételektől függ. Alább a legjellemzőbb lépéseket olvashatja.

1. Válassza a **Start** menü **Programok** parancsát (Windows XP esetén a **Minden program**) parancsát, majd a **Hewlett-Packard** parancsot.
2. Válassza ki valamelyik **HP LaserJet többfunkciós készüléket**, majd kattintson a **Faxküldés** parancsra. Ekkor elindul a faxprogram.
3. Adja meg a címzett vagy a címzettek faxszámát.
4. Helyezze a dokumentumot az automatikus dokumentumadagoló (ADF) tálcájába.
5. Csatoljon fedőlapot a dokumentumhoz. (Ez a lépés nem kötelező.)
6. Kattintson a **Küldés most** elemre, vagy a **Küldés később** elemre, és adja meg a dátumot és az időt.



Megjegyzés A HP ToolboxFX segítségével is küldhet faxot, ha a **Faxfeladatok** részben a **Faxküldés** gombra kattint.

Fax küldése a szoftverből (Mac OS X V10.3 és V10.4)

1. Helyezze a dokumentumot az automatikus dokumentumadagoló (ADF) adagolótálcájára vagy a síkágvas lapolvasóra.
2. Nyissa meg HP Director alkalmazást, majd kattintson a **Fax** gombra. Ekkor elindul a faxprogram.
3. A **Nyomtatás** párbeszédpanelen válassza ki a **Fax** parancsot.
4. Adja meg a címzett vagy a címzettek faxszámát.
5. Igény szerint fedőlapot is használhat.
6. Válassza a **Fax** elemet.

Fax küldése külső programból (például Microsoft Word szövegszerkesztőből, valamennyi operációs rendszeren)

1. Nyisson meg egy dokumentumot egy külső programban.
2. Válassza a **Fájl** menü **Nyomtatás** parancsát.
3. A nyomtatók legördülő listájáról válassza ki a fax nyomtatóillesztőjét. Ekkor elindul a faxprogram.
4. **Windows-felhasználók:** Hajtsa végre a [Faxok küldése és fogadása számítógép használatával](#) Windows rendszerre vonatkozó részének 2–5. lépését.

VAGY

Mac-felhasználók: Hajtsa végre a [Faxok küldése és fogadása számítógép használatával](#) Mac OS X V10.3-ra vagy OS X V10.4-re vonatkozó részének 2–6. lépését.

Faxok fogadása a számítógépen

Ahhoz, hogy a számítógépen fogadhasson faxokat, be kell kapcsolnia ezt a funkciót a szoftverben (lásd a többfunkciós készülék szoftverének súgóját). A számítógépes faxfogadás csak egyetlen számítógépen engedélyezhető. Ha valamilyen oknál fogva a számítógép nincs üzemben, a következő eljárással a többfunkciós készülék kezelőpaneljén is kikapcsolhatja a számítógépes faxfogadást.

1. A többfunkciós készülék kezelőpaneljén nyomja meg a **Menü** gombot.
2. A < vagy a > gomb segítségével válassza a **Faxfunkciók** parancsot, majd nyomja meg a ✓ gombot.
3. A **PC-re fog. leáll** beállítás kiválasztása után a többfunkciós készülék kinyomtatja a memóriájában levő összes faxot.

Partner hozzáadása vagy törlése

A gyorstárcsázási bejegyzések 1-től 10-ig (HP LaserJet 3050 többfunkciós készülék), 1-től 12-ig (HP LaserJet 3055 többfunkciós készülék), illetve 1-től 16-ig (HP LaserJet 3390/3392 többfunkciós készülék) közvetlenül is tárcsázhatók a kezelőpanelről. A közvetlen tárcsázási gombok gyorstárcsázási és csoportos tárcsázási bejegyzésekhez egyaránt társíthatók. Az egyes faxszámokhoz legfeljebb 50 karakter adható meg.



Megjegyzés Az összes gyorstárcsázási bejegyzés eléréséhez használnia kell a **Shift** gombot. A gyorstárcsázási bejegyzések 6-tól 10-ig (HP LaserJet 3050 többfunkciós készülék), 7-től 12-ig (HP LaserJet 3055 többfunkciós készülék), illetve 9-től 16-ig (HP LaserJet 3390/3392 többfunkciós készülék) közvetlenül is tárcsázhatók a kezelőpanelről a **Shift** gomb és a megfelelő közvetlen tárcsázási gomb lenyomásával.

Megjegyzés A gyorstárcsázási bejegyzések, a közvetlen tárcsázási gombok és a csoportos tárcsázási bejegyzések a szoftverben könnyebben programozhatók. A gyorstárcsázási bejegyzések, a közvetlen tárcsázási gombok és a csoportos tárcsázási bejegyzések HP ToolboxFX segítségével történő programozásáról a HP ToolboxFX online súgójában olvashat bővebben.

A következő módszerrel a gyorstárcsázási bejegyzéseket és a közvetlen tárcsázási gombokat a többfunkciós készülék kezelőpaneljén tudja beprogramozni:

1. A többfunkciós készülék kezelőpaneljén nyomja meg a **Menü** gombot.
2. A **<** vagy a **>** gomb segítségével válassza a **Faxbeállítás** parancsot, majd nyomja meg a **✓** gombot.
3. A **✓** gomb megnyomásával válassza a **Telefonkönyv** parancsot.
4. A **✓** gomb megnyomásával válassza a **Egyéni beáll.** parancsot.
5. A **✓** gomb megnyomásával válassza a **Hozzáadás/Szerkesztés** parancsot.
6. Az alfanumerikus gombokkal adja meg a gyorstárcsázási bejegyzés számát, amelyet az adott faxszámhoz kíván rendelni, majd nyomja meg a **✓** gombot. A gyorstárcsázási bejegyzésekhez 1-től 10-ig, 1-től 12-ig, illetve 1-től 16-ig egyúttal a megfelelő közvetlen tárcsázási gomb is kapcsolódik.



Megjegyzés A faxszám megadásakor a **Szünet** gomb használatával vesszőt (,) iktathat be a tárcsázott számsorba, a ***** gombbal pedig **W** betűt írhat be, ha azt szeretné, hogy a többfunkciós készülék megvárja a tárcsahangot.

7. Az alfanumerikus gombokkal írja be a faxszámot, az összes szünettel és egyéb szükséges számjeggyel, mint például a helyközi vagy nemzetközi előhívószámokkal, a mellékállomásról a fővonal hívásához szükséges számmal (ez általában 9 vagy 0) stb.
8. Nyomja meg a **✓** gombot.
9. Az alfanumerikus gombokkal írja be a faxszámhoz tartozó nevet. Ehhez nyomja meg többször a megfelelő alfanumerikus gombot, amíg a kívánt betű meg nem jelenik a kijelzőn. (A karakterek listáját lásd: [Tárcsázási karakterek használata](#).)



Megjegyzés Az írásjelek beviteléhez a csillag (*****) gombot kell ismételtelen megnyomnia, amíg a kívánt karakter meg nem jelenik. Ezután a **>** gomb megnyomásával léphet tovább.

10. A ✓ gombbal mentheti az adatokat.
11. További gyorstárcsázási bejegyzések vagy közvetlen tárcsázási gombok beprogramozásához ismétlje meg a fenti lépéseket 1-től 10-ig.

Gyorstárcsázási bejegyzések és közvetlen társcsázási gombok törlése

1. A többfunkciós készülék kezelőpaneljén nyomja meg a **Menü** gombot.
2. A < vagy a > gomb segítségével válassza a **Faxbeállítás** parancsot, majd nyomja meg a ✓ gombot.
3. A ✓ gomb megnyomásával válassza a **Telefonkönyv** parancsot.
4. A ✓ gomb megnyomásával válassza az **Egyéni beáll.** parancsot.
5. A < vagy a > gomb segítségével válassza a **Törlés** parancsot, majd nyomja meg a ✓ gombot.
6. Az alfanumerikus gombok használatával adja meg a törlendő gyorstárcsázási bejegyzés számát, majd nyomja meg a ✓ gombot.
7. A törlés jóváhagyásához nyomja meg a ✓ gombot.

Faxtelefonkönyv

A Fax telefonkönyv segítségével egyéneket vagy csoportokat adhat hozzá vagy törölhet a gyorstárcsázási listához, illetve listából, többféle forrásból telefonkönyveket importálhat és karbantarthatja a kapcsolatlistát.

- Ha szeretne valakit felvenni a gyorstárcsázási listára, jelölje be a megadandó gyorstárcsázási szám mellett levő négyzetet. A **Partner neve** ablakban írja be a partner nevét. A **Faxszám** ablakban írja be a faxszámot. Kattintson a **Hozzáadás / Szerkesztés** gombra.
- Ha szeretne csoportot felvenni a gyorstárcsázási listára, jelölje be a megadandó gyorstárcsázási szám mellett levő négyzetet. Kattintson az **Új / Csoport szerkesztése** elemre. Kattintson duplán a partner nevére a bal oldalon levő listán, hogy áthelyezze azt a jobb oldalon levő csoportba, vagy jelöljön ki egy nevet a bal oldalon, és kattintson a megfelelő nyílra, hogy áthelyezze a partnert a jobb oldalon látható csoportba. Ezzel a két módszerrel a jobb oldalról a bal oldalra is áthelyezhetők a nevek. A csoport létrehozása után adjon meg egy nevet a **Csoport neve** ablakban, majd kattintson az **OK** gombra.
- Létező egyéni gyorstárcsázási bejegyzés szerkesztéséhez kattintson a kiválasztásához a partner nevét tartalmazó sor bármelyik részére, írja be a változásokat a megfelelő ablakba, majd kattintson a **Hozzáadás / szerkesztés** gombra. A telefonkönyv könyvtára közvetlenül is módosítható. Ehhez kattintson rá a kívánt bejegyzésre, és írja be a módosításokat. Győződjön meg arról, hogy a **Kijelölés** oszlop nincs bejelölve.
- Meglévő csoportos gyorstárcsázási bejegyzés szerkesztéséhez kattintson a csoport nevét tartalmazó sorra annak kijelöléséhez, majd kattintson az **Új/Csoport szerkesztése** elemre. Végezze el a szükséges módosításokat, majd kattintson az **OK** gombra. A csoport neve közvetlenül a telefonkönyv könyvtárában is módosítható. Ehhez kattintson rá a kívánt bejegyzésre, és írja be a módosításokat. Győződjön meg arról, hogy a **Kijelölés** oszlop nincs bejelölve.
- A gyorstárcsázási lista valamelyik bejegyzésének törléséhez válassza ki a kívánt elemet, majd kattintson a **Törlés** gombra.
- Gyorstárcsázási bejegyzések áthelyezéséhez jelölje ki a kívánt bejegyzést, és kattintson az **Áthelyezés** gombra, vagy válassza ki az **Áthelyezés** parancsot, majd adja meg a bejegyzést a párbeszédpanelen. Válassza ki a **Következő üres sor** lehetőséget, vagy adja meg annak a sornak a számát, ahová a bejegyzést át szeretné helyezni.



Megjegyzés Ha olyan sort ad meg, amely már foglalt, az új bejegyzés felülírja a meglévő bejegyzést.

- Ha Lotus Notes, Outlook vagy Outlook Express programban meglévő partnereket szeretne importálni, kattintson a **Telefonkönyv importálása** elemre. Válassza ki a megfelelő szoftverprogramot, keresse meg a kívánt fájlt, majd kattintson az **OK** gombra. A telefonkönyvből egyes bejegyzések is kiválaszthatók, nem feltétlenül kell az egész telefonkönyvet importálni.
- A gyorstárcsázási lista összes bejegyzésének kijelöléséhez kattintson a **Kijelölés** oszlop fejlécére.

Számjegyek mellett az alábbi karakterek is felhasználhatók a faxszámokban:

- (
-)
- +
- -
- *
- #
- R
- W
- .
- ,
- <szóköz>



Megjegyzés A változtatások érvénybe léptetéséhez kattintson az **Alkalmaz** gombra.

A faxok részletesebb ismertetését lásd: [Fax](#).

Gyorstárcsázási bejegyzések és közvetlen tárcsázási gombok programozása vagy szerkesztése

A gyorstárcsázási bejegyzések 1-től 10-ig (HP LaserJet 3050 többfunkciós készülék), 1-től 12-ig (HP LaserJet 3055 többfunkciós készülék), illetve 1-től 16-ig (HP LaserJet 3390/3392 többfunkciós készülék) közvetlenül is tárcsázhatók a kezelőpanelről. A közvetlen tárcsázási gombok gyorstárcsázási és csoportos tárcsázási bejegyzésekhez egyaránt társíthatók. Az egyes faxszámokhoz legfeljebb 50 karakter adható meg.



Megjegyzés Az összes gyorstárcsázási bejegyzés eléréséhez használnia kell a **Shift** gombot. A gyorstárcsázási bejegyzések 6-tól 10-ig (HP LaserJet 3050 többfunkciós készülék), 7-től 12-ig (HP LaserJet 3055 többfunkciós készülék), illetve 9-től 16-ig (HP LaserJet 3390/3392 többfunkciós készülék) közvetlenül is tárcsázhatók a kezelőpanelről a **Shift** gomb és a megfelelő közvetlen tárcsázási gomb lenyomásával.

Megjegyzés A gyorstárcsázási bejegyzések, a közvetlen tárcsázási gombok és a csoportos tárcsázási bejegyzések a szoftverben könnyebben programozhatók. A gyorstárcsázási bejegyzések, a közvetlen tárcsázási gombok és a csoportos tárcsázási bejegyzések HP ToolboxFX segítségével történő programozásáról a HP ToolboxFX online súgójában olvashat bővebben.

A következő módszerrel a gyorstárcsázási bejegyzéseket és a közvetlen tárcsázási gombokat a többfunkciós készülék kezelőpaneljén tudja beprogramozni:

1. A többfunkciós készülék kezelőpaneljén nyomja meg a **Menü** gombot.
2. A **<** vagy a **>** gomb segítségével válassza a **Faxbeállítás** parancsot, majd nyomja meg a **✓** gombot.
3. A **✓** gomb megnyomásával válassza a **Telefonkönyv** parancsot.
4. A **✓** gomb megnyomásával válassza az **Egyéni beáll.** parancsot.
5. A **✓** gomb megnyomásával válassza a **Hozzáadás/Szerkesztés** parancsot.
6. Az alfanumerikus gombokkal adja meg a gyorstárcsázási bejegyzés számát, amelyet az adott faxszámhoz kíván rendelni, majd nyomja meg a **✓** gombot. A gyorstárcsázási bejegyzésekhez 1-től 10-ig, 1-től 12-ig, illetve 1-től 16-ig egyúttal a megfelelő közvetlen tárcsázási gomb is kapcsolódik.



Megjegyzés A faxszám megadásakor a **Szünet** gomb használatával vesszőt (,) iktathat be a tárcsázott számsorba, a ***** gombbal pedig **W** betűt írhat be, ha azt szeretné, hogy a többfunkciós készülék megvárja a tárcsahangot.

7. Az alfanumerikus gombokkal írja be a faxszámot, az összes szünettel és egyéb szükséges számjeggyel, mint például a helyközi vagy nemzetközi előhívószámokkal, a mellékállomásról a fővonal hívásához szükséges számmal (ez általában 9 vagy 0) stb.
8. Nyomja meg a **✓** gombot.
9. Az alfanumerikus gombokkal írja be a faxszámhoz tartozó nevet. Ehhez nyomja meg többször a megfelelő alfanumerikus gombot, amíg a kívánt betű meg nem jelenik a kijelzőn. (A karakterek listáját lásd: [Tárcsázási karakterek használata](#).)



Megjegyzés Az írásjelek beviteléhez a csillag (*****) gombot kell ismételtlen megnyomnia, amíg a kívánt karakter meg nem jelenik. Ezután a **>** gomb megnyomásával léphet tovább.

10. A ✓ gombbal mentheti az adatokat.
11. További gyorstárcsázási bejegyzések vagy közvetlen tárcsázási gombok beprogramozásához ismétlje meg a fenti lépéseket 1-től 10-ig.

Új csoportlista létrehozása

Ha a címzettek egy csoportjának rendszeresen küld ugyanolyan faxot, a művelet egyszerűsítéséhez érdemes csoportos tárcsázási bejegyzést alkalmaznia. A csoportos tárcsázási bejegyzések több gyorstárcsázási bejegyzésből állnak. A csoportos tárcsázási bejegyzések 1-től 10-ig (HP LaserJet 3050 többfunkciós készülék), 1-től 12-ig (HP LaserJet 3055 többfunkciós készülék), illetve 1-től 16-ig (HP LaserJet 3390/3392 többfunkciós készülék) közvetlenül is tárcsázhatók a kezelőpanelről.

A csoport bármikor bővíthető egy-egy újabb gyorstárcsázási bejegyzéssel. A felvenni kívánt csoporttagoknak előzőleg már rendelkezniük kell beprogramozott gyorstárcsázási bejegyzéssel vagy közvetlen tárcsázási gombbal.



Megjegyzés A gyorstárcsázási bejegyzések, a közvetlen tárcsázási gombok és a csoportos tárcsázási bejegyzések a szoftverben könnyebben programozhatók. A gyorstárcsázási bejegyzések, a közvetlen tárcsázási gombok és a csoportos tárcsázási bejegyzések HP ToolboxFX segítségével történő programozásáról a HP ToolboxFX online súgójában olvashat bővebben.

Csoportos tárcsázási bejegyzések programozása

1. Készítsen gyorstárcsázási bejegyzést minden faxszámhoz, amelyet a csoportba fel kíván venni. (További útmutatás: [Gyorstárcsázási bejegyzések és közvetlen tárcsázási gombok programozása vagy szerkesztése](#).)
2. A többfunkciós készülék kezelőpaneljén nyomja meg a **Menü** gombot.
3. A < vagy a > gomb segítségével válassza a **Faxbeállítás** parancsot, majd nyomja meg a ✓ gombot.
4. A ✓ gomb megnyomásával válassza a **Telefonkönyv** parancsot.
5. A < vagy a > gomb segítségével válassza a **Csoportbeállítás** parancsot, majd nyomja meg a ✓ gombot.
6. A < vagy a > gomb segítségével válassza a **Csop. hoz./szerk** parancsot, majd nyomja meg a ✓ gombot.
7. Az alfanumerikus gombok használatával adja meg a csoportot jelölő számot, majd nyomja meg a ✓ gombot. A számok 1-től 10-ig, 1-től 12-ig, illetve 1-től 16-ig egyúttal a csoport közvetlen tárcsázási gombját is megadják.
8. Az alfanumerikus gombok használatával adja meg a csoport nevét, majd nyomja meg a ✓ gombot.
9. Nyomja meg az egyik közvetlen tárcsázási gombot, majd az új bejegyzés felvételének jóváhagyásához nyomja meg ismét a ✓ gombot. Ismétlje meg ezt a lépést minden további tag felvételéhez.

VAGY

Válassza ki a **Telefonkönyv** parancsot, majd keresse ki a felvenni kívánt csoporttag gyorstárcsázási bejegyzését. A művelet jóváhagyásához nyomja meg a ✓ gombot. Ismétlje meg ezt a lépést minden további tag felvételéhez.

10. Ha elkészült, nyomja meg a ✓ gombot.
11. Ha további csoportos tárcsázási bejegyzéseket is fel kíván venni, nyomja meg a ✓ gombot, majd ismétlje meg a fenti lépéseket 1-től 10-ig.

Csoportos tárcsázási bejegyzések törlése

1. A többfunkciós készülék kezelőpaneljén nyomja meg a **Menü** gombot.
2. A < vagy a > gomb segítségével válassza a **Faxbeállítás** parancsot, majd nyomja meg a ✓ gombot.
3. A ✓ gomb megnyomásával válassza a **Telefonkönyv** parancsot.
4. A < vagy a > gomb segítségével válassza a **Csoportbeállítás** parancsot, majd nyomja meg a ✓ gombot.
5. A < vagy a > gomb segítségével válassza a **Csoport törlése** parancsot, majd nyomja meg a ✓ gombot.
6. Az alfanumerikus gombok használatával adja meg a törlendő csoportos tárcsázási bejegyzés számát, majd nyomja meg a ✓ gombot.
7. A törlés jóváhagyásához nyomja meg a ✓ gombot.

Tag törlése a csoportos tárcsázási bejegyzésből

1. A többfunkciós készülék kezelőpaneljén nyomja meg a **Menü** gombot.
2. A < vagy a > gomb segítségével válassza a **Faxbeállítás** parancsot, majd nyomja meg a ✓ gombot.
3. A ✓ gomb megnyomásával válassza a **Telefonkönyv** parancsot.
4. A < vagy a > gomb segítségével válassza a **Csoportbeállítás** parancsot, majd nyomja meg a ✓ gombot.
5. A < vagy a > gomb segítségével válassza a **Törl. csoportból** parancsot, majd nyomja meg a ✓ gombot.
6. A < vagy a > gombbal válassza ki a csoportból törölni kívánt tagot.
7. A törlés jóváhagyásához nyomja meg a ✓ gombot.
8. Ha más tagokat is törölni kíván a csoportból, ismételje meg a 6. és a 7. lépést.

VAGY

Ha elkészült, nyomja meg a **Törlés** gombot.



Megjegyzés Ha egy gyorstárcsázási bejegyzést töröl, az minden olyan csoportos tárcsázási bejegyzésből törlődik, amelyben szerepelt.

A telefonkönyv valamennyi bejegyzésének törlése

Törölheti a többfunkciós készüléken beprogramozott valamennyi gyorstárcsázási bejegyzést, közvetlen társcsázási gombot és csoportos társcsázási bejegyzést.



VIGYÁZAT A törölt gyorstárcsázási bejegyzések, közvetlen társcsázási gombok és csoportos társcsázási bejegyzések nem állíthatók vissza.

1. A többfunkciós készülék kezelőpaneljén nyomja meg a **Menü** gombot.
2. A < vagy a > gomb segítségével válassza a **Faxbeállítás** parancsot, majd nyomja meg a ✓ gombot.
3. A ✓ gomb megnyomásával válassza a **Telefonkönyv** parancsot.
4. A < vagy a > gomb segítségével válassza a **Mind törlése** parancsot, majd nyomja meg a ✓ gombot.
5. A törlés jóváhagyásához nyomja meg a ✓ gombot.

Új csoportlista HP ToolboxFX használatával való létrehozásáról lásd: [Faxtelefonkönyv](#).

Kapcsolatok importálása más forrásból

A Faxtelekönyv segítségével egyéneket vagy csoportokat adhat hozzá vagy törölhet a gyorstárcsázási listához, illetve listából, többféle forrásból telefonkönyveket importálhat és karbantarthatja a kapcsolatlistát.

- Ha szeretne valakit felvenni a gyorstárcsázási listára, jelölje be a megadandó gyorstárcsázási szám mellett levő négyzetet. A **Partner neve** ablakban írja be a partner nevét. A **Faxszám** ablakban írja be a faxszámot. Kattintson a **Hozzáadás / Szerkesztés** gombra.
- Ha szeretne csoportot felvenni a gyorstárcsázási listára, jelölje be a megadandó gyorstárcsázási szám mellett levő négyzetet. Kattintson az **Új / Csoport szerkesztése** elemre. Kattintson duplán a partner nevére a bal oldalon levő listán, hogy áthelyezze azt a jobb oldalon levő csoportba, vagy jelöljön ki egy nevet a bal oldalon, és kattintson a megfelelő nyílra, hogy áthelyezze a partnert a jobb oldalon látható csoportba. Ezzel a két módszerrel a jobb oldalról a bal oldalra is áthelyezhetők a nevek. A csoport létrehozása után adjon meg egy nevet a **Csoport neve** ablakban, majd kattintson az **OK** gombra.
- Létező egyéni gyorstárcsázási bejegyzés szerkesztéséhez kattintson a kiválasztásához a partner nevét tartalmazó sor bármelyik részére, írja be a változásokat a megfelelő ablakba, majd kattintson a **Hozzáadás / szerkesztés** gombra. A telefonkönyv könyvtára közvetlenül is módosítható. Ehhez kattintson rá a kívánt bejegyzésre, és írja be a módosításokat. Győződjön meg arról, hogy a **Kijelölés** oszlop nincs bejelölve.
- Meglévő csoportos gyorstárcsázási bejegyzés szerkesztéséhez kattintson a csoport nevét tartalmazó sorra annak kijelöléséhez, majd kattintson az **Új/Csoport szerkesztése** elemre. Végezze el a szükséges módosításokat, majd kattintson az **OK** gombra. A csoport neve közvetlenül a telefonkönyv könyvtárában is módosítható. Ehhez kattintson rá a kívánt bejegyzésre, és írja be a módosításokat. Győződjön meg arról, hogy a **Kijelölés** oszlop nincs bejelölve.
- A gyorstárcsázási lista valamelyik bejegyzésének törléséhez válassza ki a kívánt elemet, majd kattintson a **Törlés** gombra.
- Gyorstárcsázási bejegyzések áthelyezéséhez jelölje ki a kívánt bejegyzést, és kattintson az **Áthelyezés** gombra, vagy válassza ki az **Áthelyezés** parancsot, majd adja meg a bejegyzést a

párbeszédpanelen. Válassza ki a **Következő üres sor** lehetőséget, vagy adja meg annak a sornak a számát, ahová a bejegyzést át szeretné helyezni.



Megjegyzés Ha olyan sort ad meg, amely már foglalt, az új bejegyzés felülírja a meglévő bejegyzést.

- Ha Lotus Notes, Outlook vagy Outlook Express programban meglévő partnereket szeretne importálni, kattintson a **Telefonkönyv importálása** elemre. Válassza ki a megfelelő szoftverprogramot, keresse meg a kívánt fájlt, majd kattintson az **OK** gombra. A telefonkönyvből egyes bejegyzések is kiválaszthatók, nem feltétlenül kell az egész telefonkönyvet importálni.
- A gyorstárcsázási lista összes bejegyzésének kijelöléséhez kattintson a **Kijelölés** oszlop fejlécére.

Számjegyek mellett az alábbi karakterek is felhasználhatók a faxszámokban:

- (
-)
- +
- -
- *
- #
- R
- W
- .
- ,
- <szóköz>



Megjegyzés A változtatások érvénybe léptetéséhez kattintson az **Alkalmaz** gombra.

A faxok részletesebb ismertetését lásd: [Fax](#) .

Az alapértelmezett világos/sötét beállítás (kontraszt) módosítása

A kontraszt a kimenő fax küldéskor érvényes világos-sötét arányát határozza meg.

Az alapértelmezett világos/sötét beállítás (kontraszt) módosítása

Általában az alapértelmezett világos/sötét beállításnak megfelelő kontraszt érvényesül a faxon küldött dokumentumokon. A csúszka a kontraszt alapbeállítása szerint középen áll.

1. A többfunkciós készülék kezelőpaneljén nyomja meg a **Menü** gombot.
2. A < vagy a > gomb segítségével válassza a **Faxbeállítás** parancsot, majd nyomja meg a ✓ gombot.
3. A < vagy a > gomb segítségével válassza a **Faxküldés beáll.** parancsot, majd nyomja meg a ✓ gombot.
4. A < vagy a > gomb segítségével válassza az **Alapért. világos/sötét beállítás** parancsot, majd nyomja meg a ✓ gombot.
5. Ha a faxot az eredetinel világosabbra szeretné állítani, a < gomb használatával húzza a csúszkát balra, ha pedig sötétebbre, akkor a > gombbal húzza a csúszkát jobbra.
6. A ✓ gombbal mentheti a beállított értéket.

A felbontási beállítás módosítása



Megjegyzés A felbontás növelésével nő a fax mérete. A nagyméretű faxok küldési ideje hosszabb, és meghaladhatják a többfunkciós készülék rendelkezésre álló memóriáját.

A felbontás gyári alapértelmezett beállítása a **Finom**.

Az alábbi eljárással a következő értékekre állíthatja át az összes faxfeladatra vonatkozó alapértelmezett felbontást:

- **Normál:** Ezzel a beállítással lehet a leggyengébb minőségben, ugyanakkor a legrövidebb átviteli idő alatt faxolni.
- **Finom:** Ezzel a beállítással jobb felbontás érhető el, mint a **Normál** beállítással. Ez a minőség általában megfelelő a szöveges dokumentumok számára.
- **Szuperfinom:** Ezt a beállítást leginkább a szöveget és képet egyaránt tartalmazó dokumentumokhoz érdemes használni. Az átviteli idő hosszabb, mint a **Finom** beállítás esetén, de rövidebb, mint a **Fotó** esetén.
- **Fotó:** A képek minősége ezzel a beállítással a legjobb, az átviteli idő azonban jelentősen megnő.

Az alapértelmezett felbontási beállítás módosítása

1. A többfunkciós készülék kezelőpaneljén nyomja meg a **Menü** gombot.
2. A < vagy a > gomb segítségével válassza a **Faxbeállítás** parancsot, majd nyomja meg a ✓ gombot.
3. A < vagy a > gomb segítségével válassza a **Faxküldés beáll.** parancsot, majd nyomja meg a ✓ gombot.
4. A < vagy a > gomb segítségével válassza az **Alapért. felb.** parancsot, majd nyomja meg a ✓ gombot.
5. A < vagy a > gombbal módosítsa a felbontásra vonatkozó beállítást.
6. A ✓ gombbal mentheti a beállított értéket.

Az aktuális faxfeladat felbontásának módosítása

1. A többfunkciós készülék kezelőpaneljén nyomja meg a **Felbontás** gombot az aktuális felbontási beállítás megjelenítéséhez.
2. A < vagy a > gombbal módosítsa a felbontás beállítását igényeinek megfelelően.
3. A ✓ gombbal mentheti a beállított értéket.



Megjegyzés Ez az eljárás az aktuális faxművelet felbontását módosítja. Az alapértelmezett faxfelbontás módosítására vonatkozó utasításokat lásd: [A felbontási beállítás módosítása](#).

Megjegyzés A faxkontraszt és az üveglapméret módosításához az alapértelmezett beállításokat kell módosítani. Lásd: [Az alapértelmezett világos/sötét beállítás \(kontraszt\) módosítása](#) vagy [Az üveglap alapértelmezés szerinti méretének módosítása](#).

A többfunkciós készülék kezelőpaneljén található gombok használata

A faxküldésre szolgáló vezérlőgombok a kezelőpanel bal oldalán találhatóak.

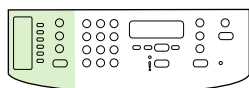

HP LaserJet 3050

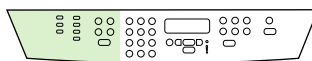

HP LaserJet 3055

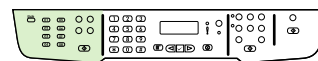

HP LaserJet 3390/3392

Szöveg bevitele kezelőpanelről

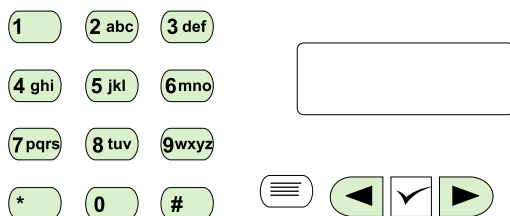

A következő útmutató leírja, miként írhat be adatokat a többfunkciós készülék kezelőpaneljének alfanumerikus gombjai, illetve a < és a > gomb segítségével:

- **Számok:** Számok beírásához nyomja meg a kezelőpanelen a megfelelő alfanumerikus gombot.
- **Betűk:** Betűk beírásához a megfelelő betűk alfanumerikus billentyűjét addig kell ismételten megnyomnia, amíg a kijelzőn meg nem jelenik a kívánt betű. (Például a "C" betű beírásához nyomja le többször a 2 gombot, míg a C betű meg nem jelenik a kezelőpanel kijelzőjén.)
- **Írásjelek:** Nyomja meg többször a * gombot, amíg a kívánt jel meg nem jelenik a kezelőpanel kijelzőjén.
- **Szóköz:** A > gombot kétszer lenyomva a karakterek után szóközt szűrhet be, és a kurzort a szóköz utáni beszúrási pozícióba állíthatja.
- **Hibás karakterek:** Ha valamelyik karaktert hibásan adta meg, akkor a < gombbal törölje a hibás karaktert, majd adja meg a helyes karaktert.



Megjegyzés A kezelőpanelen megjeleníthető karakterekről részletesebb tájékoztatás ebben a fejezetben olvasható: [Kézi tárcsázás](#).

Másolás: Hogyan lehet?

Ez a rész a másolási kérdésekre kínál választ.

Kétoldalas dokumentumok másolása (HP LaserJet 3050 többfunkciós készülék)

Kétoldalas dokumentumok többlapos kötegenek másolása (HP LaserJet 3050 többfunkciós készülék)

Az e műveletből származó másolatok egyoldalasak, azokat kézzel kell sorba rakni.

1. Helyezze a másolandó dokumentumokat az automatikus dokumentumadagoló (ADF) adagolótálcájára, az első másolandó oldallal lefelé, a felső szél az ADF felé nézzen.



2. Nyomja meg a **Másolás indítása** gombot. A készülék lemásolja és kinyomtatja a páratlan oldalakat.
3. Távolítsa el a köteget az ADF kimeneti tálcájáról és helyezze be újra úgy, hogy az utolsó oldal nézzen lefelé, és az oldal teteje az ADF felé nézzen.

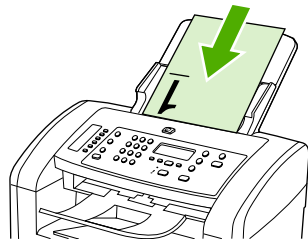

4. Nyomja meg a **Másolás indítása** gombot. A készülék lemásolja és kinyomtatja a páros oldalakat.
5. Válogassa össze a páratlan és páros oldalakat.

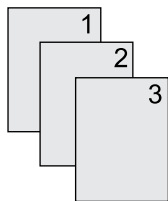

Kétoldalas dokumentumok másolása (HP LaserJet 3052/3055 többfunkciós készülék)

Kétoldalas dokumentumok többlapos kötegenek másolása (3052/3055 többfunkciós készülék)

Az e műveletből származó másolatok egyoldalasak, azokat kézzel kell sorba rakni.

1. Helyezze a másolandó dokumentumokat az automatikus dokumentumadagoló (ADF) adagolótálcájára, az első másolandó oldallal felfelé, a felső szél az ADF felé nézzen.



2. Nyomja meg a **Másolás indítása** gombot. A készülék lemásolja és kinyomtatja a páratlan oldalakat.
3. Távolítsa el a köteget az ADF kimeneti tálcájáról, és helyezze be újra úgy, hogy az utolsó oldal nézzen felfelé, és az oldal teteje az ADF felé álljon.



4. Nyomja meg a **Másolás indítása** gombot. A készülék lemásolja és kinyomtatja a páros oldalakat.
5. Válogassa össze a páratlan és páros oldalakat.

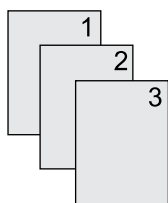

Kétoldalas nyomtatás használata dokumentumok másolásához (HP LaserJet 3390/3392 többfunkciós készülék)

A kétoldalas funkció használatához nyomja meg a **Kétoldalas** gombot a kezelőpanelen a másolatok különböző elkészítéséhez.



Megjegyzés A beállítás alapértéke **1–1**. A kezelőpanel **Kétoldalas** jelzőfénye felgyullad, ha más beállítást alkalmaz.

11-1 táblázat Kétoldalas beállítások

Dokumentum típusa	Kétoldalas beállítások	Másolatok	Kétoldalas jelzőfény
Egyoldalas	1–1	Egyoldalas	Ki
Egyoldalas	1–2	Kétoldalas	Be
Kétoldalas	2–2	Kétoldalas	Be

Kétoldalas másolatok készítése egyoldalas dokumentumokról

1. Helyezze a másolandó dokumentumokat az automatikus dokumentumadagoló (ADF) adagolótálcájára, az első másolandó oldallal felfelé, a felső szél az ADF felé nézzen.
2. A többfunkciós készülék kezelőpaneljén nyomja meg a **Kétoldalas** gombot.
3. A **<** vagy a **>** gomb segítségével válassza a **Másolás ide: 1-kétoldalásra** parancsot, majd nyomja meg a **✓** gombot.
4. Nyomja meg a **Másolás indítása** gombot.

Kétoldalas másolatok készítése kétoldalas dokumentumokról

1. Helyezze a másolandó dokumentumokat az automatikus dokumentumadagoló (ADF) adagolótálcájára, az első másolandó oldallal felfelé, a felső szél az ADF felé nézzen.



Megjegyzés A készülék nem támogatja a síkágyas lapolvasó üvegéről történő kétoldalas másolást.

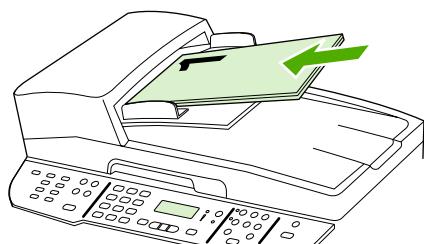

HP LaserJet 3390/3392

2. A többfunkciós készülék kezelőpaneljén nyomja meg a **Kétoldalas** gombot.

3. A < vagy a > gomb segítségével válassza a **Másolás ide: 2-kétoldalásra** parancsot, majd nyomja meg a ✓ gombot.
4. Nyomja meg a **Másolás indítása** gombot.

Az alapértelmezett Kétoldalas beállítás módosítása

1. A többfunkciós készülék kezelőpaneljén nyomja meg a **Menü** gombot.
2. A < vagy a > gomb segítségével válassza a **Másolás beáll.** parancsot, majd nyomja meg a ✓ gombot.
3. A < vagy a > gomb segítségével válassza a **Kétoldalas alapértelmezett** parancsot, majd nyomja meg a ✓ gombot.
4. A < vagy a > gombbal válassza ki, hogy dokumentumok másolásakor milyen módon szeretné használni az automatikus duplex egységet.
5. A ✓ gombbal mentheti a beállított értéket.

Másolatok kicsinyítése vagy nagyítása

A többfunkciós készülék az eredeti méret 25%-ára képes kicsinyíteni, illetve 400%-ára nagyítani a másolatot.

A másolási méret beállítása

Másolatok kicsinyítése és nagyítása az adott feladatnál

1. A többfunkciós készülék kezelőpaneljén nyomja meg a **Kicsinyítés/Nagyítás** gombot.
2. Válassza ki a méretet, amelyre kicsinyíteni vagy nagyítani kívánja a másolatokat az adott feladathoz (a beállításokat lásd: [Másolatok kicsinyítése vagy nagyítása](#)).



Megjegyzés Ha az **Egyéni: 25-400%** lehetőséget választja, adja meg a kívánt százaléértéket az alfanumerikus gombok segítségével.

Ha a **2 oldal/lap** vagy a **4 oldal/lap** lehetőséget választotta, adja meg az oldaltájéolást is (álló vagy fekvő).

3. A kiválasztott érték mentéséhez és a másolás azonnali megkezdéséhez nyomja meg a **Másolás indítása** gombot, vagy a kiválasztott érték mentéséhez a nyomtatás megkezdése nélkül nyomja meg a ✓ gombot.



Megjegyzés A másolási feladat befejezése után még körülbelül 2 percig marad aktív a módosított beállítás. E két perc alatt a többfunkciós készülék kezelőpaneljének kijelzőjén a **Beáll.=Egyéni** üzenet látható.

Az adagolótálca alapértelmezett hordozóméretét a kimeneti mérethez kell igazítani, máskülönben előfordulhat, hogy a másolat egy része nem szerepel majd a nyomaton.

Az alapértelmezett másolási méret módosítása



Megjegyzés Az alapértelmezett másolási méret az a méret, melyre a készülék általában kicsinyíti vagy nagyítja a másolatokat. Ha meghagyja az alapértelmezett gyári beállítást (**Eredeti=100%**), valamennyi példány mérete az eredetivel azonos lesz.

1. Nyomja meg a **Menü** gombot.
2. A < vagy a > gomb segítségével válassza a **Másolás beáll.** parancsot, majd nyomja meg a ✓ gombot.
3. A < vagy a > gomb segítségével válassza az **Alapér kics/nagy** parancsot, majd nyomja meg a ✓ gombot.
4. A < vagy a > gombbal válassza ki a méretet, amelyre kicsinyíteni vagy nagyítani szeretne (a kicsinyítés/nagyítás beállításokat lásd: [Másolatok kicsinyítése vagy nagyítása](#)).



Megjegyzés Ha az **Egyéni: 25-400%** lehetőséget választja, adja meg azt az eredetihez viszonyított százaléértéket, amelyre a másolatokat kicsinyíteni vagy nagyítani szeretné.

Ha a **2 oldal/lap** vagy a **4 oldal/lap** lehetőséget választotta, adja meg az oldaltájéolást is (álló vagy fekvő).

5. A ✓ gombbal mentheti a beállított értéket.

A világos/sötét beállítások (kontraszt) módosítása

A világos/sötét beállítás határozza meg a másolat világosságát vagy sötétségét (kontrasztját). Ha csak az aktuális feladat erejéig kívánja módosítani a kontrasztot, kövesse az alábbi lépéseket.

A világos/sötét beállítás módosítása az adott feladathoz

1. A többfunkciós készülék kezelőpaneljén nyomja meg a **Világos/Sötét** gombot az aktuális kontrasztbeállítás megjelenítéséhez.
2. A < vagy a > gombbal módosítsa a beállításokat. Ha az eredetinel világosabb másolatot szeretne, balra mozgassa a csúszkát, ha sötétebbet, akkor jobbra.
3. A kiválasztott érték mentéséhez és a másolás azonnali megkezdéséhez nyomja meg a **Másolás indítása** gombot, vagy a kiválasztott érték mentéséhez a nyomtatás megkezdése nélkül nyomja meg a ✓ gombot.



Megjegyzés A másolási feladat befejezése után még körülbelül 2 percig marad aktív a módosított beállítás. E két perc alatt a többfunkciós készülék kezelőpaneljének kijelzőjén a **Beáll.=Egyéni** üzenet látható.

Az alapértelmezett világos/sötét beállítás módosítása



Megjegyzés Az alapértelmezett világos/sötét beállítás valamennyi másolási munkára kihat.

1. A többfunkciós készülék kezelőpaneljén nyomja meg a **Menü** gombot.
2. A < vagy a > gomb segítségével válassza a **Másolás beáll.** parancsot, majd nyomja meg a ✓ gombot.
3. A < vagy a > gomb segítségével válassza az **Alapért. világos/sötét beállítás** parancsot, majd nyomja meg a ✓ gombot.
4. A < vagy a > gombbal módosítsa a beállításokat. Ha azt szeretné, hogy az összes másolat világosabb legyen az eredetinel, balra mozgassa a csúszkát, ha azt, hogy sötétebb, akkor jobbra.
5. A ✓ gombbal mentheti a beállított értéket.

A másolatleválogatási beállítások módosítása

A többfunkciós készülék a többoldalas másolatokat automatikusan leválogatva is ki tudja nyomtatni. Például ha három oldalról két-két másolatot kíván készíteni, és az automatikus leválogatás funkció be van kapcsolva, az oldalak az alábbi sorrendben nyomtatódnak ki: 1,2,3,1,2,3. Ha az automatikus leválogatás nincs bekapcsolva, az oldalak ebben a sorrendben nyomtatódnak ki: 1,1,2,2,3,3.

Az automatikus leválogatás használatának feltétele, hogy az eredeti dokumentum beolvasási mérete ne haladja meg a készülék memóriájának kapacitását. Ellenkező esetben a többfunkciós készülék csak egy példányt készít, és a változásról üzenetben tájékoztatja a felhasználót. Ebben az esetben az alábbi módszerek valamelyikével hajthatja végre a feladatot:

- Válassza szét a feladatot kevesebb oldalt tartalmazó részekre.
- Egyszerre csak egy másolatot készítsen a dokumentumról.
- Kapcsolja ki az automatikus leválogatást.

A kiválasztott leválogatási beállítás addig marad bekapcsolva, míg nem módosítja azt.

A leválogatási beállítás módosítása az aktuális feladathoz (csak HP LaserJet 3052/3055/3390/3392 többfunkciós készülék esetén)



Megjegyzés A HP LaserJet 3050 többfunkciós készülék esetén változtassa meg az alapértelmezett leválogatási beállítást a leválogatás használatához.

1. A többfunkciós készülék kezelőpaneljén nyomja meg a Szétválogatás gombot.
2. A < vagy a > gomb segítségével válassza a **Be** vagy a **Ki** lehetőséget.
3. A kiválasztott érték mentéséhez és a másolás azonnali megkezdéséhez nyomja meg a **Másolás indítása** gombot, vagy a kiválasztott érték mentéséhez a nyomtatás megkezdése nélkül nyomja meg a ✓ gombot.

Az alapértelmezett leválogatási beállítás módosítása

1. A többfunkciós készülék kezelőpaneljén nyomja meg a **Menü** gombot.
2. A < vagy a > gomb segítségével válassza a **Másolás beáll.** parancsot, majd nyomja meg a ✓ gombot.
3. A ✓ gomb megnyomásával válassza az **Alapért. válog.** parancsot.
4. A < vagy a > gomb segítségével válassza a **Be** vagy a **Ki** lehetőséget.
5. A ✓ gombbal mentheti a beállított értéket.



Megjegyzés Az automatikus másolási leválogatás gyári beállítása **Be**.

Másolási minőség beállítása

A másolás végrehajtásához 5 minőségbeállítás közül választhat: **Vázlat**, **Szöveg**, **Vegyes**, **Film fénykép** és **Kép**.

A másolási minőség gyári beállítása: **Szöveg**. Ez a beállítás akkor a legjobb, ha főként szöveget tartalmazó dokumentumokat kíván másolni.

Ha fényképről vagy ábráról kíván másolatot készíteni, a másolat minőségének javítása érdekében választhatja a **Film fénykép** beállítást fényképekhez vagy a **Kép** beállítást egyéb ábrákhoz. Válassza a **Vegyes** beállítást a szöveget és grafikát egyaránt tartalmazó dokumentumokhoz.

Amennyiben takarékoskodni szeretne a festékkel, és a minőség nem annyira fontos, válassza a **Vázlat** beállítást.

A minőségbeállítás módosítása az adott feladathoz

1. A többfunkciós készülék kezelőpaneljének **Minőség** gombját megnyomva jelenítheti meg az aktuális másolás minőségi beállításait.
2. A **<** és a **>** gombbal léptethet a minőségbeállítási lehetőségek között.
3. Válassza ki a beállítást, majd a kiválasztott érték mentéséhez és a másolás azonnali megkezdéséhez nyomja meg a **Másolás indítása** gombot. A **✓** gombot megnyomva csak a kiválasztott értéket menti, de a másolást nem kezdi meg.



Megjegyzés A másolási feladat befejezése után még körülbelül 2 percig marad aktív a módosított beállítás. E két perc alatt a többfunkciós készülék kezelőpaneljének kijelzőjén a **Beáll.=Egyéni** üzenet látható.

Az alapértelmezett másolási minőség módosítása

1. A többfunkciós készülék kezelőpaneljén nyomja meg a **Menü** gombot.
2. A **<** vagy a **>** gomb segítségével válassza a **Másolás beáll.** parancsot, majd nyomja meg a **✓** gombot.
3. A **✓** gomb megnyomásával válassza az **Alapért. minőség** parancsot.
4. A **<** vagy a **>** gombbal léptethet a lehetőségek között.
5. A **✓** gombbal mentheti a beállított értéket.

Másolás különböző típusú és méretű hordozóra

A többfunkciós készülék alapértelmezetten Letter vagy A4-es méretű papírra másol, attól függően, hogy melyik országban/térségben vásárolta meg azt. A másolat hordozójának méretét és típusát mind az aktuális másolási feladathoz, mind az összes másolási feladathoz megadhatja.

Hordozóméret beállítása

- Letter
- Legal
- A4

Hordozótípus beállítása

- Sima
- Előnyomtatott
- Fejléces
- Fólia
- Előre kilyukasztott
- Címkék
- Bankpostapapír
- Újrafelhasznált
- Szín
- Könnyű
- Vastag
- Kártyaköteg
- Boríték
- Pausz
- Durva papír

A hordozóméret és -típus módosítása az aktuális feladathoz (HP LaserJet 3052/3055/3390/3392 többfunkciós készülék)



Megjegyzés A HP LaserJet 3050 többfunkciós készülék esetén a hordozóméret és -típus módosításához változtassa meg a hordozóméret és -típus alapértelmezett beállításait.

1. A többfunkciós készülék kezelőpaneljén nyomja meg a **Papír** gombot.
2. A < vagy a > gomb segítségével válassza ki a hordozóméretet, majd nyomja meg a ✓ gombot.
3. A < vagy a > gomb segítségével válassza ki a hordozótípust, majd nyomja meg a ✓ gombot.
4. Nyomja meg a **Másolás indítása** gombot.

Az alapértelmezett hordozóméret beállításának módosítása

1. A többfunkciós készülék kezelőpaneljén nyomja meg a **Menü** gombot.
2. A < vagy a > gomb segítségével válassza a **Papírbeállítás** parancsot, majd nyomja meg a ✓ gombot.
3. A < vagy a > gomb segítségével válassza az **Alapért. papírm.** parancsot, majd nyomja meg a ✓ gombot.
4. A < vagy a > gomb segítségével válassza ki a hordozóméretet, majd nyomja meg a ✓ gombot.
5. A ✓ gombbal mentheti a beállított értéket.

Az alapértelmezett hordozótípus beállításának módosítása

1. A többfunkciós készülék kezelőpaneljén nyomja meg a **Menü** gombot.
2. A < vagy a > gomb segítségével válassza a **Papírbeállítás** parancsot, majd nyomja meg a ✓ gombot.
3. A < vagy a > gomb segítségével válassza az **Alapért. papírtípus** parancsot, majd nyomja meg a ✓ gombot.
4. A < vagy a > gomb segítségével válassza ki a hordozótípust, majd nyomja meg a ✓ gombot.
5. A ✓ gombbal mentheti a beállított értéket.

A tálcakiválasztás módosítása (HP LaserJet 3390/3392 többfunkciós készülék)

A többfunkciós készülék automatikusan húzza be a hordozót a hordozót tartalmazó tálcákról. A többfunkciós készülék először mindig az egylapos elsődleges adagolótálcáról (1. tálca) húzza be a hordozót, ha az 1. tálcába van behelyezve hordozó. Ha az 1. tálca üres, akkor a többfunkciós készülék megkísérli a 3. tálcáról behúzni a hordozót (ha az fel van szerelve), és ha ez nem sikerül, akkor a 2. tálcáról húzza be a hordozót.

A tálcakiválasztás módosításával meghatározhatja a használni kívánt tálcát. Az **Automatikus kijelölés**, az **1. tálca**, a **2. tálca** és a **3. tálca** beállítás választható.



Megjegyzés A **3. tálca** beállítás csak akkor választható, ha az fel van szerelve.

A tálcakiválasztás módosítása az aktuális feladathoz

1. A többfunkciós készülék kezelőpaneljén nyomja meg a **Tálca kiválasztása** gombot.
2. A < vagy a > gomb segítségével válassza ki a használni kívánt adagolótálcát.
3. A kiválasztott érték mentéséhez és a másolás azonnali megkezdéséhez nyomja meg a **Másolás indítása** gombot, vagy a kiválasztott érték mentéséhez a nyomtatás megkezdése nélkül nyomja meg a ✓ gombot.

Az alapértelmezett tálcakiválasztás módosítása

1. A többfunkciós készülék kezelőpaneljén nyomja meg a **Menü** gombot.
2. A < vagy a > gomb segítségével válassza a **Másolás beáll.** parancsot, majd nyomja meg a ✓ gombot.

3. A < vagy a > gomb segítségével válassza az **Alapért. tálc**a parancsot, majd nyomja meg a ✓ gombot.
4. A < vagy a > gomb segítségével válassza ki a tálcabeállítást, majd nyomja meg a ✓ gombot.

Példányszám módosítása

Alapértelmezett példányszámként 1 és 99 közötti számot adhat meg.

A példányszám módosítása az aktuális feladathoz (HP LaserJet 3050 többfunkciós készülék)

1. A többfunkciós készülék kezelőpaneljének alfanumerikus gombjai segítségével adja meg az adott feladathoz hozzárendelni kívánt példányszámot (1 és 99 között).
2. A nyomtatási feladat megkezdéséhez nyomja meg a **Másolás indítása** gombot.



Megjegyzés A másolási feladat befejezése után még körülbelül 2 percig marad aktív a módosított beállítás. E két perc alatt a többfunkciós készülék kezelőpaneljének kijelzőjén a **Beáll.=Egyéni** üzenet látható.

A példányszám módosítása az aktuális feladathoz (HP LaserJet 3052/3055/3390/3392 többfunkciós készülék)

1. A többfunkciós készülék kezelőpaneljén nyomja meg a **Példányszám** gombot.
2. Az alfanumerikus gombok segítségével adja meg az adott feladathoz hozzárendelni kívánt példányszámot (1 és 99 között).
3. A nyomtatási feladat megkezdéséhez nyomja meg a **Másolás indítása** gombot.



Megjegyzés A másolási feladat befejezése után még körülbelül 2 percig marad aktív a módosított beállítás. E két perc alatt a többfunkciós készülék kezelőpaneljének kijelzőjén a **Beáll.=Egyéni** üzenet látható.

Az alapértelmezett példányszám módosítása

1. A többfunkciós készülék kezelőpaneljén nyomja meg a **Menü** gombot.
2. A < vagy a > gomb segítségével válassza a **Másolás beáll.** parancsot, majd nyomja meg a ✓ gombot.
3. A < vagy a > gomb segítségével válassza az **Alap példányszám** parancsot, majd nyomja meg a ✓ gombot.
4. Az alfanumerikus gombok segítségével adja meg az adott feladathoz hozzárendelni kívánt példányszámot (1 és 99 között).
5. A ✓ gombbal mentheti a beállított értéket.



Megjegyzés A példányszám gyári alapértelmezett beállítása **1**.

Lapolvasás: Hogyan lehet?

Ez a rész a lapolvasási kérdésekre kínál választ.

A HP LaserJet lapolvasó használata

1. A Hewlett-Packard programcsoportban válassza ki a **Lapolvasás** parancsot a HP LaserJet Lapolvasás alkalmazás indításához.



Megjegyzés A többfunkciós készülék Lapolvasás indítása gombjának megnyomásakor a HP LaserJet Lapolvasó alkalmazás is elindul.

2. Válassza ki a kívánt műveletet.
 - Azonnali lapolvasáshoz válasszon célhelyet.
 - Ha a lapolvasás megkezdése előtt további beállításokat kíván elvégezni, kattintson a **Lapolvasás beállítások után** gombra.
 - A Beolvasási cél gomb beállításához kattintson **A készülék beállítása** gombra.
3. Kattintson az **OK** gombra.



Megjegyzés Az **OK** megnyomásával jelzi, hogy jóváhagyja a kívánt műveletet.

Lapolvasás a többfunkciós készülék kezelőpaneljéről:

1. Töltse be a beolvasni kívánt eredeti példányokat az automatikus dokumentumadagolóba (ADF), és állítsa be a hordozóvezetőket.

VAGY

Emelje fel a síkágyas lapolvasó fedelét, és helyezze az eredeti dokumentumot nyomtatott oldalával lefelé az üvegre úgy, hogy a dokumentum bal felső sarka az üveg jobb alsó sarkára essen. Óvatosan csukja le a fedelet.

2. Nyomja meg a **Lapolvasás indítása** vagy a **Beolvasási cél** gombot a készülék kezelőpaneljén.

A többfunkciós készülék **Beolvasási cél** gombjának programozása



Megjegyzés A **Beolvasási cél** gombot használat előtt be kell programozni. Néhány célhely azonban már előre be van állítva, ha a többfunkciós készülék közvetlenül egy számítógéphez csatlakozik.

A **Beolvasási cél** gomb beprogramozása

1. A Hewlett-Packard programcsoportban válassza ki a **Lapolvasás** parancsot a HP LaserJet Lapolvasás alkalmazás indításához.



Megjegyzés A többfunkciós készülék kezelőpaneljének **Lapolvasás indítása** gombját megnyomva szintén elindítja a HP LaserJet Lapolvasás alkalmazást, ha a többfunkciós készülék közvetlenül a számítógéphez csatlakozik.

2. Kattintson a **Beállítás** gombra a **Beolvasási cél** gomb beállításainak megadását lehetővé tevő varázsló megnyitásához.
3. Válassza ki a **A Beolvasás helye gomb megnyomásakor a többfunkciós készülék kezelőpaneljén megjelenő célhelyek megváltoztatása** lehetőséget, majd kattintson a **Tovább** gombra.
4. Jelölje be a **Beolvasás engedélyezése a többfunkciós készülék Beolvasási cél gombjának lenyomására...** jelölőnégyzetet.
5. Adja meg a célhelyeket úgy, hogy azokat áthelyezi a **Számítógép** ablakból (bal ablak) a **Többfunkciós készülék** ablakba (jobb ablak).



Megjegyzés A **Többfunkciós készülék** ablak tartalmazhat olyan célhelyeket, amelyeket a többfunkciós készülékhez csatlakozó más számítógépeken állítottak be. Ezeket nem módosíthatja.

Megjegyzés Új célhely létrehozásához kattintson az **Új** gombra.

6. Válassza a **Frissítés** parancsot.

Célhelyek létrehozása, módosítása vagy törlése

1. A Hewlett-Packard programcsoportban válassza ki a **Lapolvasás** parancsot a HP LaserJet Lapolvasás alkalmazás indításához.



Megjegyzés A többfunkciós készülék Lapolvasás indítása gombjának megnyomásakor a HP LaserJet Lapolvasó alkalmazás is elindul.

2. A legördülő listáról válassza ki a kívánt műveletet, majd kövesse a képernyőn megjelenő utasításokat.
 - **Új célhely létrehozása.** Az új célhelyeket a beállítás varázsló segítségével veheti fel.
 - **Létező célhely módosítása.** Válasszon ki egy létező célhelyet, majd a beállítás varázsló segítségével módosítsa a beállításait.
 - **Célhely törlése.** Válasszon ki egy létező célhelyet, majd törölje azt. A törlés előtt a program kéri a törlés megerősítését.

Lapolvasás e-mailbe

A lapolvasás e-mailbe szolgáltatást a Microsoft Outlook, az Outlook Express és a Lotus Notes támogatja.



Megjegyzés Windows alapú rendszer esetén ehhez a szolgáltatáshoz az e-mail címzettjét is meg kell adni a **Beolvasási cél** lapon. Lásd: [A többfunkciós készülék Beolvasási cél gombjának programozása](#). Macintosh rendszer esetén ez a szolgáltatás a **Készülékfigyelő** lapon állítható be. Lásd a HP Director online súgóját.

1. A beolvasni kívánt eredeti példányokat másolandó oldalukkal felfelé helyezze az automatikus dokumentumadagolóba (ADF). A hordozóvezetőket igazítsa úgy, hogy szorosan illeszkedjenek az eredeti példányokhoz.

VAGY

Emelje fel a síkágyas lapolvasó tetejét, és helyezze az eredeti példányt a síkágyas lapolvasóra úgy, hogy a dokumentum bal felső sarka az üveg jobb alsó sarkában legyen. Óvatosan csukja le a fedelet.

2. A többfunkciós készülék kezelőpaneljén nyomja meg a **Beolvasási cél** gombot.
3. A < vagy a > gomb segítségével válassza ki az e-mail címzettjét.
4. Nyomja meg a **Lapolvasás indítása** vagy a ✓ gombot. A beolvasott dokumentumot a program egy e-mailhez csatolja, amelyet automatikusan a kiválasztott e-mail címzettnek küld el.

Lapolvasás mappába

A következő módszerrel a többfunkciós készülék **Beolvasási cél** gombja segítségével egy mappába mentheti a beolvasott dokumentumot.



Megjegyzés Windows rendszer esetén a lapolvasás megkezdése előtt létre kell hoznia egy mappát a **Beolvasási cél** lapon. Lásd: [A többfunkciós készülék Beolvasási cél gombjának programozása](#).

1. Helyezze be a beolvasni kívánt eredeti példányokat az automatikus dokumentumadagoló (ADF) tálcájába a dokumentum felső részével a készülék felé, majd igazítsa hozzá a hordozóvezetőket.

VAGY

Emelje fel a síkágyas lapolvasó tetejét, és helyezze az eredeti példányt a síkágyas lapolvasóra úgy, hogy a dokumentum bal felső sarka az üveg jobb alsó sarkában legyen. Óvatosan csukja le a fedelet.

2. A többfunkciós készülék kezelőpaneljén nyomja meg a **Beolvasási cél** gombot.
3. A < vagy a > gomb segítségével válasszon mappát.
4. Nyomja meg a **Lapolvasás indítása** vagy a ✓ gombot. A dokumentumot a program fájlba olvassa, majd a 3. lépésben választott mappába menti azt.

Hálózat: Hogyan lehet?

Ez a rész a hálózati kérdésekre kínál választ.

A többfunkciós készülék beállítása és hálózaton való használata

A Hewlett-Packard javasolja, hogy a többfunkciós készülékekhez mellékelt HP szoftvertelepítő segítségével adja meg az alábbi hálózati beállításokat a nyomtatóillesztő-programokhoz.

A többfunkciós készülék konfigurálása porton keresztüli hálózati csatlakozással (közvetlen mód vagy peer-to-peer nyomtatás)

Ebben a konfigurációban a többfunkciós készülék közvetlenül csatlakozik a hálózatra, és a hálózaton levő összes számítógépről közvetlenül nyomtathat a többfunkciós készülékre.



Megjegyzés Ez a mód ajánlott a többfunkciós készülék hálózati használata esetén.

1. Csatlakoztassa a többfunkciós készüléket közvetlenül a hálózatra úgy, hogy hálózati kábelt csatlakoztat a többfunkciós készülék hálózati portjához.
2. Nyomtassa ki a Konfigurációs lapot a többfunkciós készülék kezelőpaneljéről. Lásd: [Konfigurációs oldal](#).
3. Helyezze be a számítógépbe a többfunkciós készülékekhez mellékelt CD-t. Ha a többfunkciós készüléket már üzembe helyezte, kattintson a **Szoftver telepítése** gombra a szoftvertelepítő indításához. Ha a szoftvertelepítő nem indul el, keresse meg a hpsetup.exe fájlt a CD-n, és kattintson rá duplán.
4. Kattintson a **HP LaserJet 3052/3055/3390/3392 többfunkciós készülék szoftver telepítése** gombra.
5. Az **üdvözlő** képernyőn kattintson a **Tovább** gombra.
6. A **Telepítő frissítései** képernyőn kattintson az **Igen** gombra, hogy megkereshesse a weben a telepítő frissítéseit.
7. Windows 2000 operációs rendszer esetén a **Telepítési beállítások** képernyőn válassza a telepítési beállítást. A Hewlett-Packard a szokásos telepítést javasolja, amennyiben a rendszer megfelel a követelményeknek.
8. A **Licencszerződés** képernyőn olvassa el a licencszerződést, jelezze, hogy elfogadja annak feltételeit, majd kattintson a **Tovább** gombra.
9. Windows 2000 esetén a **HP bővített lehetőségek** képernyőn válassza ki, hogy szeretné-e az ECP-szolgáltatás nyújtotta előnyöket használni, majd kattintson a **Tovább** gombra.
10. Válassza ki a célmappát a **Célmappa** képernyőn, majd kattintson a **Tovább** gombra.
11. A telepítés elindításához a **Telepítés** képernyőn kattintson a **Tovább** gombra.



Megjegyzés Ha módosítani kívánja valamelyik beállítást, a **Tovább** gomb helyett a **Vissza** gombra kattintson, ezzel visszatérhet az előző képernyőkhöz és megadhatja a módosítást.

12. A **Kapcsolat típusa** képernyőn válassza a **Hálózati kapcsolat** beállítást, és kattintson a **Tovább** gombra.

13. A **Nyomtató azonosítása** képernyőn azonosítsa be a többfunkciós készüléket a korábban kinyomtatott Konfigurációs oldalon található hardvercím vagy IP-cím alapján. A legtöbb esetben a nyomtatónak már van IP-címe, de ezt igény szerint módosíthatja, ha rákattint a **Nyomtató azonosítása** képernyőn levő **Nyomtató megadása cím alapján** gombra. Kattintson a **Tovább** gombra.
14. Várjon, amíg a telepítés befejeződik.

Közvetlen csatlakozású, megosztott többfunkciós készülék konfigurálása (ügyfél-kiszolgáló típusú nyomtatás)

Ebben a konfigurációban a többfunkciós készülék USB-kábellel csatlakozik a hálózatra kapcsolt számítógéphez, és a többfunkciós készüléket a hálózaton levő összes számítógép használhatja.

1. Helyezze be a számítógépbe a többfunkciós készülékhez mellékelt CD-t. Ha a többfunkciós készüléket már üzembe helyezte, kattintson a **Szoftver telepítése** gombra a szoftvertelepítő indításához. Ha a szoftvertelepítő nem indul el, keresse meg a hpsetup.exe fájlt a CD-n, és kattintson rá duplán.
2. Kattintson a **HP LaserJet 3052/3055/3390/3392 többfunkciós készülék szoftver telepítése** gombra.
3. Az **üdvözlő** képernyőn kattintson a **Tovább** gombra.
4. A **Telepítő frissítései** képernyőn kattintson az **Igen** gombra, hogy megkereshesse a weben a telepítő frissítéseit.
5. Windows 2000 operációs rendszer esetén a **Telepítési beállítások** képernyőn válassza a telepítési beállítást. A Hewlett-Packard a szokásos telepítést javasolja, amennyiben a rendszer megfelel a követelményeknek.
6. A **Licencszerződés** képernyőn olvassa el a licencszerződést, jelezze, hogy elfogadja annak feltételeit, majd kattintson a **Tovább** gombra.
7. Windows 2000 esetén a **HP bővített lehetőségek** képernyőn válassza ki, hogy szeretné-e az ECP-szolgáltatás nyújtotta előnyöket használni, majd kattintson a **Tovább** gombra.
8. Válassza ki a célmappát a **Célmappa** képernyőn, majd kattintson a **Tovább** gombra.
9. A telepítés elindításához a **Telepítés** képernyőn kattintson a **Tovább** gombra.



Megjegyzés Ha módosítani kívánja valamelyik beállítást, a **Tovább** gomb helyett a **Vissza** gombra kattintson, ezzel visszatérhet az előző képernyőkhöz és megadhatja a módosítást.

10. A **Kapcsolat típusa** képernyőn válassza a **Közvetlenül ehhez a számítógéphez** beállítást, és kattintson a **Tovább** gombra.
11. Csatlakoztassa az USB-kábelt.
12. Várjon, amíg a telepítés befejeződik.
13. A Windows tálcán kattintson a **Start** gombra, és válassza a **Beállítások**, majd a **Nyomtatók** parancsot.
 - Windows XP esetén kattintson a **Start** gombra, és válassza a **Vezérlőpult**, majd a **Nyomtatók és faxok** parancsot.

14. A párbeszédpanelen kattintson az egér jobb oldali gombjával a többfunkciós készülék nevére, majd válassza a **Megosztás** parancsot.
15. Válassza **A nyomtató megosztása** beállítást, szükség esetén írja be a többfunkciós készülék nevét, majd kattintson az **OK** gombra.

A közvetlenül számítógéphez csatlakoztatott, megosztott többfunkciós készülék átállítása hálózati, porton keresztüli kapcsolatra

Ha a közvetlen kapcsolatot hálózati konfigurációra kívánja cserélni, kövesse az alábbi utasításokat.

1. Távolítsa el a közvetlen kapcsolattal csatlakoztatott többfunkciós készülék nyomtatóillesztő-programját.
2. Telepítse az illesztőprogramot hálózati konfigurációban a következő leírás alapján: [A többfunkciós készülék konfigurálása porton keresztüli hálózati csatlakozással \(közvetlen mód vagy peer-to-peer nyomtatás\)](#).

Hálózati jelszó megadása

Hálózati jelszó megadásához használja a HP ToolboxFX szoftvert.

1. Nyissa meg a HP ToolboxFX szoftvert, és kattintson az **Eszközbeállítások** gombra.
2. Kattintson a **Hálózati beállítások** fülre.



Megjegyzés Ha a többfunkciós készülékhez korábban már tartozott jelszó, be kell azt írnia. Írja be a jelszót, majd kattintson az **Alkalmaz** gombra.

3. Kattintson a **Jelszó** gombra.
4. Írja be az új jelszót a **Jelszó** mezőbe, majd még egyszer a **Jelszó megerősítése** mezőbe, ezáltal megerősítve azt.
5. A jelszó mentéséhez kattintson az **Alkalmaz** gombra.

Egyéb: Hogyan lehet?

Ez a rész a többfunkciós készülékekkel kapcsolatos egyéb kérdésekre kínál választ.

A papírút tisztítása

A nyomtatás során papír, festék és por gyűlhet össze a többfunkciós készülék belsejében. Ezek halmozódása idővel a nyomtatás minőségét is befolyásolhatja, például festékfoltok vagy elkenődések kialakulásához vezethet. Az ilyen típusú problémák a többfunkciós készülék tisztítási üzemmódjában orvosolhatók, illetve előzhetőek meg.

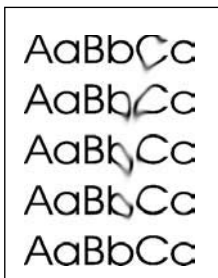
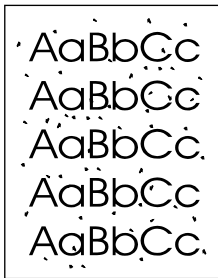

A papírút megtisztítása a HP ToolboxFX programból

A papírút tisztításához használja a HP ToolboxFX szoftvert. Ez az ajánlott tisztítási mód. Ha nem rendelkezik HP ToolboxFX programmal, alkalmazza a következő helyen leírt módszert: [A papírút tisztítása a többfunkciós készülék kezelőpaneljéről](#).

1. Győződjön meg arról, hogy a többfunkciós készülék be van kapcsolva, és Készenléti állapotban van.
2. Nyissa meg a HP ToolboxFX szoftvert.
3. A **Hibaelhárítás** fülön kattintson a **Karbantartás**, a **Tisztítólap** és a **Nyomtatás** lehetőségekre. A többfunkciós készülék egy mintát nyomtat ki.
4. Távolítsa el mindent a többfunkciós készülék 1. tálcájából.
5. Vegye ki az imént kinyomtatott lapot, és töltsse be lefelé fordítva az 1. tálcába.
6. A számítógépen kattintson a **Tisztítás** parancsra.

A papírut tisztítása a többfunkciós készülék kezelőpaneljéről

Ha nem áll rendelkezésére a HP ToolboxFX program, akkor a többfunkciós készülék kezelőpaneljéről nyomtathat tisztítólapot.

1. Nyomja meg a **Menü** gombot.
2. A < vagy a > gomb többszöri megnyomásával lépkedve keresse meg a **Szolgáltatás** menüt.
3. Nyomja meg a ✓ gombot.
4. A < vagy a > gomb segítségével keresse meg a **Tisztító mód** lehetőséget.
5. Nyomja meg a ✓ gombot.
6. Az erre vonatkozó felszólítás megjelenésekor helyezzen egy Letter vagy A4 méretű normál papírlapot a készülékbe.
7. Nyomja meg ismét a ✓ gombot a tisztítási folyamat jóváhagyásához és elkezdéséhez.

A többfunkciós készüléken ekkor lassan végighalad egy papírlap. A művelet végén dobja ki a lapot.

Gyári alapértelmezések visszaállítása

A gyári alapértelmezések visszaállításával valamennyi beállítás a gyárilag beállított értékre áll vissza, valamint törlődik a faxfejléc és a telefonszám is.



VIGYÁZAT Az eljárás nyomán a közvetlen tárcsázási nyomógombokhoz és gyorstárcsázási kódokhoz kapcsolódó valamennyi faxszámot és nevet, valamint a memóriában tárolt oldalakat is törli a program. Ezt követően a többfunkciós készülék automatikusan újraindul.

Gyári alapértelmezések visszaállítása

1. A többfunkciós készülék kezelőpaneljén nyomja meg a **Menü** gombot.
2. A < vagy a > gomb segítségével válassza a **Szolgáltatás** parancsot, majd nyomja meg a ✓ gombot.
3. A < vagy a > gomb segítségével válassza az **Alapértelmezett értékek visszaállítása** parancsot, majd nyomja meg a ✓ gombot.

A többfunkciós készülék automatikusan újraindul.

A beépített webszerver (EWS) használata

A beépített webszerver egy webes alapú felület, amely egyszerű hozzáférést kínál a többfunkciós készülék állapot- és konfigurációs adataihoz, többek között a hálózati konfigurációhoz és a Smart Printing Supplies (SPS) funkcióhoz is.

A beépített webszerver a többfunkciós készülékre mutató hálózati kapcsolaton keresztül érhető el. A többfunkciós készülékhez tartozó beépített webszerver honlapjának megjelenítéséhez írja be többfunkciós készülék IP-címét a webböngészőbe. A honlapon a bal oldali navigációs menü és fülek használatával ellenőrizheti a többfunkciós készülék állapotát, konfigurálhatja a készüléket vagy ellenőrizheti a kellékek állapotát.

A webszerver az alábbi böngészőket támogatja:

- Internet Explorer 5.0 vagy újabb
- Netscape Navigator 4.75 vagy újabb
- Opera 6.05 vagy újabb
- Safari 1.2 vagy újabb

A felhasználói útmutató megnyitása

A felhasználói útmutatókra mutató hivatkozások

- [A többfunkciós készülék részei](#)
- [Kezelőpanel](#)
- [Hibaelhárítás](#)

További információk keresése

Számos információforrás áll rendelkezésre a készülék használatával kapcsolatban.

A többfunkciós készülék üzembe helyezése

Alapvető tudnivalók kézikönyve (nyomtatott): A többfunkciós készülék telepítésének és üzembe helyezésének ismertetése lépésről lépésre. Ezt az útmutatót a többfunkciós készülék dobozában találhatja meg.



Tartozék- és kellékbeszerelési útmutatók: Ezek a kézikönyvek a többfunkciós készülék tartozékainak és kellékeinek beszerelését ismertetik lépésről lépésre.

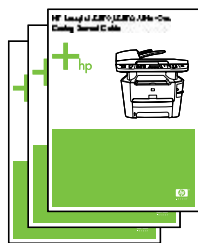

A többfunkciós készülék használata

Felhasználói kézikönyv: A többfunkciós készülék használatával és a hibaelhárítással kapcsolatos részletes tudnivalókat tartalmaz. A kézikönyvet a többfunkciós készülékhez adott CD tartalmazza. Emellett elérheti a HP ToolboxFX programból is.

Egy webes (HTML-formátumú) felhasználói kézikönyv is rendelkezésre áll. Keresse fel a megfelelő webhelyeket:

- www.hp.com/support/lj3050
- www.hp.com/support/lj3052
- www.hp.com/support/lj3055
- www.hp.com/support/lj3390
- www.hp.com/support/lj3392



Megjegyzés A weblapon válassza a **Manuals** (Kézikönyvek) pontot.

Súgó: Minden szoftverösszetevő tartalmaz információkat a többfunkciós készülék azon funkcióiról, amelyek az adott szoftverösszetevőn belül elérhetők. A Súgó fájl megtekintéséhez nyissa meg a Súgót a szoftverösszetevőben.

A festékekkel kapcsolatos figyelmeztetések fogadása

Állítsa be a többfunkciós készüléket úgy, hogy figyelmeztesse, ha a festékkazettában lévő maradék festék mennyisége alacsony.

A festékekkel kapcsolatos figyelmeztetések fogadása a többfunkciós készülék kezelőpaneljén (HP LaserJet 3390/3392 többfunkciós készülék)

A többfunkciós készülék kezelőpaneljén felgyullad a Toner kifogyóban jelzőfény, ha valamelyik festékkazettában a festékszint alacsonnyá válik.

A festékekkel kapcsolatos figyelmeztetések fogadása a számítógépen (HP LaserJet 3390/3392 többfunkciós készülék)

A HP ToolboxFX segítségével úgy is beállíthatja a többfunkciós készüléket, hogy felbukkanó üzenetek jelenjenek meg számítógépén, ha kifogyóban van valamelyik festékkazetta.

1. A HP ToolboxFX megnyitása után kattintson a **Riasztások** lapra.
2. Kattintson az **Állapotriasztások beállítása** lapra.

3. Válassza a **Riasztások bekapcsolása**, majd a **Ha a HP festékkazetta festékszintje alacsony, vagy nem HP festékkazetta lett behelyezve** elemet, végül pedig a **Felbukkanó üzenetként** beállítást.
4. Kattintson az **Alkalmaz** gombra.

A festékekkel kapcsolatos figyelmeztetések fogadása e-mail üzenetben (HP LaserJet 3390/3392 többfunkciós készülék)

A HP ToolboxFX segítségével úgy is beállíthatja a többfunkciós készüléket, hogy e-mail üzenetekben jelezze számítógépén, ha kifogyóban van valamelyik festékkazetta.

1. A HP ToolboxFX megnyitása után kattintson a **Riasztások** lapra.
2. Kattintson az **E-mail riasztások beállítása** lapra.
3. A **1. cím** mezőbe írja be azt az e-mail címet, ahova az üzeneteket várja.
4. A **Riasztási események kiválasztása** részben az **1. cím** oszlopban válassza a **Festékszint alacsony** beállítást.



Megjegyzés Ha a listán szereplő egyéb eseményekről is szeretne e-mail üzenetben értesülni, jelölje be azok jelölőnégyzeteit is.

5. Kattintson az **Alkalmaz** gombra.



Megjegyzés A riasztást tartalmazó e-mailek küldéséhez meg kell adnia egy SMTP-kiszolgálót.

A többfunkciós készülék kezelőpaneljén levő menüelemek megtekintése (HP LaserJet 3390/3392 többfunkciós készülék)

A többfunkciós készülék kezelőpaneljéről kinyomtathatja a kezelőpanel összes menüparancsát tartalmazó menüterképet.

1. A többfunkciós készülék kezelőpaneljén nyomja meg a **Menü** gombot.
2. A **<** vagy a **>** gomb segítségével válassza a **Jelentések** parancsot, majd nyomja meg a **✓** gombot.
3. A **<** vagy a **>** gomb segítségével válassza a **Menüszerkezet** parancsot, majd nyomja meg a **✓** gombot.

A többfunkciós készülék kinyomtatja a menüterképet.

A külső tűzőgép használata

A tűzőszerkezet kioldásához helyezze be a papírt a külső tűzőgépbe.

Papír összetűzése a külső tűzőgép használatával

1. Helyezzen be legfeljebb 20 papírlapot (80 g/m²) a tűzőgép ajtajának nyílásába. Ha a papír nehezebb, mint 80 g/m², helyezzen be kevesebb lapot.



VIGYÁZAT A külső tűzőgépet ne használja műanyag, karton vagy fa összetűzésére. A külső tűzőgép megsérülhet, ha megpróbál ilyen anyagokat összetűzni.

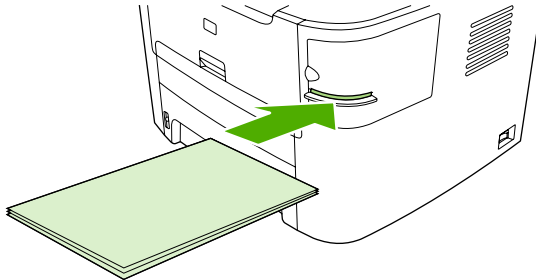

Megjegyzés A javasolt befogadóképesség túllépése elakadáshoz vagy károsodáshoz vezethet.

2. Várja meg, amíg a tűzőgép összetűzi a lapokat. A tűzőszerkezet akkor lép működésbe, ha a papírlapokat teljesen betolta a tűzőgép nyílásába.

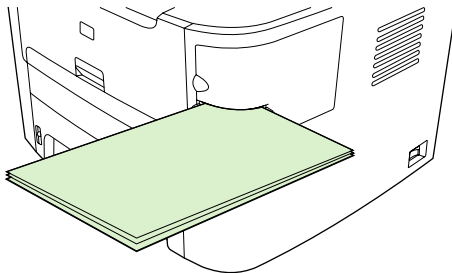

3. Vegye ki az összetűzött lapokat a nyílásból.

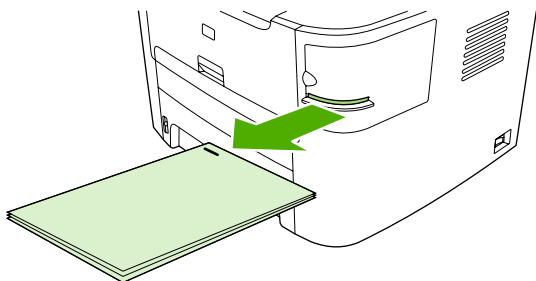

Megjegyzés Ha az összetűzés után nem tudja kivenni a papírlapokat, nyissa ki óvatosan a tűzőgép ajtaját, és a dokumentumot húzza ki.

Kapcsok betöltése

Egy tűzőkazetta 1500 nyers kapcsot tartalmaz. A kapcsok többfunkciós készülékbe való betöltéséhez helyezzen be egy tűzőkazettát.

A kapcsok betöltéséhez

1. Nyissa ki a tűzőgép ajtaját.

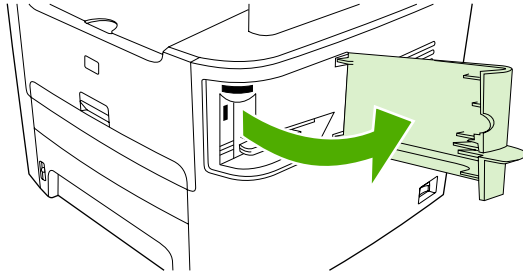

Megjegyzés A tűzőgép ajtajának kinyitásával letiltja a tűzőgépet.

2. A tűzőkazetta cseréjéhez (például, ha a tűzőkazettából kifogytak a kapcsok) vegye ki a tűzőkazettát a többfunkciós készülékből.

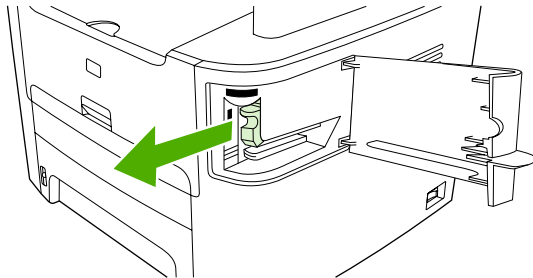

3. Helyezzen be egy 1500 kapcsot tartalmazó tűzőkazettát a tűzőgép ajtaja mögött található nyílásba.

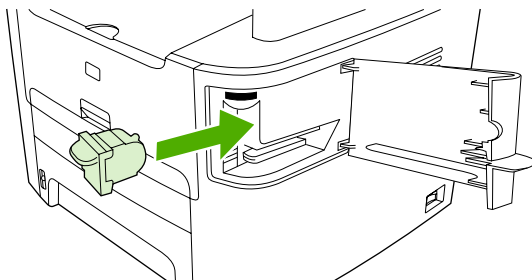

4. Zárja be a tűzógép ajtaját.

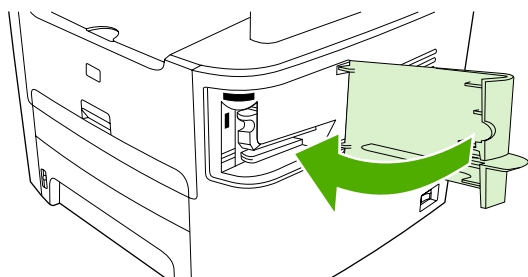

A tűzőgép-elakadások megszüntetése

A tűzőgép-elakadások kockázatának csökkentése érdekében ügyeljen arra, hogy egyszerre legfeljebb csak 20 papírlapot (80 g/m²) tűzzön össze.

Tűzőgép-elakadás megszüntetése a külső tűzőgépnél

1. Kapcsolja ki a HP LaserJet 3392 többfunkciós készüléket, majd nyissa ki a tűzőgép ajtaját.

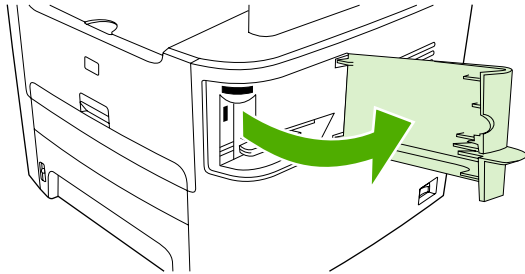

Megjegyzés A tűzőgép ajtajának kinyitásával letiltja a tűzőgépet.

2. Vegye ki a tűzőkazettát a többfunkciós készülékből.

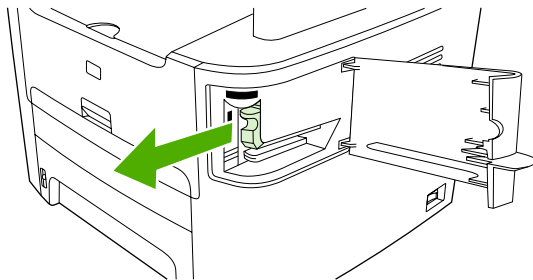

3. Távolítsa el a kiesett kapcsokat a tűzőgépből és a tűzőkazettából.

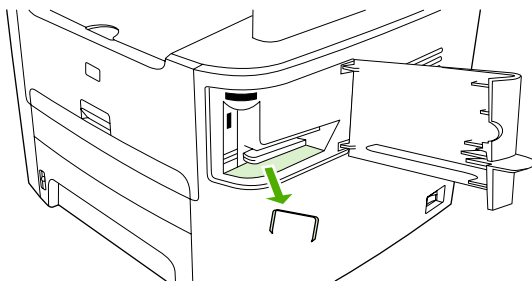

4. Helyezze vissza a tűzőkazettát.

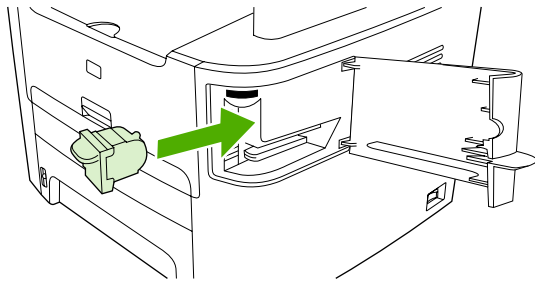

5. Zárja be a tűzőgép ajtaját, és kapcsolja be a HP LaserJet 3390/3392 többfunkciós készüléket.

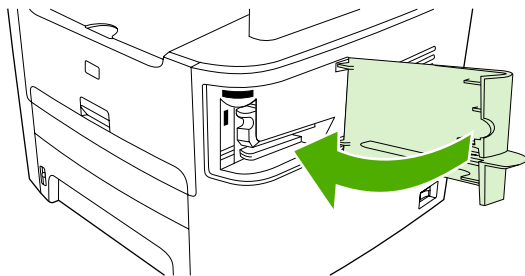

6. Helyezzen be egy papírlapot a külső tűzőgép működésének ellenőrzéséhez. Szükség esetén ismétlje meg az 1–6. lépéseket.

Festékkazetta cseréje

A festékkazetta cseréje

1. Nyissa ki a festékkazetta ajtaját.

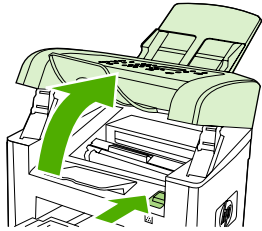

HP LaserJet 3050

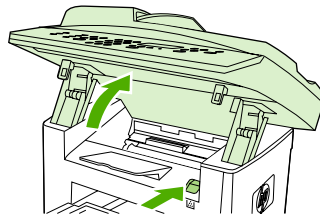

HP LaserJet 3052/3055

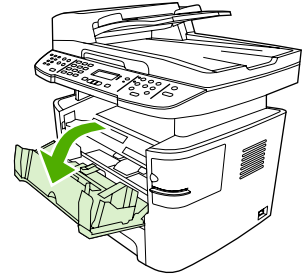

HP LaserJet 3390/3392

2. Fogja meg a festékkazettát a fogantyú segítségével, és egyenesen húzva emelje ki azt a helyéről. Az újrahasznosításra vonatkozó információt lásd a festékkazetta dobozának belsejében.

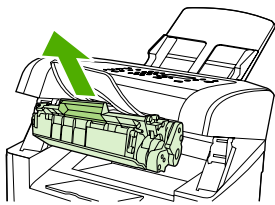

HP LaserJet 3050

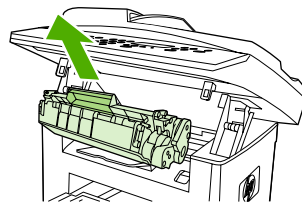

HP LaserJet 3052/3055

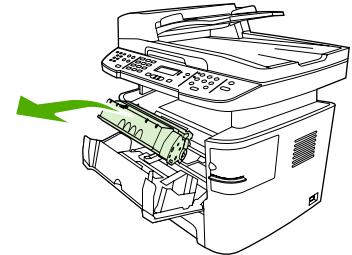

HP LaserJet 3390/3392

3. Csomagolja ki az új festékkazettát, távolítsa el a festékkazetta narancssárga védőanyagát, majd húzza a narancssárga fület egyenesen kifelé a zárószalag eltávolításához.

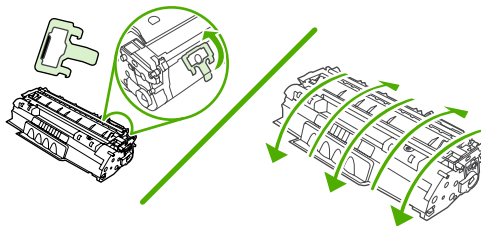

4. Helyezze be a festékkazettát a többfunkciós készülékbe, amíg az *stabilan* a helyére nem kerül.

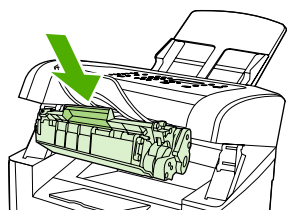

HP LaserJet 3050

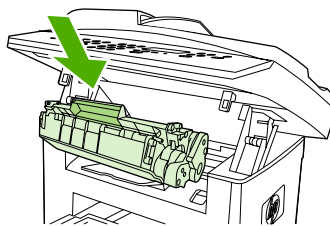

HP LaserJet 3052/3055

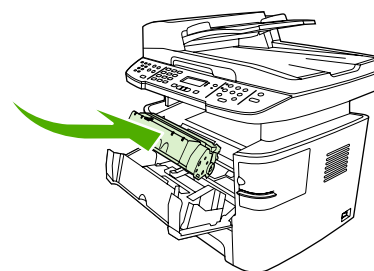

HP LaserJet 3390/3392

5. Csukja be a festékkazetta ajtaját.



HP LaserJet 3050

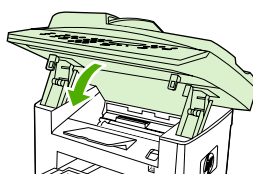

HP LaserJet 3052/3055

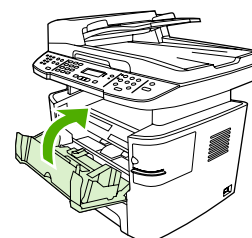

HP LaserJet 3390/3392



VIGYÁZAT Ha festék kerül a ruhájára vagy egyéb anyagra, azt egy tiszta törölruhával törölje le, és mossa le hideg vízzel. *Ha meleg vizet használ, a festék nem távolítható el többet az anyagból.*

Elakadások megszüntetése

Ez a rész a többfunkciós készülékben történt elakadások eltávolítására vonatkozó tudnivalókat tartalmazza.

Elakadások megszüntetése a festékkazetta területén

Az alábbi módon hárítható el a nyomtatópatron környezetében történt elakadás:

△ VIGYÁZAT Az elakadások megszüntetéséhez ne használjon éles tárgyakat (például csipeszt vagy ollót). Az éles tárgy által okozott kárt nem fedezi a garancia.

1. Nyissa ki a festékkazetta-tartó ajtaját, és távolítsa el a festékkazettát.

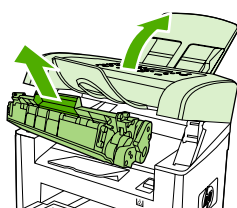

HP LaserJet 3050

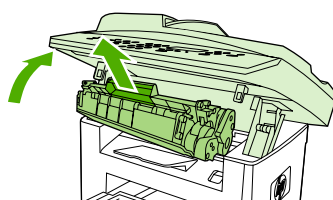

HP LaserJet 3052/3055

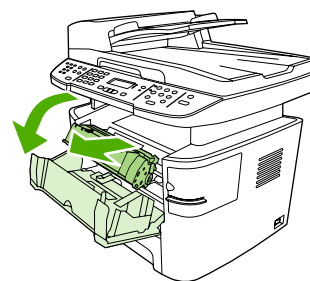

HP LaserJet 3390/3392

△ VIGYÁZAT Hogy megelőzze a nyomtatópatron károsodását, ne tegye ki közvetlen fénynek.

2. A HP LaserJet 3390/3392 többfunkciós készüléken nyissa ki a hátsó kimeneti nyílást, majd fordítsa le a zöld nyomáskioldókarokat.

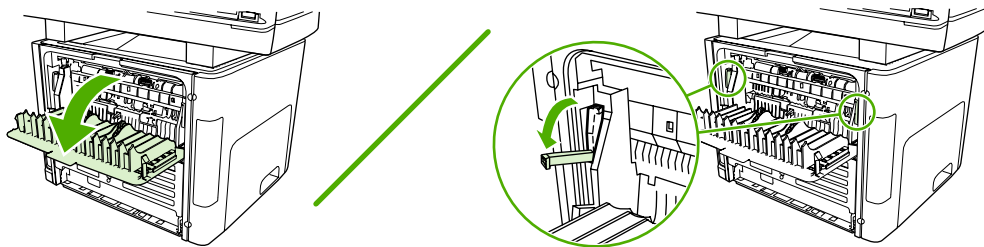

3. Mindkét kezével fogja meg a hordozó leginkább hozzáférhető részét (akár a közepét is), és óvatosan húzza ki a többfunkciós készülékből.

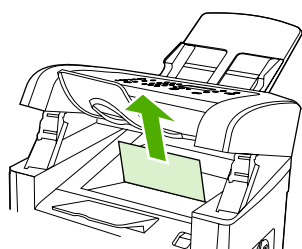

HP LaserJet 3050

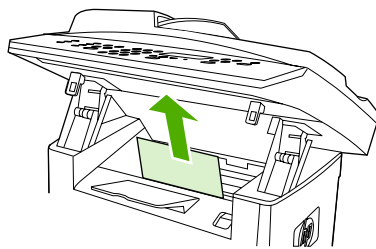

HP LaserJet 3052/3055

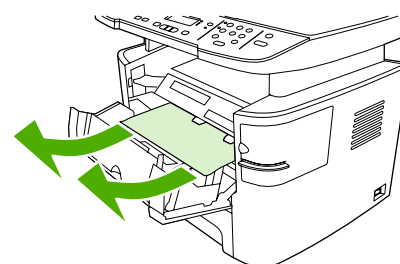

HP LaserJet 3390/3392

4. Tegye vissza a festékkazettát, és csukja be a festékkazetta-tartó ajtaját.

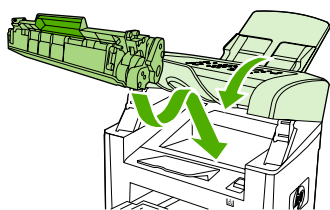

HP LaserJet 3050

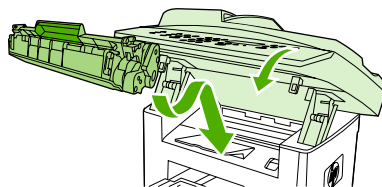

HP LaserJet 3052/3055

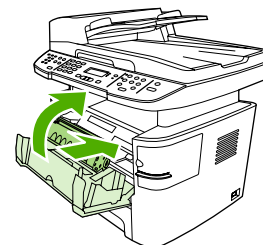

HP LaserJet 3390/3392

5. A HP LaserJet 3390/3392 többfunkciós készülék esetén zárja be a hátsó kimeneti ajtót.

Elakadások megszüntetése az adagolótálcánál (HP LaserJet 3050/3052/3055 többfunkciós készülék)

Az alábbi módon hárítható el az adagolótálcákban történt elakadás:



VIGYÁZAT Az elakadások megszüntetéséhez ne használjon éles tárgyakat (például csipeszt vagy ollót). Az éles tárgy által okozott kárt nem fedezi a garancia.

1. Nyissa ki az 1. tálcát, és húzza ki a többfunkciós készülékből a látható elakadt hordozót.

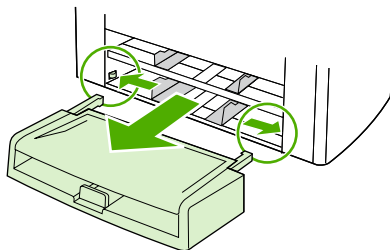

2. Ha nem látszik elakadt hordozó, nyissa ki a festékkazetta ajtaját, távolítsa el a festékkazettát, és forgassa el a felső hordozóvezetőt. Óvatosan húzza fel, majd húzza ki a hordozót a többfunkciós készülékből.

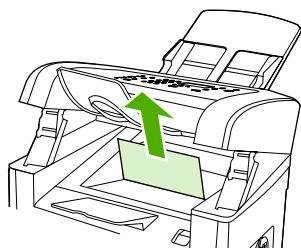

HP LaserJet 3050

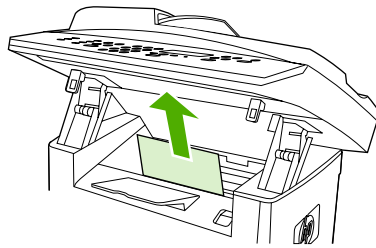

HP LaserJet 3052/3055

3. Csukja be az 1. tálcát.

Elakadások megszüntetése az adagolótálcánál (HP LaserJet 3050/3052/3055 többfunkciós készülék)

Az alábbi módon hárítható el az adagolótálcákban történt elakadás:



VIGYÁZAT Az elakadások megszüntetéséhez ne használjon éles tárgyakat (például csipeszt vagy ollót). Az éles tárgy által okozott kárt nem fedezi a garancia.

1. Nyissa ki a hátsó kimeneti ajtót.

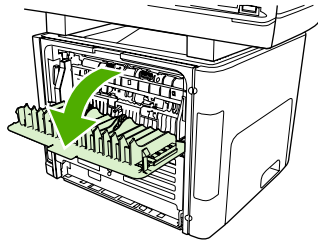

2. Hajtsa le a zöld nyomáskioldó karokat.

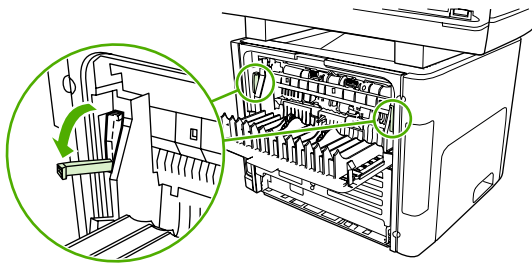

3. Nyissa ki az egylapos elsőleges adagolótálca (1. tálca) ajtaját.

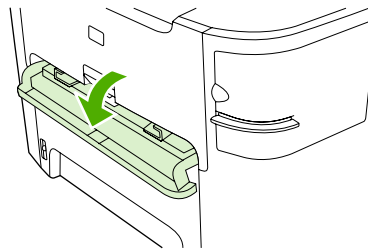

HP LaserJet 3390/3392

4. Mindkét kezével fogja meg a hordozó leginkább hozzáférhető részét (akár a közepét is), és óvatosan húzza ki a többfunkciós készülékből.



VIGYÁZAT A többfunkciós készülékből húzza ki egyenesen az elakadt hordozót. A többfunkciós készüléket károsíthatja, ha az elakadt hordozót nem egyenesen húzza ki a többfunkciós készülékből.

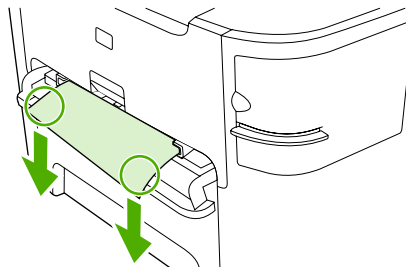

HP LaserJet 3390/3392

5. Csukja be az egylapos elsődleges adagolótálca (1. tálca) ajtaját.

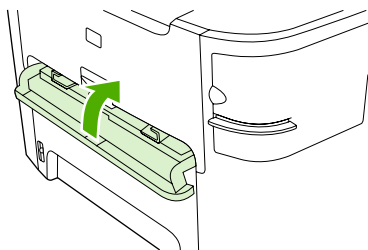

HP LaserJet 3390/3392

6. Nyissa ki a 2. és a 3. tálcat.

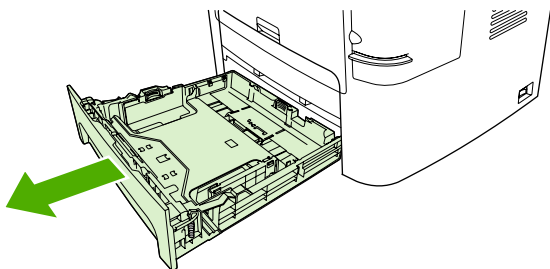

7. Mindkét kezével fogja meg a hordozó leginkább hozzáférhető részét (akár a közepét is), és óvatosan húzza ki a többfunkciós készülékből.

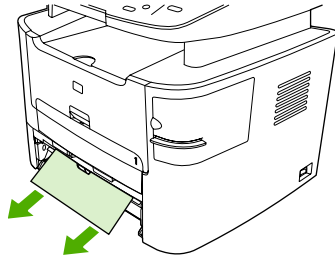

8. Ha nem látszik elakadt hordozó, nyissa ki a festékkazetta ajtaját, távolítsa el a festékkazettát, és forgassa el a felső hordozóvezetőt. Óvatosan húzza fel, majd húzza ki a hordozót a többfunkciós készülékből.

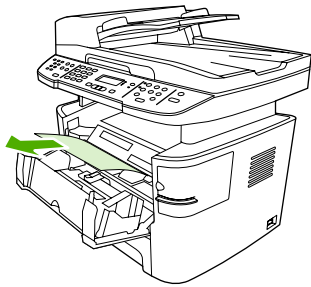

9. Csuksa be a fő adagolótálcát (2. tálca).
10. Csuksa be a hátsó kimeneti ajtót.

Elakadások megszüntetése a kimeneti tálcánál



VIGYÁZAT Az elakadások megszüntetéséhez ne használjon éles tárgyakat (például csipeszt vagy ollót). Az éles tárgy által okozott kárt nem fedezi a garancia.

Mindkét kezével fogja meg a hordozó leginkább hozzáférhető részét (akár a közepét is), és óvatosan húzza ki a többfunkciós készülékből.

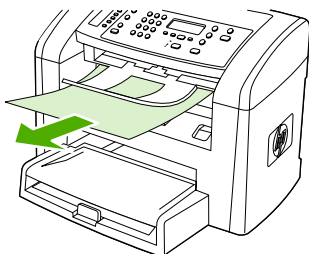

HP LaserJet 3050

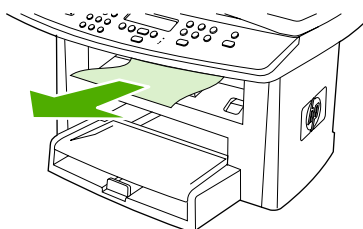

HP LaserJet 3052/3055

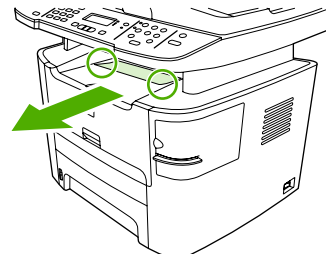

HP LaserJet 3390/3392

Elakadások megszüntetése az egyenes papírtovábbítási útnál (HP LaserJet 3390/3392 többfunkciós készülék)

Az alábbi módon hárítható el az egyenes médiakimeneten történt elakadás:

⚠ VIGYÁZAT Az elakadások megszüntetéséhez ne használjon éles tárgyakat (például csipeszt vagy ollót). Az éles tárgy által okozott kárt nem fedezi a garancia.

1. Nyissa ki a hátsó kimeneti ajtót.

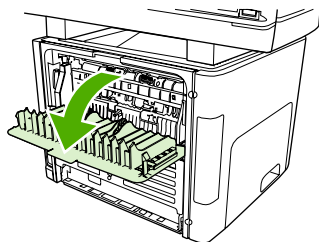

2. Hajtsa le a zöld nyomáskioldó karokat.

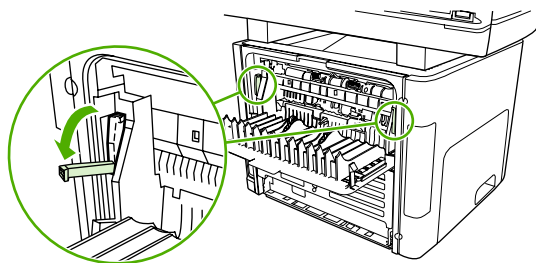

3. Mindkét kezével fogja meg a hordozó leginkább hozzáférhető részét (akár a közepét is), és óvatosan húzza ki a többfunkciós készülékből.

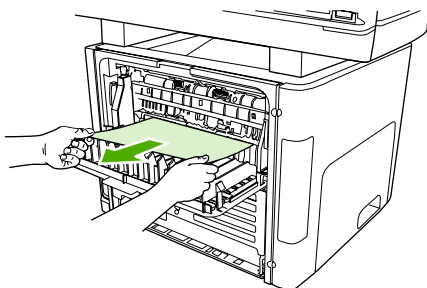

HP LaserJet 3390/3392



Megjegyzés Ha nem tudja kézzel megfogni a médiát, hajtsa végre az itt leírt eljárást: [Festékkazetta terület](#).

4. Csukja be a hátsó kimeneti ajtót.

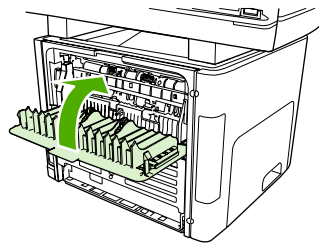

HP LaserJet 3390/3392



Megjegyzés A hátsó kimeneti ajtó becsukásakor a nyomáskioldókárok automatikusan becsukódnak.

Elakadások megszüntetése az automatikus kétoldalas nyomtatás papírútjánál

Az alábbi módon hárítható el az automatikus kétoldalas nyomtatás útvonalán történt elakadás:

△ VIGYÁZAT Az elakadások megszüntetéséhez ne használjon éles tárgyakat (például csipeszt vagy ollót). Az éles tárgy által okozott kárt nem fedezi a garancia.

1. Nyissa ki a hátsó kimeneti ajtót.

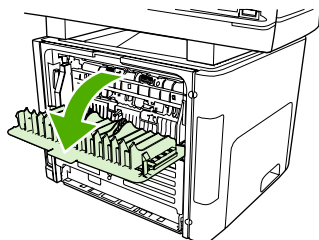

2. Hajtsa le a zöld nyomáskioldó karokat.

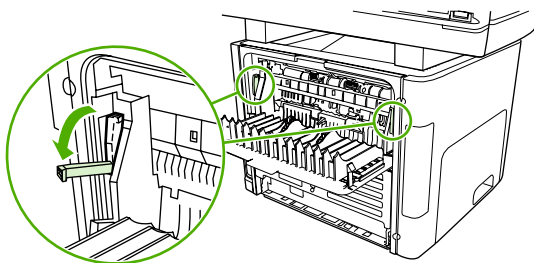

3. Nyissa ki a 2. tálcát.

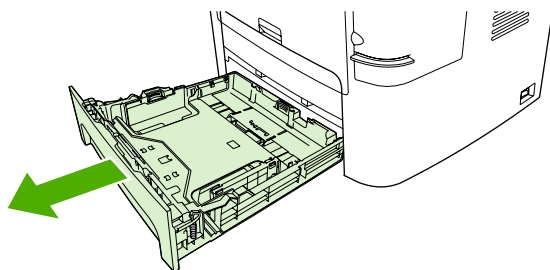

4. Nyomja le az automatikus kétoldalas nyomtatás papírútjának ajtaján levő zöld színű kart a többfunkciós készülék elején.

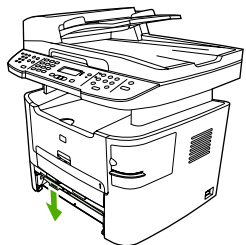

5. Mindkét kezével fogja meg a hordozó leginkább hozzáférhető részét (akár a közepét is), és óvatosan húzza ki a többfunkciós készülékből.

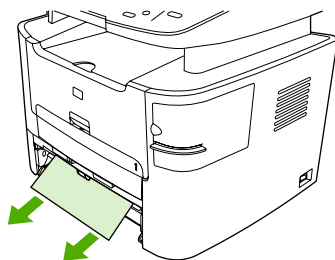

6. Zárja be az automatikus kétoldalas nyomtatási útvonal ajtaját.

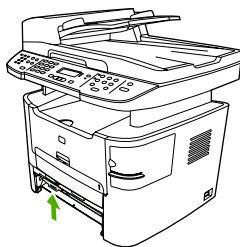

7. Helyezze vissza a fő adagolótálcát (2. tálcát).

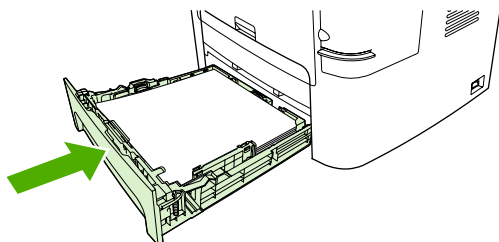

8. A többfunkciós készülék hátsó oldalán nyissa ki az automatikus kétoldalas nyomtatási papírut ajtaját.

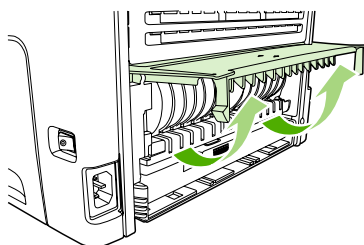

9. Mindkét kezével fogja meg a hordozó leginkább hozzáférhető részét (akár a közepét is), és óvatosan húzza ki a többfunkciós készülékből.

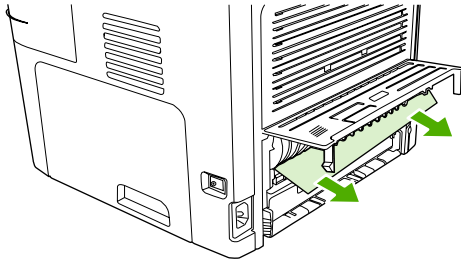

10. Zárja be az automatikus kétoldalas nyomtatási útvonal ajtáját.

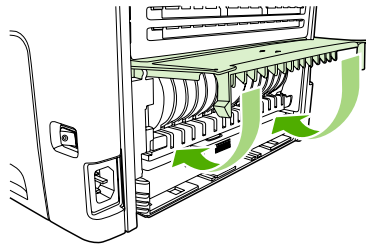

Elakadások megszüntetése az automatikus dokumentumadagolónál (ADF)

A hordozó esetenként elakadhat a készülékben egy faxolási, másolási vagy beolvasási feladat közben.

A hordozó elakadásáról a kezelőpanel kijelzőjén megjelenő **Elakadás a lapadagolóban. Szüntesse meg, és helyezze vissza a köteget.** üzenet tájékoztat.

- Az ADF adagolótálcán a papír nem megfelelően van betöltve vagy a tálca túlságosan tele van töltve. További információért lásd: [Dokumentum betöltése faxoláshoz, másoláshoz vagy beolvasáshoz](#).
- A hordozó nem felel meg a HP előírásainak, például méret vagy típus tekintetében. További információért lásd: [Hordozóadatok](#).

Hordozóelakadás megszüntetése az automatikus dokumentumadagolónál HP LaserJet 3052/3055/3390/3392 többfunkciós készülék

1. Nyissa fel a dokumentumadagoló fedelét.

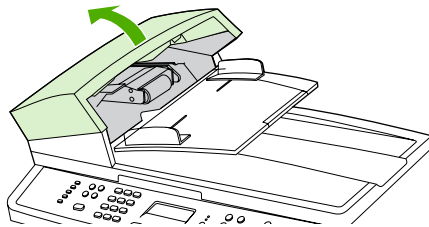

Megjegyzés Ellenőrizze, hogy a szállítási rögzítőszalagok mindegyike el lett-e távolítva a dokumentumadagolóból.

2. Távolítsa el az elakadáselhárító egységet. Két kézzel emelje fel a két fogantyút, míg a rész egy kattánással fel nem nyílik. Elforgatva emelje ki a készülékből.

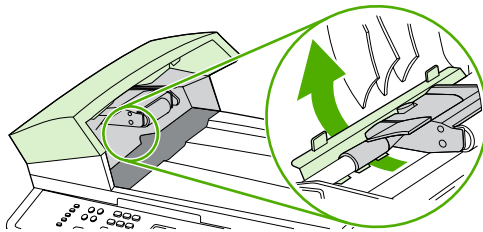

3. A zöld emelőkar emelésével nyissa fel a lapbehúzó egységet.

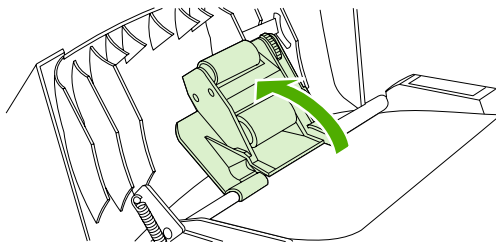

4. Óvatosan — anélkül, hogy elszakítaná — próbálja meg eltávolítani a lapot. Ha ellenállást tapasztal, folytassa a következő lépéssel.

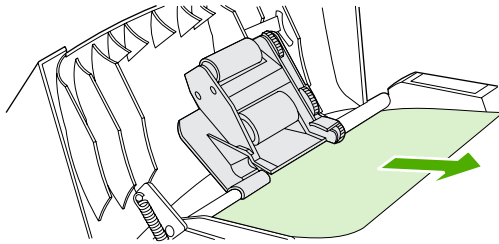

5. Nyissa fel az ADF fedelét, és óvatosan, mindkét keze segítségével lazítsa meg a hordozót.

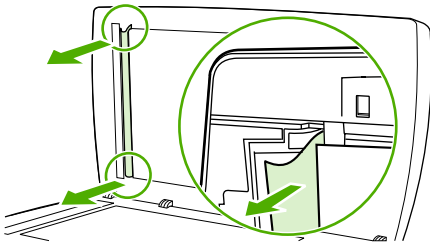

6. Amikor kiszabadította, óvatosan húzza ki az ábrán látható irányba.

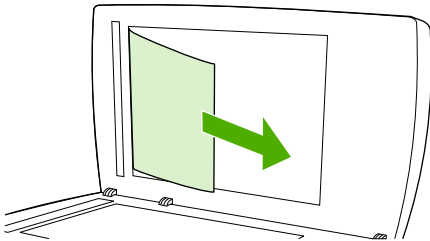

7. Zárja be a síkágyas lapolvasó fedelét.

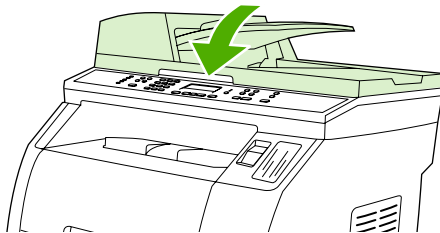

8. Hajtsa le a zöld emelőkart.

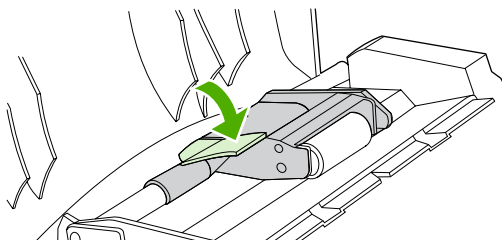

9. Helyezze vissza az ábrán látható módon az elakadáselhárító egységet. Nyomja le a két fület, míg azok a helyükre nem pattannak. Megfelelően helyezze vissza az elakadáselhárító egységet, mert ellenkező esetben később további elakadások következhetnek be.

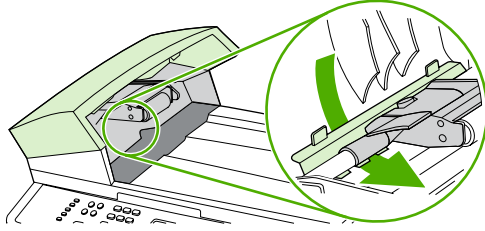

10. Csukja le az automatikus dokumentumadagoló fedelét.

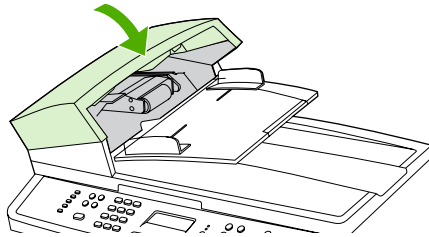

Új kellékek rendelése

Kellékeket a HP ToolboxFX segítségével rendelhet meg. Kellékek megrendeléséhez kövesse az alábbi utasításokat.

1. Nyissa meg a HP ToolboxFX szoftvert, majd kattintson a **További hivatkozások** részben a **Kellékek rendelése** elemre.

Megjelenik egy új böngészőablak.

2. Kattintson a **Folytatás** gombra.

A böngészőben megnyílik a HP kellékmegrendelő webhelye.

3. A megrendelés leadásához kövesse a webhelyen található utasításokat.

12 A többfunkciós készülék kezelése és karbantartása

- [Információs oldalak](#)
- [HP ToolboxFX](#)
- [Macintosh Eszköz konfigurálása \(Mac OS X 10.3-as és Mac OS X 10.4-es verzió\)](#)
- [Beépített webszerver](#)
- [A kellékek kezelése](#)
- [A többfunkciós készülék tisztítása](#)
- [Festékkazetta cseréje](#)
- [Az automatikus dokumentumadagoló \(ADF\) cseréje a HP LaserJet 3390/3392 többfunkciós készülék esetén](#)
- [Az automatikus dokumentumadagoló felvevőhenger és betöltőkar részegységének cseréje \(HP LaserJet 3052/3055/3390/3392 többfunkciós készülék\)](#)

Információs oldalak

Az információs oldalak a többfunkciós készülék memóriájában található. Segítségükkel behatárolhatók és elháríthatók a többfunkciós készülékkel kapcsolatos hibák.



Megjegyzés Ha a többfunkciós készülék nyelvét telepítéskor nem állította be megfelelően, utólag módosíthatja azt, hogy az információs oldalakat a támogatott nyelvek valamelyikén nyomtassa ki a készülék. A nyelvet a HP ToolboxFX segítségével változtathatja meg. Lásd: [HP ToolboxFX](#).

Demó oldal

Demóoldal nyomtatásához kövesse az alábbi utasításokat.

1. Nyomja meg a többfunkciós készülék kezelőpaneljén a **Menü** gombot.
2. A < vagy a > gomb segítségével válassza a **Jelentések** parancsot, majd nyomja meg a ✓ gombot.
3. A < vagy a > gomb segítségével válassza a **Demó oldal** parancsot, majd nyomja meg a ✓ gombot.

Ezt a lapot a HP ToolboxFX programból is megtekintheti.

Használat-nyilvántartó lap

A Használat-nyilvántartó lap használati statisztikákat jelenít meg, például a síkágys lapolvasóval vagy az automatikus dokumentumadagolóval készített másolatok számát, az elküldött és a fogadott faxok számát, a kinyomtatott oldalak számát, valamint az automatikus dokumentumadagolóban elakadt lapok számát.

Használat-nyilvántartó lapot a többfunkciós készülékről vagy a HP ToolboxFX segítségével nyomtathat. A Használat-nyilvántartó lap többfunkciós készülékről való nyomtatásához kövesse az alábbi utasításokat:

1. Nyomja meg a többfunkciós készülék kezelőpaneljén a **Menü** gombot.
2. A < vagy a > gomb segítségével válassza a **Jelentések** parancsot, majd nyomja meg a ✓ gombot.
3. A < vagy a > gomb segítségével válassza a **Használat-nyilvántartó lap** parancsot, majd nyomja meg a ✓ gombot.

Konfigurációs oldal

A konfigurációs oldalon a többfunkciós készülék aktuális beállításai és jellemzői láthatók. Konfigurációs oldalt a többfunkciós készülékről vagy a HP ToolboxFX segítségével nyomtathat. A Konfigurációs oldal többfunkciós készülékről való nyomtatásához kövesse az alábbi utasításokat:

1. Nyomja meg a többfunkciós készülék kezelőpaneljén a **Menü** gombot.
2. A < vagy a > gomb segítségével válassza a **Jelentések** parancsot, majd nyomja meg a ✓ gombot.
3. A < vagy a > gomb segítségével válassza a **Konfig. jelentés** parancsot, majd nyomja meg a ✓ gombot.

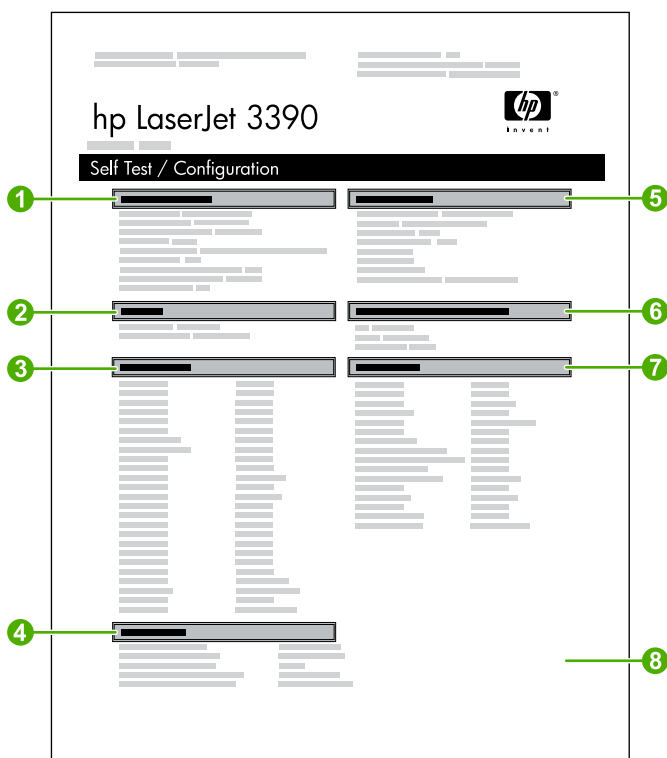

1. **Termékismertető.** Ez a szakasz a többfunkciós készülékkel kapcsolatos alapvető tudnivalókat – például a termék nevét és gyári számát – tartalmazza.
2. **Memória.** Itt a memóriával kapcsolatos tudnivalók kaptak helyet, például a beépített memória mennyisége.
3. **Papírbeállítások.** Itt az egyes tálcákban használható hordozótípusokra és a többfunkciós készülékben használható egyes típusokhoz tartozó beállításokra vonatkozó tudnivalók találhatók.
4. **Másolási beállítások.** Ez a szakasz az alapértelmezett másolási beállításokat sorolja fel.
5. **A termék beállításai.** Itt a program telepítése közben összegyűjtött adatok vannak felsorolva, többek közt a nyelvi beállítások és a cég neve.
6. **Telepített nyomtatónyelvek és kiegészítők.** Itt az olyan opcionális kiegészítőkről szóló tudnivalókat találhatja meg, amilyenek például a DIMM-memóriamodulok.
7. **Nyomatási beállítások.** Itt a többfunkciós készüléknek az illesztőprogramban vagy a HP ToolboxFX szoftverben megadott beállításait ismerheti meg.
8. **Állapotnapló.** Itt a többfunkciós készülék hibáiról tudhat meg többet.

Második oldal is nyomtatásra kerül. Ezen az oldalon a **Faxbeállítások** részben található meg a többfunkciós készülék faxbeállításai.

Kellékállapot oldal (HP LaserJet 3390/3392 többfunkciós készülék)

A Kellékek állapota oldalon a HP festékkazetták hátralévő élettartamáról tájékozódhat. Emellett a még nyomtatható oldalak becsült száma, az eddig kinyomtatott oldalak száma és a kellekkel kapcsolatos további tudnivalók is megtalálhatók rajta. A Kellékek állapota oldalt a többfunkciós készülékről vagy a HP ToolboxFX segítségével nyomtathat. A többfunkciós készülékről való nyomtatáshoz kövesse az alábbi utasításokat:

1. A kezelőpanelen nyomja meg a **Menü** gombot.
2. A < vagy a > gomb segítségével válassza a **Jelentések** parancsot, majd nyomja meg a ✓ gombot.
3. A < vagy a > gomb segítségével válassza a **Kellékek állapota** parancsot, majd nyomja meg a ✓ gombot.



Megjegyzés A kellekkel kapcsolatos tudnivalók a HP ToolboxFX segítségével is elérhetők.

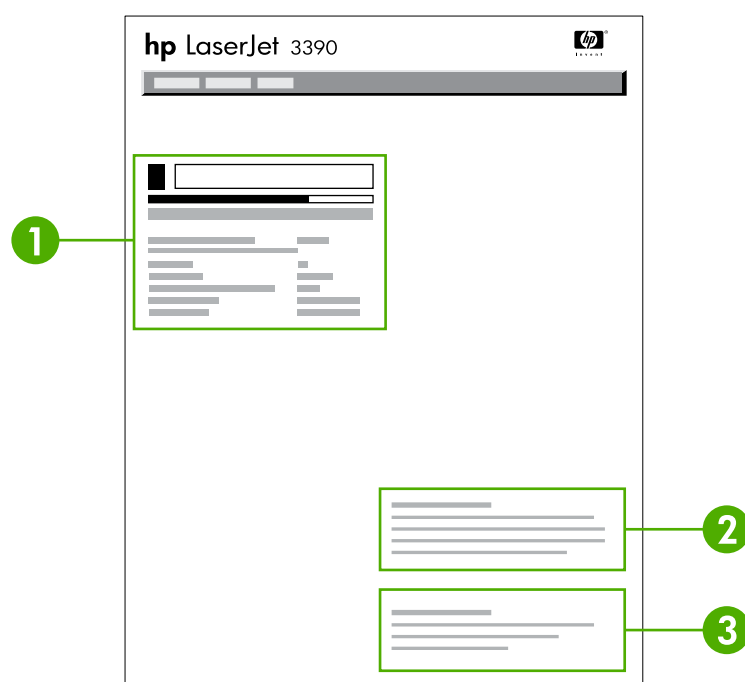

1. **Festékkazetta terület.** Itt minden festékkazettához tartozik egy kis rész, amelyből a HP festékkazettákról tudhat meg pár információt, többek között az egyes festékkazetták cikkszámát, azt, hogy nem üresek-e a festékkazetták, valamint az egyes festékkazetták hátralévő élettartamát százalékban, grafikusán ábrázolva, továbbá a még nyomtatható oldalak becsült számát is. A nem a HP által gyártott kellekkel ezek az információk nem mindig érhetőek el. Ha nem a HP által gyártott kelleket használ, hibaüzenet is megjelenhet az információk helyett.
2. **Megrendelési információk.** Itt az új HP kellek megrendelésével kapcsolatos alapvető tudnivalókat találja. Lásd: [A kellek állapotának ellenőrzése és kellek rendelése \(csak a HP LaserJet 3390/3392 többfunkciós készülék esetén\)](#).
3. **Újrahasznosítási információk.** Itt egy webhelyre mutató hivatkozást talál. A webhelyet felkeresve az újrahasznosítással kapcsolatos információkat tudhat meg. Lásd: [Kellek cseréje és újrahasznosítása](#).

Hálózati konfigurációs oldal

A hálózati konfigurációs oldal a többfunkciós készülék hálózati beállításait sorolja fel.

Hálózati konfigurációs oldalt a többfunkciós készülékről vagy a HP ToolboxFX segítségével nyomtathat. A többfunkciós készülékről való nyomtatáshoz kövesse az alábbi utasításokat:

1. Nyomja meg a többfunkciós készülék kezelőpaneljén a ✓ gombot.
2. A < vagy a > gomb segítségével válassza a **Jelentések** parancsot, majd nyomja meg a ✓ gombot.
3. A < vagy a > gomb segítségével válassza a **Hálózatkonfiguráció** parancsot, majd nyomja meg a ✓ gombot.

Faxnaplók és -jelentések

A faxnaplókról és -jelentésekről bővebben lásd: [Faxnaplók és -jelentések](#).

HP ToolboxFX

A HP ToolboxFX a következő feladatok végrehajtására használható webes alkalmazás:

- A többfunkciós készülék állapotának ellenőrzése.
- A többfunkciós készülék beállításainak konfigurálása.
- Hibakeresési információk megtekintése.
- Elektronikus formátumú dokumentáció megtekintése.

A HP ToolboxFX közvetlenül számítógéphez csatlakoztatott és hálózathoz csatlakoztatott többfunkciós készülékhez egyaránt használható. A HP ToolboxFX használatához szokásos szoftvertelepítést kell végrehajtania.



Megjegyzés A HP ToolboxFX Windows 98 SE és Macintosh operációs rendszereken nem használható. A HP ToolboxFX használatához TCP/IP protokoll szükséges a számítógépen.

Megjegyzés A HP ToolboxFX megnyitásához és használatához nem szükséges internet-hozzáféréssel rendelkeznie.

A HP ToolboxFX megjelenítése

Nyissa meg a HP ToolboxFX alkalmazást az alábbi módok valamelyikén:

- A Windows Tálcán vagy az Asztalon kattintson duplán a HP ToolboxFX ikonra.
- Válassza a **Start** menü **Programok** (Windows XP esetén a **Minden program**) parancsát, majd a **HP** parancsot, kattintson a **HP LaserJet 3050/3052/3055/3390/3392 többfunkciós készülék** elemre, végül pedig a **HP ToolboxFX** lehetőségre.

A HP ToolboxFX a következő részekből áll:

- [Állapot](#)
- [Riasztások](#)
- [Fax](#)
- [Súgó](#)
- [Rendszerbeállítások](#)
- [Nyomtatási beállítások](#)
- [Hálózati beállítások](#)

Állapot

Az HP ToolboxFX **Állapot** lap a következő fő oldalakra mutató hivatkozásokat tartalmaz:

- **Készülék állapota.** Megtekintheti a többfunkciós készülék állapotát. Ez az oldal a többfunkciós készülék olyan állapotait jelzi, mint például a papírelakadás vagy az üres adagolótálca. A probléma megoldását követően az eszközállapot frissítéséhez kattintson az **Állapot frissítése** gombra.
- **Kellékek állapota** (HP LaserJet 3390/3392 többfunkciós készülék). Megtekinthetők a kellékek részletes adatai, például a festékkazettában lévő maradék festék mennyisége százalékban, valamint a festékkazettával eddig nyomtatott oldalak száma. Az oldal ezenkívül hivatkozásokat tartalmaz a kellékek rendeléséhez és az újrahaznosítással kapcsolatos információkhoz is.
- **Készülék konfigurálása.** Itt a többfunkciós készülék pillanatnyi beállításait tekintheti meg részletezve. Megtudhatja például, mennyi memória lett telepítve, illetve hogy milyen kiegészítő tálcák vannak beszerelve.
- **Hálózatkonfiguráció.** Itt a hálózat aktuális konfigurációját tekintheti meg részletezve (például az IP-címet és a hálózat állapotát).
- **Infóoldalak nyomtatása.** Kinyomtatható a Konfigurációs oldal, valamint egyéb információs oldalak, például a Kellékállapot oldal és a Demó oldal.



Megjegyzés A HP ToolboxFX a HP LaserJet 3050/3052/3055 többfunkciós készülék esetén *nem* nyomtatja ki a Kellékállapot oldalt.

- **Eseménynapló.** Itt a többfunkciós készülék eddigi hibalistája tekinthető meg. A legutóbbi hiba van legfőlül.

Eseménynapló

Az Eseménynapló egy négy oszlopból álló táblázat, amely a többfunkciós készülék eseményeinek listáját tartalmazza. A napló a többfunkciós készülék kezelőpaneljén megjelenő, a hibaüzenetek beazonosítására szolgáló hibakódokat is tartalmazza. Az Oldalszámláló oszlopban látható szám mutatja, hogy összesen hány oldalt nyomtatott ki a többfunkciós készülék, amikor a hiba történt. Az Eseménynapló szintén tartalmazza a hiba rövid leírását. A hibajelentések további ismertetését lásd: [A kezelőpanel üzenetei](#).

Riasztások

Az HP ToolboxFX **Riasztások** lap a következő fő oldalakra mutató hivatkozásokat tartalmaz:

- **Állapotriasztások beállítása** (HP LaserJet 3390/3392 többfunkciós készülék). A többfunkciós készülék megfelelő beállítás esetén felbukkanó üzenetekkel jelez bizonyos eseményeket, például azt, ha kifogyóban van valamelyik festékkazetta.
- **E-mail riasztások beállítása** (HP LaserJet 3390/3392 többfunkciós készülék). A többfunkciós készülék megfelelő beállítás esetén e-mail üzenetekkel jelez bizonyos eseményeket, például azt, ha kifogyóban van valamelyik festékkazetta.

Állapot-riasztások beállítása

A HP ToolboxFX segítségével úgy is beállíthatja a többfunkciós készüléket, hogy felbukkanó üzenetek jelenjenek meg számítógépén, ha bizonyos események történnek. A készülék elakadások, a HP festékkazetták alacsony tintaszintje, nem HP festékkazetták használata, üres adagolótálcák és egyes hibaüzenetek esetén ad riasztást.

Válassza ki a felbukkanó formátumot, a tálcán megjelenő ikon formátumot vagy mindkettőt. A felbukkanó üzenetek csak akkor jelennek meg, ha a többfunkciós készülék arról a számítógépről nyomtat, ahol a riasztásokat beállították.



Megjegyzés A módosítások érvényesítéséhez kattintson az **Alkalmaz** gombra.

E-mail riasztások beállítása

A HP ToolboxFX segítségével akár két e-mail címet is megadhat a különféle eseményekkel kapcsolatos riasztások fogadásához. Az egyes e-mail címekhez eltérő eseményeket rendelhet hozzá. Adja meg annak az e-mail kiszolgálónak az adatait, amely elküldi majd a többfunkciós készülék által küldött e-mail üzeneteket.



Megjegyzés A módosítások érvényesítéséhez kattintson az **Alkalmaz** gombra.

Fax

A HP ToolboxFX **Fax** lap segítségével végezhet faxolási feladatokat a számítógépről. A **Fax** lap a következő fő oldalakra mutató hivatkozásokat tartalmaz:

- **Faxfeladatok.** Különféle feladatok, például fax küldése vagy a faxmemória törlése, illetve a faxfogadási mód beállítása.
- **Faxtelefonkönyv.** A készülék telefonkönyvében levő bejegyzések hozzáadása, szerkesztése vagy törlése.
- **Faxküldési napló.** A többfunkciós készülékről legutóbb küldött összes fax megtekintése.
- **Faxfogadási napló.** A többfunkciós készülékre beérkezett összes fax megtekintése.
- **Faxadatok tulajdonságai.** A faxok tárolására használt tárhely kezelése a számítógépről. A beállítások csak akkor érvényesek, ha a számítógépére távoli fax küldést vagy fogadást állított be.

Faxfeladatok

Fax fogadásakor az alábbi három lehetőség áll rendelkezésre:

- A fax kinyomtatása. Ha szeretné, kiválaszthatja azt a lehetőséget is, hogy a fax kinyomtatásakor üzenet jelenjen meg a számítógépen.
- Fax fogadása a számítógépen. Ha szeretné, kiválaszthatja azt a lehetőséget is, hogy a fax érkezésekor üzenet jelenjen meg a számítógépen. Ha a faxkészülék több számítógéphez csatlakozik, akkor csak egy számítógépen lehet beállítani a faxok fogadása lehetőségét.
- Faxok továbbítása más faxkészülékre.

A faxfeladatok további ismertetését lásd: [Fax](#).



Megjegyzés A módosítások érvényesítéséhez kattintson az **Alkalmaz** gombra.

Faxtelefonkönyv

A HP ToolboxFX Faxtelefonkönyvvel vehet fel vagy távolíthat el személyeket vagy csoportokat a gyorstárcsázási listáról, más forrásból származó telefonkönyveket importálhat, illetve frissítheti vagy kezelheti partnereit.

- Ha szeretne valakit felvenni a gyorstárcsázási listára, jelölje be a megadandó gyorstárcsázási szám mellett levő négyzetet. Írja be a partner nevét a **Partner neve** mezőbe. Írja be a faxszámot a **Faxszám** mezőbe. Kattintson a **Hozzáadás/Szerkesztés** gombra.
- Ha szeretne csoportot felvenni a gyorstárcsázási listára, jelölje be a megadandó gyorstárcsázási szám mellett levő négyzetet. Kattintson az **Új/Csoport szerkesztése** gombra. Kattintson duplán a partner nevére a bal oldalon levő listán, hogy áthelyezze azt a jobb oldalon levő csoportba, vagy jelöljön ki egy nevet a bal oldalon, és kattintson a megfelelő nyílra, hogy áthelyezze a partnert a jobb oldalon látható csoportba. Ezzel a két módszerrel a jobb oldalról a bal oldalra is áthelyezhetők a nevek. Ha végzett a csoport létrehozásával, írja be a **Csoportnév** mezőbe a csoport nevét, majd kattintson az **OK** gombra.
- Meglévő egyéni gyorstárcsázási bejegyzés szerkesztéséhez kattintson a partner nevét tartalmazó sorra annak kijelöléséhez, írja be a módosításokat a megfelelő mezőkbe, majd kattintson a **Hozzáadás/Szerkesztés** gombra. A telefonkönyv könyvtára közvetlenül is módosítható. Ehhez

kattintson rá a kívánt bejegyzésre, és írja be a módosításokat. Győződjön meg arról, hogy nincs bejelölve a **Kijelölés** oszlop.

- Meglévő csoportos gyorstárcsázási bejegyzés szerkesztéséhez kattintson a csoport nevét tartalmazó sorra annak kijelöléséhez, majd kattintson az **Új/Csoport szerkesztése** gombra. Írja be a kívánt módosításokat, majd kattintson az **OK** gombra. A csoport neve közvetlenül a telefonkönyv könyvtárában is módosítható. Ehhez kattintson rá a kívánt bejegyzésre, és írja be a módosításokat. Győződjön meg arról, hogy nincs bejelölve a **Kijelölés** oszlop.
- A gyorstárcsázási lista valamelyik bejegyzésének törléséhez válassza ki a kívánt elemet, majd kattintson a **Törlés** gombra.
- A gyorstárcsázási bejegyzések áthelyezéséhez jelölje ki a kívánt bejegyzést, majd kattintson az **Áthelyezés** gombra, vagy válassza ki az **Áthelyezés** parancsot, és ezt követően adja meg a bejegyzést a párbeszédpanelen. Válassza a **Következő bejegyzéssor** lehetőséget, vagy adja meg annak a sornak a számát, ahova a bejegyzést át szeretné helyezni.



Megjegyzés Ha olyan sort ad meg, amely már foglalt, az új bejegyzés felülírja a meglévő bejegyzést.

- Ha Lotus Notes, Outlook vagy Outlook Express programban meglévő partnereket szeretne importálni, kattintson a **Telefonkönyv importálása** parancsra. Válassza ki a megfelelő szoftverprogramot, keresse meg a kívánt fájlt, majd kattintson az **OK** gombra. A telefonkönyvből egyes bejegyzések is kiválaszthatók, nem feltétlenül kell az egész telefonkönyvet importálni.
- A gyorstárcsázási lista összes bejegyzésének kijelöléséhez kattintson a **Kijelölés** oszlop fejlécére.

Számjegyek mellett az alábbi karakterek is felhasználhatók a faxszámokban:

- (
-)
- +
- -
- *
- #
- R
- W
- .
- ,
- <szóköz>



Megjegyzés A módosítások érvényesítéséhez kattintson az **Alkalmaz** gombra.

A faxok részletesebb ismertetését lásd: [Fax](#).

Faxküldési napló

A HP ToolboxFX Faxküldési naplója tartalmazza a legutóbb elküldött faxokat és azok adatait, többek között a küldés dátumát és időpontját, a feladat számát, a faxszámot, az oldalszámot és az eredményt.

Ha a többfunkciós készülékhez csatlakozó számítógépről küld faxot, a fax egy **Nézet** hivatkozást is tartalmaz. Erre a hivatkozásra kattintva megnyílik egy új lap, rajta a fax adataival.

Kattintson a Faxküldési napló valamelyik oszlopának fejlécére, hogy az adott oszlopban szereplő adatokat növekvő vagy csökkenő sorrendbe rendezze.

Az Eredmények oszlop tartalmazza a fax állapotát. Amennyiben a fax küldése sikertelen volt, az oszlopban található leírásból megtudhatja ennek okát.



Megjegyzés A módosítások érvényesítéséhez kattintson az **Alkalmaz** gombra.

A faxok részletesebb ismertetését lásd: [Fax](#).

Faxfogadási napló

A HP ToolboxFX Faxfogadási naplója tartalmazza a legutóbb beérkezett faxokat és azok adatait, többek között a beérkezés dátumát és időpontját, a feladat számát, a faxszámot, az oldalszámot, az eredményt, valamint a fax kis méretű másolatát.

Ha a többfunkciós készülékhez csatlakozó számítógépre fogad faxot, a fax egy **Nézet** hivatkozást is tartalmaz. Erre a hivatkozásra kattintva megnyílik egy új lap, rajta a fax adataival.

Kattintson a Faxfogadási napló valamelyik oszlopának fejlécére, hogy az adott oszlopban szereplő adatokat növekvő vagy csökkenő sorrendbe rendezze.

Az Eredmények oszlop tartalmazza a fax állapotát. Amennyiben a fax fogadása sikertelen volt, az oszlopban található leírásból megtudhatja ennek okát.



Megjegyzés A módosítások érvényesítéséhez kattintson az **Alkalmaz** gombra.

A faxok részletesebb ismertetését lásd: [Fax](#).

Súgó

Az HP ToolboxFX **Dokumentáció** lap a következő fő oldalakra mutató hivatkozásokat tartalmaz:

- **Hibaelhárítás**
- **Hogyan lehet?** A Hogyan lehet? fejezet megtekintése, amely segítséget nyújt az egyes feladatok végrehajtásához.
- **Animált bemutatóprogramok**
- **Felhasználói kézikönyv.** A többfunkciós készülék felhasználására, a garanciára, a műszaki adatokra és a támogatásra vonatkozó információ megtekintése. A felhasználói kézikönyv HTML és PDF formátumban is rendelkezésére áll.
- **Notes telepítése.** A többfunkciós készülékre vonatkozó olyan fontos tudnivalókat tartalmaz, amelyek a felhasználói útmutatóban nem találhatóak meg. Az Install Notes (Telepítési tudnivalók)

fájl olyan információkat tartalmaz, amelyek a kézikönyv lapzárta után jutottak a gyártó tudomására (a fájl csak angol nyelven létezik).

Rendszerbeállítások

A HP ToolboxFX **Rendszerbeállítások** lap a következő fő oldalakra mutató hivatkozásokat tartalmaz:

- **Készülékadatok.** A készülékkel kapcsolatos adatok, például a többfunkciós készülék leírásának és a kapcsolattartó személy nevének megtekintése.
- **Papírkezelés.** A papírkezelési beállítások, például az alapértelmezett papírméret és az alapértelmezett papírtípus módosítása.
- **Nyomtatási minőség.** A többfunkciós készülék nyomtatási minőség beállításainak konfigurálása.
- **Papírtípusok.** Az egyes hordozótípusokhoz, például a fejléces, az előre lyukasztott vagy a fényes papírhoz tartozó üzemmód-beállítások módosítása.
- **Rendszerbeállítás.** A rendszerbeállítások, például a többfunkciós készülék nyelvének és az elakadások megszüntetési módjának módosítása.
- **Szolgáltatás.** A többfunkciós készülék szervizeléséhez szükséges különféle eljárások érhetők itt el.
- **Készülék lekérdezése.** A többfunkciós készülék lekérdezési beállításainak módosítása. Ezek határozzák meg, hogy a HP ToolboxFX milyen gyakran kérdezi le az adatokat a többfunkciós készülékről.
- **Beállítások mentése/visszaállítása.** A többfunkciós készülék aktuális beállításai egy számítógépen lévő fájlba menthetők. E fájl segítségével tölthetők át ugyanazok a beállítások egy másik többfunkciós készülékre, vagy állíthatók vissza ezen a többfunkciós készüléken egy későbbi időpontban.

Készülékadatok

A HP ToolboxFX Készülékadatok oldala későbbi felhasználáshoz tárol adatokat a többfunkciós készülékről. Az itt található mezőkbe beírt adatok megjelennek a Konfigurációs oldalon. Bármelyik mezőbe bármilyen karakter bevihető.



Megjegyzés A módosítások érvényesítéséhez kattintson az **Alkalmaz** gombra.

Papírkezelés

Használja a HP ToolboxFX papírkezelési beállításait az alapértelmezett beállítások konfigurálásához. Ezek ugyanazok a beállítások, mint amelyek a kezelőpanel **Papírkezelés** és **Nyomtatás** menüjében elérhetők. További tudnivalók: [A többfunkciós készülék kezelőpaneljének használata](#).

Állítsa be az eszközazonosítót. Az eszközazonosító nincs beállítva gyárilag. Ezt a kódot a többfunkciós készülék tárolja, és a készülék azonosítását szolgálja.

A nyomtatási feladatok kezeléséhez három módszer áll rendelkezésre, ha a készülékből kifogyott a hordozó:

- Válassza ki a **Várakozás a papír betöltésére** lehetőséget.
- A nyomtatási feladat visszavonásához válassza ki a **Törlés** lehetőséget a **Papírkifogyási művelet** legördülő listáról.
- A nyomtatási feladat másik tálcára való elküldéséhez válassza ki a **Felülbírálás** lehetőséget a **Várakozás papírkifogyáskor** legördülő listáról.

A **Várakozás papírkifogyáskor** mező határozza meg, hogy a többfunkciós készülék meddig vár, mielőtt a beállításnak megfelelő műveletet végrehajtana. 0–3600 másodperc közötti érték adható meg.



Megjegyzés A módosítások érvényesítéséhez kattintson az **Alkalmaz** gombra.

Nyomtatási minőség

A HP ToolboxFX nyomtatási minőségre vonatkozó beállításaival jobb nyomtatási eredményt érhet el. Ezek ugyanazok a beállítások, mint amelyek a kezelőpanel **Nyomtatási minőség** menüjében elérhetők. További tudnivalók: [A többfunkciós készülék kezelőpaneljének használata](#).

A nyomtatási minőség beállításához rendelkezésre álló négy lehetőség a felbontás, a REt (felbontásjavítási technológia), a nyomtatási sűrűség és az EconoMode.

- **Felbontás.** Válassza a 600 dpi felbontást szokványos nyomtatási feladatokhoz, illetve a FastRes 1200 beállítást jobb minőség nyomtatásához. A legjobb minőségű nyomtatást a ProRes 1200 beállítás nyújtja, de a nyomtatás ekkor több időt vesz igénybe.
- **REt.** A REt technológia használatával a HP még tökéletesebb nyomtatási minőséget biztosít.
- **Nyomtatási sűrűség.** Nagyobb nyomtatási sűrűséghez válasszon ki nagyobb értéket. Kisebb nyomtatási sűrűség beállításához válasszon ki kisebb értéket.
- **EconoMode.** Szokásos nyomtatási feladatokhoz válassza az EconoMode beállítást. Az EconoMode kevésbé jó nyomtatási minőséget biztosít, de meghosszabbítja a festékkazetta élettartamát. A nyomtatási minőség javításához kapcsolja ki az EconoMode funkciót. A HP nem javasolja az Economode üzemmód folyamatos használatát.



Megjegyzés A módosítások érvényesítéséhez kattintson az **Alkalmaz** gombra.

Papírtípusok

Használja ezeket a HP ToolboxFX **Papírtípusok** beállításokat a különféle hordozótípusoknak megfelelő nyomtatási módok konfigurálásához. Az **Üzemmódok visszaállítása** funkció használata esetén az üzemmódok mindegyikét visszaállítja a gyári beállításra.



Megjegyzés A módosítások érvényesítéséhez kattintson az **Alkalmaz** gombra.

Rendszerbeállítás

Használja a HP ToolboxFX rendszerbeállítási lehetőségeit a másolás, a faxolás, a lapolvasás és a nyomtatás beállításainak konfigurálásához. Ezek ugyanazok a beállítások, mint amelyek a kezelőpanel **Rendszerbeállítás** menüjében elérhetők. További tudnivalók: [A többfunkciós készülék kezelőpaneljének használata](#).



Megjegyzés A módosítások érvényesítéséhez kattintson az **Alkalmaz** gombra.

Szolgáltatás

A nyomtatás során papír, festék és por gyűlhet össze a többfunkciós készülék belsejében. Ezek halmozódása idővel a nyomtatás minőségét is befolyásolhatják, például festékfoltok vagy elkenődések kialakulásához vezethet. A papír útja könnyen megtisztítható a HP ToolboxFX segítségével. További tudnivalók: [A papírut megtisztítása a HP ToolboxFX programból](#).

Készülék lekérdezése

A HP ToolboxFX készülék lekérdezése funkciójának kikapcsolásával csökkentheti a hálózat forgalmát, de ezzel egyben az alábbi HP ToolboxFX funkciókat is letiltja: felbukkanó riasztások, a faxnapló frissítése, faxok fogadása erre a számítógépre, illetve lapolvasás a **Beolvasási cél** gomb segítségével.

A készülék lekérdezése funkciót az alábbi két művelettel kapcsolhatja be:

- Törölje a **Készüléklekérdezés kikapcsolása** beállítás jelölését a HP ToolboxFX szoftverben.
- Kapcsolja be a korábban nem használt készüléklekérdezési funkciók valamelyikét a HP ToolboxFX szoftverben.



Megjegyzés A módosítások érvényesítéséhez kattintson az **Alkalmaz** gombra.

Nyomtatási beállítások

A HP ToolboxFX **Nyomtatási beállítások** lapja a következő fő oldalakra mutató hivatkozásokat tartalmazza:

- **Nyomtatás.** Az alapértelmezett nyomtatási beállítások, például a példányszám és a papírtájolás módosítása.
- **PCL5e.** A PCL5e beállítások megtekintése és módosítása.
- **PostScript.** A PS beállítások megtekintése és módosítása.

Nyomtatás

Használja a HP ToolboxFX alkalmazásban megadható nyomtatási beállításokat a különféle beállítások konfigurálásához. Ezek ugyanazok a beállítások, mint amelyek a kezelőpanel **Nyomtatási beállítások** menüjében elérhetők. További tudnivalók: [A többfunkciós készülék kezelőpaneljének használata](#).



Megjegyzés A módosítások érvényesítéséhez kattintson az **Alkalmaz** gombra.

PCL 5e

Használja a PCL5e beállításokat a PCL5e nyomtatónyelv használata esetén érvényes beállítások megadásához. Ezek ugyanazok a beállítások, mint amelyek a kezelőpanel **PCL5e** menüjében elérhetők.



Megjegyzés A módosítások érvényesítéséhez kattintson az **Alkalmaz** gombra.

PostScript

Használja a PostScript lehetőséget a PostScript nyomtatónyelv használata esetén. Ha be van kapcsolva a **PostScript-hibák nyomtatása** funkció, a készülék automatikusan kinyomtatja a PostScript hibaoldalt, ha PostScript hiba történik.



Megjegyzés A módosítások érvényesítéséhez kattintson az **Alkalmaz** gombra.

Hálózati beállítások

A hálózat rendszergazdája a HP ToolboxFX **Hálózati beállítások** lapjáról vezérelheti az IP-alapú hálózatra csatlakoztatott többfunkciós készülék hálózati beállításait.

Macintosh Eszköz konfigurálása (Mac OS X 10.3-as és Mac OS X 10.4-es verzió)

A Macintosh Eszköz konfigurálása egy webes program, amely a többfunkciós készülékekkel kapcsolatos információkhoz biztosít hozzáférést (mint például a kellek állapotja és a többfunkciós készülékek beállításai). A többfunkciós készülék a Macintosh Eszköz konfigurálása alkalmazással felügyelhető számítógépről.



Megjegyzés A Macintosh Eszköz konfigurálása használatához teljes szoftvertelepítést kell végrehajtania.

- Ellenőrizheti a többfunkciós készülék állapotát és kinyomtathatja az információs oldalakat.
- Ellenőrizheti és módosíthatja a többfunkciós készülék beállításait.
- Ellenőrizheti az alapértelmezett nyomtatási beállításokat.
- Ellenőrizheti és módosíthatja a faxbeállításokat, többek között a faxküldés, a faxfogadás, a faxtelefonkönyv és a gyorstárca-beállítások, valamint a faxjelentések adatait.
- Ellenőrizheti és módosíthatja a hálózati beállításokat, többek között az IP-konfigurációt, a Speciális, az mDNS, az SNMP és a hálózati konfigurációt és jelszavakat.

A Macintosh Eszköz konfigurálása közvetlenül számítógéphez csatlakoztatott és hálózathoz csatlakoztatott többfunkciós készülék kezelésére egyaránt használható.



Megjegyzés A Macintosh Eszköz konfigurálása megnyitásához és használatához nem kell internet-hozzáféréssel rendelkeznie.

A Macintosh Eszköz konfigurálása megtekintése, ha a többfunkciós készülék közvetlenül csatlakozik a számítógéphez

1. A Dock **HP Director** ikonjára kattintva nyissa meg a HP Director programot.
2. A HP Director programban kattintson a **Settings** (Beállítások) lehetőségre.
3. Válassza a **Configure device** (Eszköz konfigurálása) lehetőséget a Macintosh Eszköz konfigurálása kezdőlapjának böngészőben való megnyitásához.

A Macintosh Eszköz konfigurálása megtekintése, ha a többfunkciós készülék hálózathoz csatlakozik

1. Nyissa meg az alábbi támogatott webböngészők valamelyikét:
 - Safari 1.2 vagy újabb
 - Microsoft Internet Explorer 5.0 vagy újabb
 - Netscape Navigator 4.75 vagy újabb
 - Opera 6.05 vagy újabb
2. Írja be a többfunkciós készülék IP-címét a webböngészőbe a Macintosh Eszköz konfigurálása kezdőlapjának megjelenítéséhez.

Beépített webszerver

A többfunkciós készülékhez beépített webszerver (EWS) tartozik, amely elérhetővé teszi a többfunkciós készülékkel és a hálózati működéssel kapcsolatos adatokat. A webszerver webes programok futtatásához biztosítja a környezetet, hasonlóan ahhoz, ahogy egy operációs rendszer, például a Windows nyújt háttérrel a programok futtatásához a számítógépen. E programok adatai webböngészőben, például a Microsoft Internet Explorer, a Safari vagy a Netscape Navigator programban jeleníthetők meg.

A „beépített” webszerver hardvereszközön (például a többfunkciós készüléken) vagy firmware formájában működik, nem pedig hálózati szerverre feltöltött szoftverként.

A beépített webszerver előnye, hogy olyan felületet biztosít a többfunkciós készülékhez, amelyet egy hálózathoz csatlakozó többfunkciós készülékkel és egy számítógéppel bárki használhat. Nem szükséges külön szoftvert telepíteni vagy konfigurálni hozzá, csak egy megfelelő webböngészővel kell rendelkezni a számítógépen. A beépített webszerver eléréséhez írja be a többfunkciós készülék IP-címét a böngésző címsorába. (Az IP-cím lekéréséhez nyomtassa ki a Konfigurációs oldalt. További tudnivalók a Konfigurációs oldal nyomtatásáról: [Konfigurációs oldal](#).)



Megjegyzés Macintosh operációs rendszer esetén a beépített webszervert USB-kapcsolaton keresztül használhatja, miután telepítette a többfunkciós készülékhez tartozó Macintosh szoftvert.

Funkciók

A beépített webszerverrel megtekintheti a többfunkciós készülék és a hálózat állapotát, és a számítógépről vezérelheti a nyomtatási funkciókat. A beépített webszerverrel az alábbi feladatokat végezheti el:

- megtekintheti a többfunkciós készülék állapotát;
- meghatározhatja a kellékek hátralévő élettartamát és új kellékeket rendelhet;
- megtekintheti vagy módosíthatja a többfunkciós készülék konfigurációjának egy részét;
- megtekinthet vagy kinyomtathat bizonyos belső oldalakat;
- kiválaszthatja a beépített webszerver nyelvét;
- megtekintheti és módosíthatja a hálózati konfigurációt.

A kellékek kezelése

A kellékek állapotának ellenőrzése és kellékek rendelése (csak a HP LaserJet 3390/3392 többfunkciós készülék esetén)

A kellékek állapotát ellenőrizheti a többfunkciós készülék kezelőpaneljéről, a Kellékek állapota oldal kinyomtatásával vagy a HP ToolboxFX szoftverből is. A Hewlett-Packard ajánlása szerint akkor célszerű tartalék festékkazettát rendelni, amikor először jelenik meg a „Fogyóban” üzenet. Ha Ön új, eredeti HP festékkazettát használ, a következő kellékinformációk állnak rendelkezésre:

- a festékkazetta hátralévő élettartama;
- a meglévő festékekkel még kinyomtatható lapok becsült száma;
- a kinyomtatott lapok száma;
- egyéb kellékadatok.



Megjegyzés Ha a többfunkciós készülék hálózatra van csatlakoztatva, a HP ToolboxFX úgy is beállítható, hogy e-mail üzenetben értesítse Önt, ha kifogyóban van a festékkazetta. Ha a többfunkciós készülék közvetlenül számítógéphez van csatlakoztatva, a HP ToolboxFX úgy is beállítható, hogy értesítse Önt, amikor a kellékek kifogyóban vannak.

A kellékek állapotának ellenőrzése a kezelőpanel használatával

Tegye a következők egyikét:

- Ellenőrizze a többfunkciós készülék kezelőpaneljét, amely mutatja, ha egy festékkazetta kifogyóban van, vagy már kiürült. A jelzőfények jelzik azt is, amikor nem HP gyártmányú festékkazettát helyezett be. További információért lásd: [Hibaelhárítási eszközök](#).
- Nyomtassa ki a Kellékek állapota oldalt, és ellenőrizze a kellékek szintjét az oldalon. További információért lásd: [Kellékállapot oldal \(HP LaserJet 3390/3392 többfunkciós készülék\)](#).

Ha a kellékek szintje alacsony, a kellékeket a helyi forgalmazótól telefonon vagy interneten keresztül rendelheti meg. A termékszámokat lásd: [Tartozékok és rendelési információk](#). Online rendelés: www.hp.com/go/ljsupplies.

A kellékek állapotának ellenőrzése a HP ToolboxFX használatával

Beállíthatja a HP ToolboxFX szoftvert úgy is, hogy értesítse Önt, ha a kellékek kifogyóban vannak. Választhat, hogy e-mail üzenetben, előugró figyelmeztetésben vagy a tálcán megjelenő ikon formájában kéri az értesítést.

Kellékek tárolása

A festékkazetták tárolásához kövesse az alábbi útmutatást:

- Csak közvetlenül a használat megkezdése előtt távolítsa el a festékkazetta csomagolását.



VIGYÁZAT A károsodás megelőzése érdekében pár percnél hosszabb időre ne tegye ki fénynek a festékkazettát.

- A használati és tárolási hőmérsékletetárolakat lásd: [Környezeti jellemzők](#).
- A kelléket tárolja vízszintes helyzetben.
- A kellékeket sötét, száraz helyen tárolja, hőtől és mágneses forrásoktól távol.

Kellékek cseréje és újrahasznosítása

Új HP festékkazetta behelyezésekor kövesse az új kellék dobozában található utasításokat, vagy olvassa el az Alapvető tudnivalók kézikönyvet.

A kellékek újrahasznosításához tegye a használt kelléket az új kellék dobozába. A mellékelt válaszcímke használatával a használt kelléket küldje vissza a HP-nak újrahasznosításra. A részletes információ a minden új HP kellékhez mellékelt újrahasznosítási útmutatóban megtalálható. További információ a HP újrahasznosítási programjáról: [HP LaserJet nyomtatási kellékek](#).

A HP irányelvei a nem HP gyártmányú kellékekre vonatkozóan

A Hewlett-Packard Company nem ajánlja a nem a HP által gyártott új vagy felújított kellékek használatát. Mivel az ilyen festékkazetták nem a HP termékei, a HP nem vesz részt a tervezésükben, és nem ellenőrizheti minőségüket. Ha a nyomtató egy nem HP kellék használatának következtében javításra szorul, ezt a készülékre vonatkozó jótállás *nem* fedezi.

Új kellék behelyezésekor a többfunkciós készülék tájékoztatja Önt, ha a kellék nem eredeti HP gyártmány. Ha olyan eredeti HP kelléket helyez be, amely előzőleg „Fogyóban” állapotba került egy másik HP többfunkciós készülékben, a készülék a kelléket nem HP terméként azonosítja. Csak tegye vissza a kelléket az eredeti készülékbe, hogy újra aktiválja a HP funkciókat és szolgáltatásokat.

A többfunkciós készülék beállítása nem HP kellékekhez (HP LaserJet 3390/3392 többfunkciós készülék)

Nem HP festékkazetta a kezelőpanelen a **Jogosulatlan** üzenet jelenik meg. Az ezzel a kelléssel való nyomtatáshoz meg kell nyomnia a ✓ gombot, amikor először helyezi be az adott nem HP kelléket.



VIGYÁZAT A többfunkciós készülék nem állítja le a nyomtatást, amikor az ilyen típusú kellék kiürül. A többfunkciós készülék károsodhat, ha üres, nem HP által gyártott festékkazettával próbálnak vele nyomtatni. Lásd: [Hewlett-Packard korlátozott garancia](#) és [A festékkazetta korlátozott garanciájára vonatkozó nyilatkozat](#).

A HP hamisításokkal foglalkozó forródrótja

Ha a többfunkciós készülék vagy a HP ToolboxFX azt jelzi, hogy a festékkazetta nem HP gyártmány, de Ön úgy tudja, hogy a kellékek eredetiek, hívja a HP hamisításokkal foglalkozó forródrótját. A HP segítséget nyújt a termék eredetiségének megállapításában, és lépéseket tesz a probléma megoldásának érdekében.

Lehet, hogy az Ön festékkazettája nem eredeti HP gyártmányú, ha az alábbiakat észleli:

- Gyakran tapasztal problémát a festékkazettával kapcsolatban.
- A festékkazetta a szokásostól eltérően néz ki (például a védőszalag lehúzó füle vagy a doboz máshogyan néz ki).

Az *Egyesült Államokból* hívja a díjmentes számot: 1-877-219-3183.

Az *Egyesült Államokon kívülről* R-beszélgetést kezdeményezhet. Hívja a telefonközpontot, és kérjen R-beszélgetést a következő számmal: 1-770-263-4745. Ha Ön nem beszél angolul, egy, az Ön nyelvét beszélő HP képviselő segít önnek. Ha nem érhető el senki, aki az Ön nyelvét beszéli, egy szinkrontolmács kapcsolódik be a hívás kezdete után körülbelül egy percen belül. A szinkrontolmács egy olyan szolgáltatás, mely az Ön és a HP hamisításokkal foglalkozó forródrótja közötti beszélgetést fordítja.

A többfunkciós készülék tisztítása

A készülékház külső felületének tisztítása

Puha, nedves, szőszmentes ruhával törölje le a port, a foltokat és a szennyeződések a készülékház külső felületéről.

A lapolvasó üvegének és a papírtovábbító-henger tisztítása (HP LaserJet 3050 többfunkciós készülék)

A használat során az üveg és a papírtovábbító-henger felületén szennyeződés gyűlhet fel, ami ronthatja a készülék teljesítményét. Az alábbi módon tisztítsa meg a lapolvasó üvegét és a papírtovábbító-hengert.

1. Kapcsolja ki a készüléket a tápellátás kapcsolóval, majd húzza ki a tápkábelt a fali csatlakozóaljzattól.
2. Döntse előre a kezelőpanelt.
3. Egy karcmentes üvegtisztító folyadékkal megnedvesített, puha ruhával vagy szivaccsal törölje át az üvegsávot és a papírtovábbító-hengert.

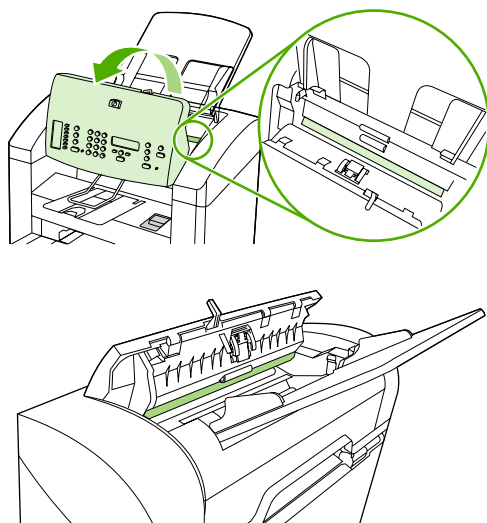

VIGYÁZAT A többfunkciós készülék egy alkatrészén se használjon olyan anyagokat, amelyek felsérthetik annak felületét, illetve ne használjon acetont, benzint, szalmiákszeszt, etilalkoholt és szén-tetrakloridot sem. Ezek ugyanis károsíthatják a többfunkciós készüléket. Ne engedje a folyadékot közvetlenül az üvegre vagy a papírtovábbító-hengerre folyni, mert kárt okozhat a többfunkciós készülékben.

4. Ha az üveget és a papírtovábbító-hengert bőrdarabbal vagy cellulózszivaccsal törli szárazra, az üveg tökéletesen foltmentes marad.
5. Csatlakoztassa újra a tápkábelt, és kapcsolja be az áramellátást a tápellátás kapcsoló megnyomásával.

A lapolvasó üvegeinek tisztítása (HP LaserJet 3052/3055/3390/3392 többfunkciós készülék)

A szennyezett, ujjlenyomatos, foltos, hajjal és egyéb szennyeződésekkel teli üvegfelület csökkenti a teljesítményt, és bizonyos funkciók, például az oldalhoz igazítás és a másolás megfelelő működését is befolyásolja.



Megjegyzés Ha a csíkok vagy más hibák csak az automatikus dokumentumadagolóból (ADF) készített másolatokon látszanak, tisztítsa meg a lapolvasó sávot (3. lépés). A lapolvasó üvegét nem kell megtisztítani.

1. Kapcsolja ki a többfunkciós készüléket, húzza ki a tápkábelt a fali csatlakozóaljzataból, majd emelje fel a fedelet.
2. Az üveget egy karcmentes üvegtisztító folyadékkal megnedvesített, puha ruhával vagy szivaccsal törölje át.

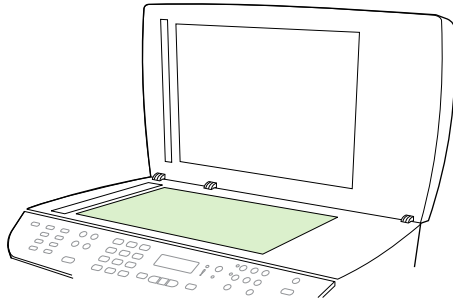

VIGYÁZAT A többfunkciós készülék egy alkatrészén se használjon olyan anyagokat, amelyek felsérthetik annak felületét, illetve ne használjon acetont, benzint, szalmiákszeszt, etilalkoholt és szén-tetrakloridot sem. Ezek ugyanis károsíthatják a többfunkciós készüléket. Ne engedje a folyadékot közvetlenül az üvegre folyni, mert befolyhat alá, és kárt okozhat a többfunkciós készülékben.

3. A lapolvasó sávot egy karcmentes üvegtisztító folyadékkal megnedvesített, puha ruhával vagy szivaccsal törölje át.

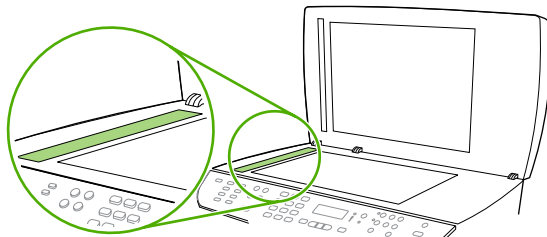

4. Az üveget egy irhadarabbal vagy egy cellulózszivaccsal törölje szárazra, hogy foltmentes maradjon.

A fedél belső, fehér felületének tisztítása (HP LaserJet 3052/3055/3390/3392 többfunkciós készülék)

Kis mennyiségű szennyeződés rakódhat le a fedél belsején található fehér műanyag lap alatt.

1. Kapcsolja ki a többfunkciós készüléket, húzza ki a tápkábelt a fali csatlakozóaljzattól, majd emelje fel a fedelet.
2. A fehér fedelet enyhén szappanos, langyos vízbe mártott, puha ruhával vagy szivaccsal törölje át. Tisztítsa meg az ADF lapolvasó üvege mellett levő lapolvasó sávot is.

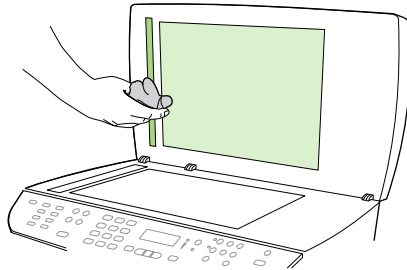

3. Óvatosan törölje át a felületet, kerülve a dörzsölést.
4. Törölje szárazra a fedélbelső egy irhadarabbal vagy egy puha ruhával.



VIGYÁZAT Ne használjon papír alapú törlőkendőket, melyek megkarcolhatják a fedélbelső felületét.

5. Amennyiben így nem sikerült megfelelően megtisztítani a felületet, ismétlje meg a fenti lépéseket, majd egy izopropil-alkohollal benedvesített kendővel vagy szivaccsal törölje át a fedélbelső, végül nedves ruhával távolítsa el a hátramaradt alkoholt.

Az automatikus dokumentumadagoló (ADF) felvevőhenger részegységének tisztítása (HP LaserJet 3052/3055/3390/3392 többfunkciós készülék)

Ha az ADF nehezen adagolja a papírt, meg kell tisztítani az ADF felvevőhenger részegységét.

1. Kapcsolja ki a többfunkciós készüléket, és húzza ki a tápkábelt.

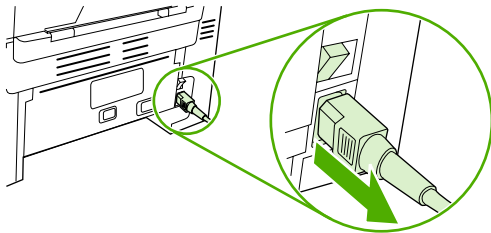

HP LaserJet 3052/3055

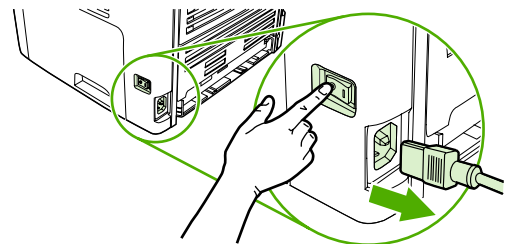

HP LaserJet 3390/3392

2. Nyissa fel a dokumentumadagoló fedelét.

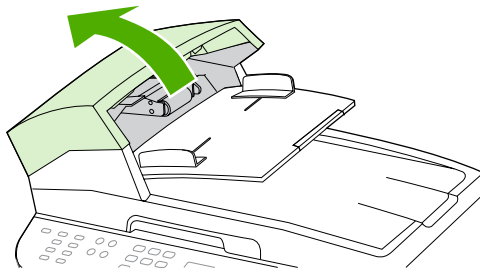

3. Nyomja meg a kerek zöld gombot, miközben felemeli a zöld emelőkart. Addig fordítsa el a zöld emelőkart, amíg az a nyitott helyzetnél meg nem áll. A felvevőhenger részegység maradjon a felületen.

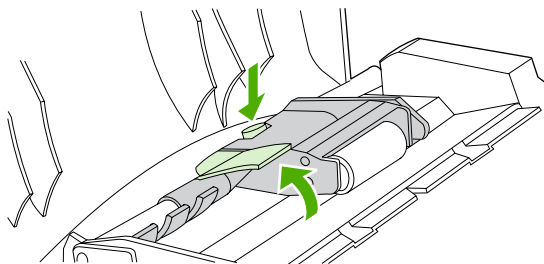

4. Vegye ki a részegységet, és törölje meg puha, száraz ruhával.

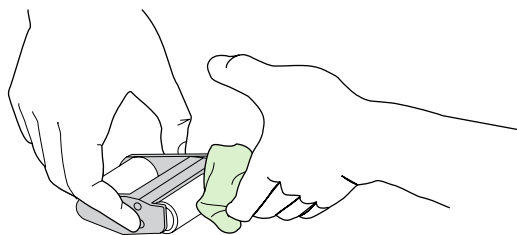

5. Helyezze vissza a részegységet a helyére az automatikus dokumentumadagolóba. A legnagyobb henger kerül hátulra, a szerkezet pedig Öntől távolabb.

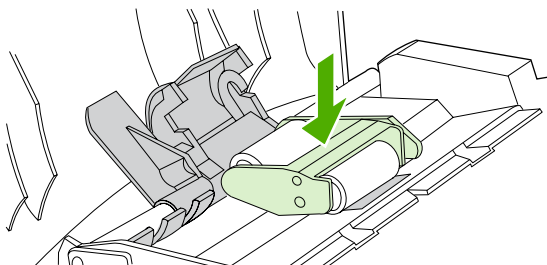

6. Eressze le a zöld kart úgy, hogy a lapos zöld alkatrész a hengerek közé illeszkedjen. Nyomja le a zöld emelőkart, amíg azt nem hallja, hogy a helyére kattant.

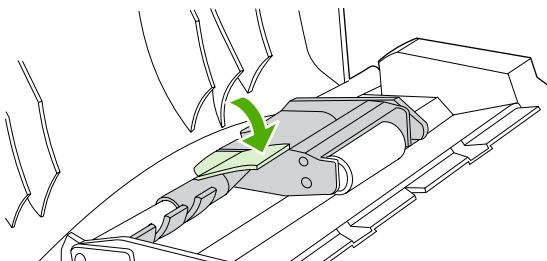

7. A megfelelő behelyezés ellenőrzésére emelje fel a zöld emelőkart, amíg nyitva nem marad. A felvőhenger részegységnek az emelőkarhoz erősítve kell maradnia, és nem szabad kiesnie.

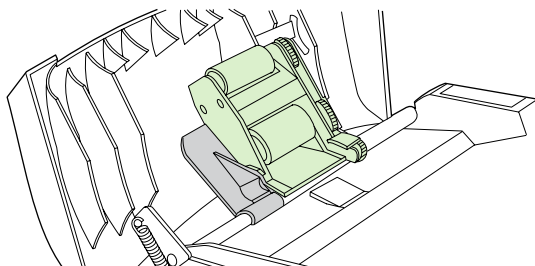

8. Ellenőrizze, hogy a részegység mindkét oldalát rögzítik-e a zöld kampók.

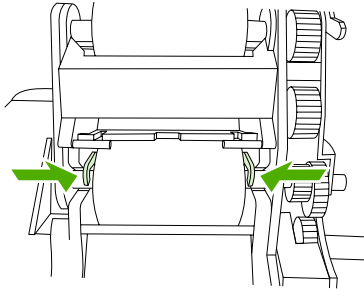

9. Nyomja le a zöld emelőkar részegységet, és csukja be az automatikus dokumentumadagoló fedelét.

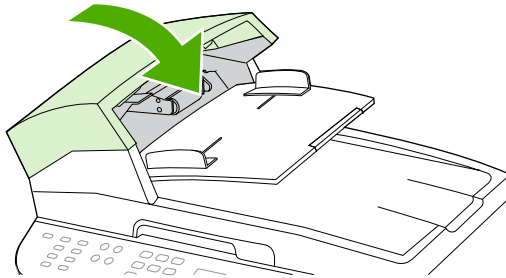

Megjegyzés Ha az automatikus dokumentumadagolóban elakadás lépne fel, forduljon a helyi hivatalos HP szervizhez. Lásd: [A HP ügyfélszolgálat](#).

10. Csatlakoztassa újra a tápkábelt, és kapcsolja be többfunkciós készüléket.

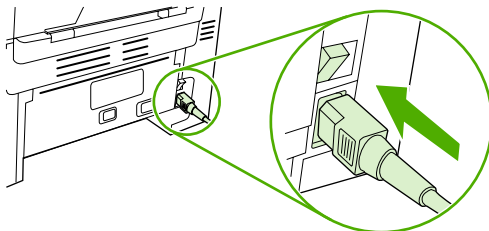

HP LaserJet 3052/3055

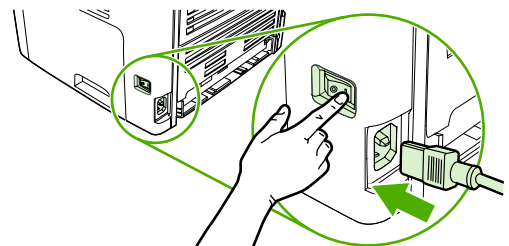

HP LaserJet 3390/3392

A papírút tisztítása

A nyomtatás során papír, festék és por gyűlhet össze a többfunkciós készülék belsejében. Ezek halmozódása idővel a nyomtatás minőségét is befolyásolhatják, például festékfoltok vagy elkenődések kialakulásához vezethet. Az ilyen típusú problémák a többfunkciós készülék tisztítási üzemmódjában orvosolhatók, illetve előzhetőek meg.

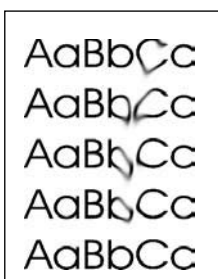
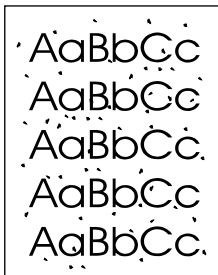

A papírút megtisztítása a HP ToolboxFX programból

A papírút tisztításához használja a HP ToolboxFX szoftvert. Ez az ajánlott tisztítási mód. Ha nem rendelkezik HP ToolboxFX programmal, alkalmazza a következő helyen leírt módszert: [A papírút tisztítása a többfunkciós készülék kezelőpaneljéről](#).

1. Győződjön meg arról, hogy a többfunkciós készülék be van kapcsolva, és Készenléti állapotban van.
2. Nyissa meg a HP ToolboxFX szoftvert.
3. A **Hibaelhárítás** fülön kattintson a **Karbantartás**, a **Tisztítólap** és a **Nyomtatás** lehetőségekre. A többfunkciós készülék egy mintát nyomtat ki.
4. Távolítsa el mindent a többfunkciós készülék 1. tálcájából.
5. Vegye ki az imént kinyomtatott lapot, és töltsse be lefelé fordítva az 1. tálcába.
6. A számítógépen kattintson a **Tisztítás** parancsra.

A papírut tisztítása a többfunkciós készülék kezelőpaneljéről

Ha nem áll rendelkezésére a HP ToolboxFX program, akkor a többfunkciós készülék kezelőpaneljéről nyomtathat tisztítólapot.

1. Nyomja meg a **Menü** gombot.
2. A < vagy a > gomb többszöri megnyomásával lépkedve keresse meg a **Szolgáltatás** menüt.
3. Nyomja meg a ✓ gombot.
4. A < vagy a > gomb segítségével keresse meg a **Tisztító mód** lehetőséget.
5. Nyomja meg a ✓ gombot.
6. Az erre vonatkozó felszólítás megjelenésekor helyezzen egy Letter vagy A4 méretű normál papírlapot a készülékbe.
7. Nyomja meg ismét a ✓ gombot a tisztítási folyamat jóváhagyásához és elkezdéséhez.

A többfunkciós készüléken ekkor lassan végighalad egy papírlap. A művelet végén dobja ki a lapot.

Festékkazetta cseréje

A festékkazetta cseréje

1. Nyissa ki a festékkazetta ajtaját.

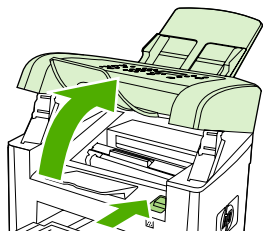

HP LaserJet 3050

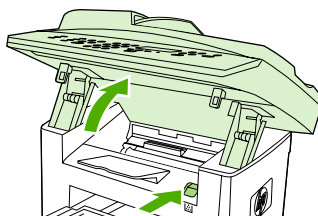

HP LaserJet 3052/3055

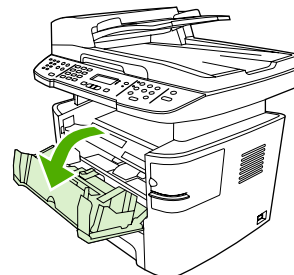

HP LaserJet 3390/3392

2. Fogja meg a festékkazettát a fogantyú segítségével, és egyenesen húzva emelje ki azt a helyéről. Az újrahasznosításra vonatkozó információt lásd a festékkazetta dobozának belsejében.

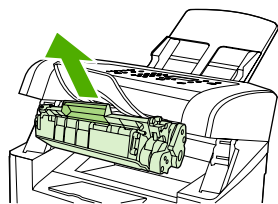

HP LaserJet 3050

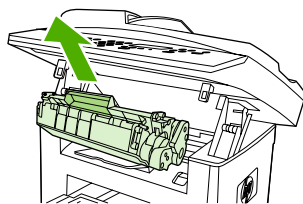

HP LaserJet 3052/3055

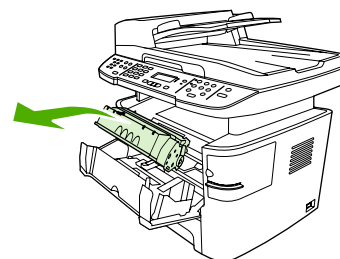

HP LaserJet 3390/3392

3. Csomagolja ki az új festékkazettát, távolítsa el a festékkazetta narancssárga védőanyagát, majd húzza a narancssárga fület egyenesen kifelé a zárószalag eltávolításához.

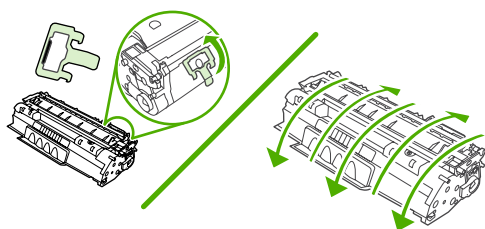

4. Helyezze be a festékkazettát a többfunkciós készülékbe, amíg az *stabilan* a helyére nem kerül.

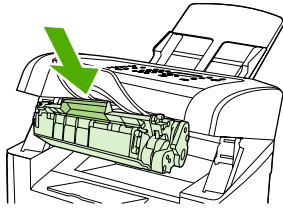

HP LaserJet 3050

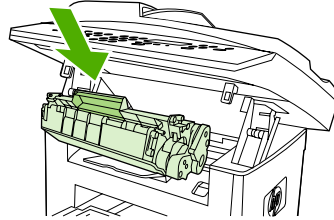

HP LaserJet 3052/3055

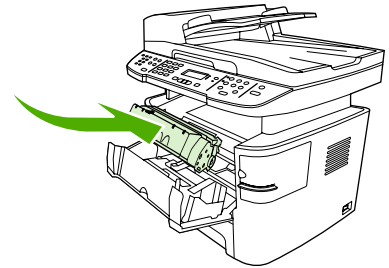

HP LaserJet 3390/3392

5. Csukja be a festékkazetta ajtaját.

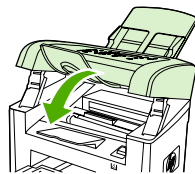

HP LaserJet 3050

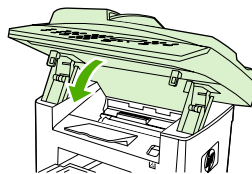

HP LaserJet 3052/3055

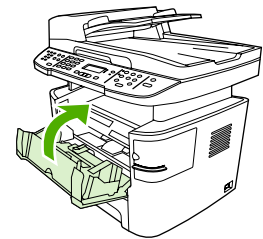

HP LaserJet 3390/3392



VIGYÁZAT Ha festék kerül a ruhájára vagy egyéb anyagra, azt egy tiszta törlőruhával törölje le, és mossa le hideg vízzel. *Ha meleg vizet használ, a festék nem távolítható el többet az anyagtól.*

Az automatikus dokumentumadagoló (ADF) cseréje a HP LaserJet 3390/3392 többfunkciós készülék esetén

Ha a HP LaserJet 3390/3392 többfunkciós készülék automatikus dokumentumadagolója meghibásodott vagy nem működik, cserélje ki. A kellékek megrendelésével kapcsolatban lásd: [Tartozékok és rendelési információk](#).

 **VIGYÁZAT** Ne próbálkozzon meg az ADF cseréjével, amennyiben az Ügyfélszolgálat kifejezetten nem utasította arra.

 **Megjegyzés** A HP LaserJet 3050/3052/3055 többfunkciós készülék esetén az ADF nem cserélhető ki.

Az automatikus dokumentumadagoló cseréje

1. Emelje fel a többfunkciós készüléken a fedelet.

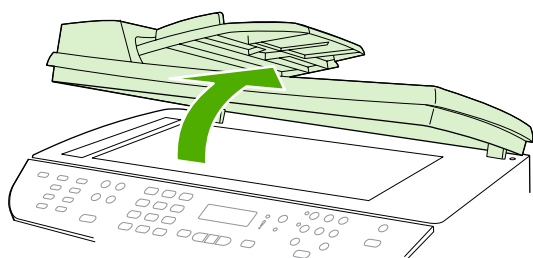

2. A füleket egymáshoz nyomva és felfelé emelve húzza ki a csatlakozót.

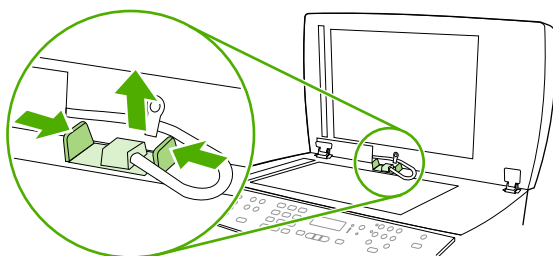

3. Emelje felfelé, és döntse előrefelé az automatikus dokumentumadagolót, hogy a fülek kiszabaduljanak a többfunkciós készülékből.

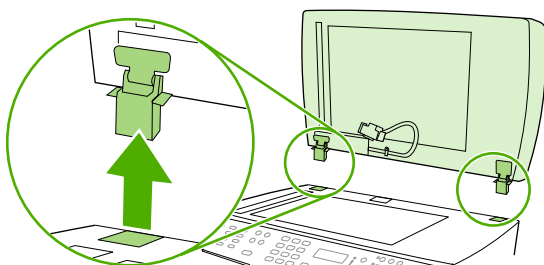

4. Hajtsa ki az új automatikus dokumentumadagoló fűleit.

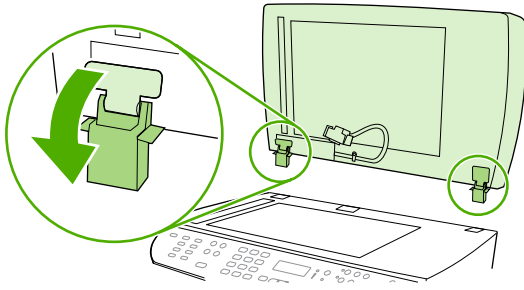

5. Helyezze be az új automatikus dokumentumadagoló fűleit úgy, hogy kicsit előre dőljenek, majd nyomja a dokumentumadagolót lefelé irányuló mozdulattal a többfunkciós készülékbe.

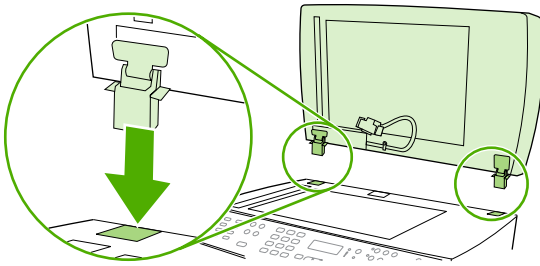

6. A csatlakozót helyezze vissza, lefelé nyomva egészen addig, amíg helyére nem kattann.

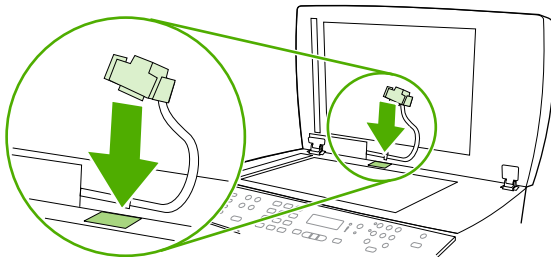

Az automatikus dokumentumadagoló felvevőhenger és betöltőkar részegységének cseréje (HP LaserJet 3052/3055/3390/3392 többfunkciós készülék)

Az ADF felvevőhenger és betöltőkar részegységének cseréje

Ha az ADF nehezen adagolja a papírt, meg kell tisztítani az ADF felvevőhenger és betöltőkar részegységét. A részegység megrendelésével kapcsolatban lásd: [Tartozékok és rendelési információk](#)

1. Kapcsolja ki a többfunkciós készüléket, és húzza ki a tápkábelt.

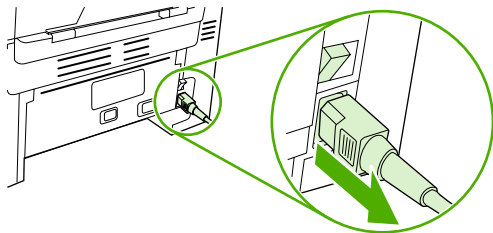

HP LaserJet 3052/3055

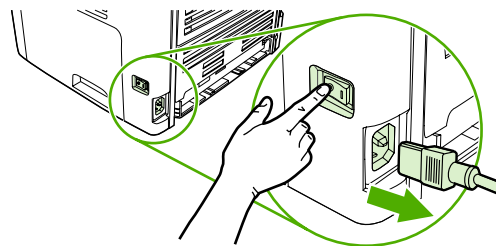

HP LaserJet 3390/3392

2. Nyissa fel a dokumentumadagoló fedelét.

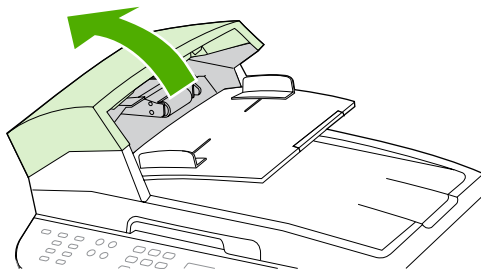

3. Emelje fel a betöltőrugót a betöltőkaron levő pillérről.



VIGYÁZAT Ügyeljen arra, hogy a betöltőrugó ne vesszen el. A művelet során tartsa mindvégig kezében a betöltőrugót.

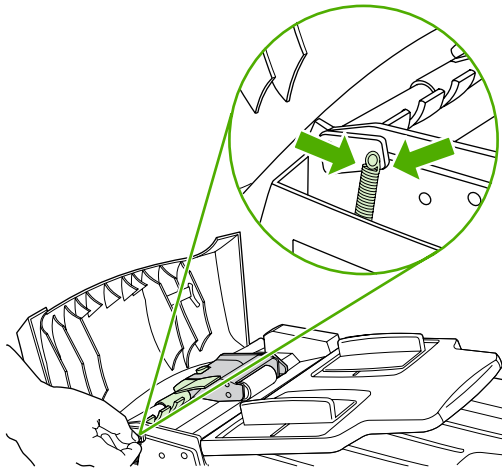

4. Forgassa el a betöltőkar részegységet.



5. Emelje fel a betöltőkar részegységet, nyomja azt a többfunkciós készülék eleje felé, hogy a részegység vége kiszabaduljon, majd emelje ki a részegységet a többfunkciós készülékből.

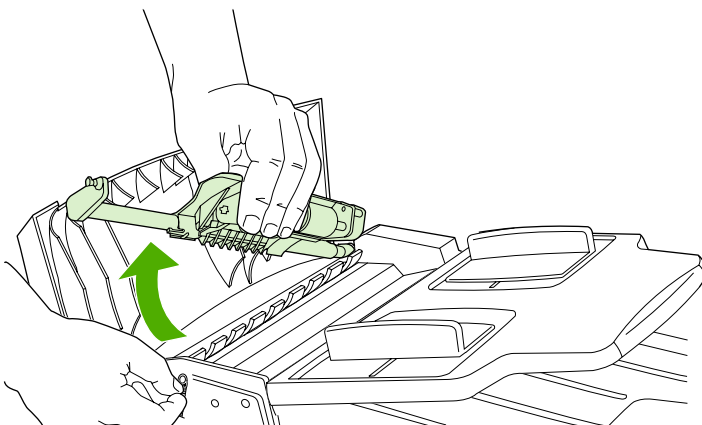

6. Illessze be az új betöltőkar hátsó végét a többfunkciós készülékbe, majd engedje le a helyére a részegységet.

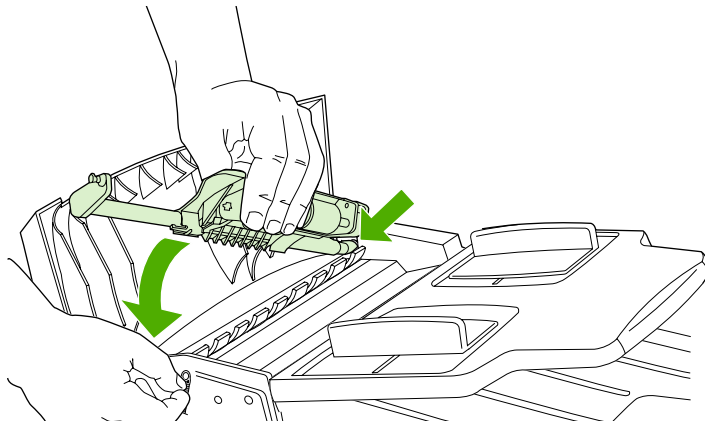

7. Rögzítse vissza a helyére a betöltőrugót.

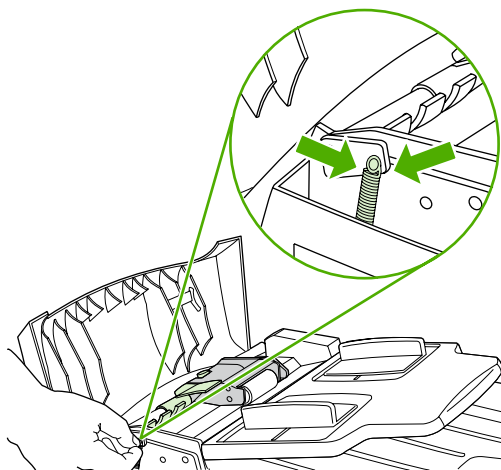

8. Csukja le az automatikus dokumentumadagoló fedelét.

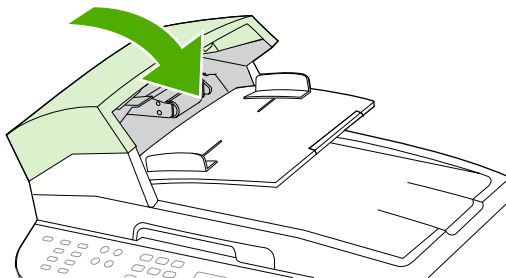

9. Csatlakoztassa újra a tápkábelt, és kapcsolja be többfunkciós készüléket.

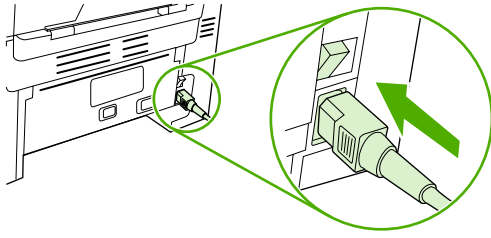

HP LaserJet 3052/3055

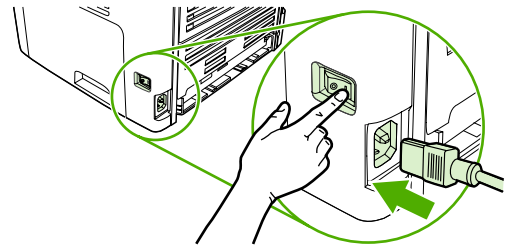

HP LaserJet 3390/3392



Megjegyzés Ha az automatikus dokumentumadagolóban továbbra is elakadás lépne fel, forduljon a helyi hivatalos HP szervizhez. Lásd: [A HP ügyfélszolgálat](#).

13 Hibaelhárítás

- [Hibaelhárítási ellenőrzőlista](#)
- [Elakadások eltávolítása](#)
- [A kezelőpanel üzenetei](#)
- [Nyomtatási problémák](#)
- [Faxolási problémák](#)
- [Másolási problémák](#)
- [Lapolvasási problémák](#)
- [Hálózati problémák](#)
- [A kezelőpanel kijelzőjével kapcsolatos problémák](#)
- [A tűzőgéppel kapcsolatos problémák \(csak a HP LaserJet 3392 többfunkciós készülék esetén\)](#)
- [PostScript \(PS\) hibák elhárítása](#)
- [Szokásos problémák elhárítása Macintosh számítógépeken](#)
- [Hibaelhárítási eszközök](#)

Hibaelhárítási ellenőrzőlista

Kövesse ezeket a lépéseket, amikor a többfunkciós készülékkel kapcsolatos problémát próbál megoldani.

Lépés	Ellenőrző lépés	Lehetséges problémák	Megoldások
1	Be van kapcsolva a készülék? Amikor a többfunkciós készüléket csatlakoztatja egy földelt tápcsatlakozóhoz és bekapcsolja, a kezelőpanelen megjelenik a Hewlett Packard üzenet, és egy mozgó mutató jelzi a készülék belső vezérlőprogramjának a betöltődését, a nyomtatómű motorja pedig forogni kezd 45–60 másodpercig. A belső vezérlőprogram betöltődése után a kijelzőn megjelenhet a Lapolvasó izzó bemelegítése üzenet, a lapolvasó feje pedig előre majd hátra mozog 10–15 másodpercig. Ha felemeli a lapolvasó fedelét, láthatja, hogy világít a lapolvasó izzója. Az idő vége felé az automatikus dokumentumadagoló (ADF) motorja körülbelül két másodpercre bekapcsol.	Nincs tápellátás hibás csatlakozóaljzat, kábel, kapcsoló vagy biztosíték miatt. A motor nem forog. Az automatikus dokumentumadagoló motorja nem forog.	<ol style="list-style-type: none">Ellenőrizze, hogy a többfunkciós készülék csatlakoztatva van-e az elektromos aljzathoz.Ellenőrizze, hogy működik-e a tápkábel, és hogy be van-e kapcsolva a hálózati kapcsoló.Ellenőrizze az áramforrást úgy, hogy a többfunkciós készüléket másik csatlakozóba vagy közvetlenül a fali aljzatba csatlakoztatja. <hr/> <ol style="list-style-type: none">Ellenőrizze, hogy eltávolította-e a beégető szállítási rögzítőit. Erről bővebben az Alapvető tudnivalók kézikönyvében olvashat.Ellenőrizze, hogy a HP LaserJet 3390/3392 többfunkciós készülék beégető rögzítői zárva vannak-e. Ehhez nyissa ki, majd csukja vissza a hátsó ajtót.Ellenőrizze, hogy helyesen van-e behelyezve a festékkazetta. (Lásd: HP ToolboxFX.) Kövesse a kezelőpanelen megjelenő utasításokat a kazetta eltávolításához és cseréjéhez.Ellenőrizze, hogy zárva van-e a felső fedél. <hr/> <p>Nyissa fel az automatikus dokumentumadagoló fedelét, és a belsejéből távolítsa el a narancssárga szállítási szalagokat.</p> <p>Ellenőrizze, hogy az automatikus dokumentumadagoló kábele helyesen van-e csatlakoztatva a lapolvasóhoz. Lásd: Az automatikus dokumentumadagoló (ADF) cseréje a HP LaserJet 3390/3392 többfunkciós készülék esetén.</p> <p>Ha az automatikus dokumentumadagoló motorja továbbra sem forog, cserélje ki az automatikus dokumentumadagolót. Lásd: Az automatikus dokumentumadagoló (ADF) cseréje a HP LaserJet 3390/3392 többfunkciós készülék esetén.</p> <hr/> <p>Ha a lapolvasó izzója nem világít, vegye fel a kapcsolatot a HP ügyfélszolgálatával. Lásd: A HP ügyfélszolgálat vagy a</p>

Lépés	Ellenőrző lépés	Lehetséges problémák	Megoldások
			többfunkciós készülék dobozában található tájékoztatót.
2	<p>Megjelenik a Kész üzenet a többfunkciós készülék kezelőpaneljén?</p> <p>A kezelőpanelen nem lehetnek hibaüzenetek.</p>	<p>A kezelőpanelen hibaüzenet látható.</p>	<p>A gyakoribb hibaüzenetek esetén a teendőt lásd: A kezelőpanel üzenetei.</p> <p>Ha a hiba nem szűnik meg, forduljon a HP ügyfélszolgálatához. Lásd: A HP ügyfélszolgálat vagy a többfunkciós készülék dobozában található tájékoztatót.</p>
3	<p>Ki tudja nyomtatni az információs oldalakat?</p> <p>Nyomtassa ki a Konfigurációs oldalt. Lásd: Konfigurációs oldal.</p>	<p>A kezelőpanel kijelzőjén megjelenik egy hibaüzenet.</p> <p>A hordozó nem halad át simán a többfunkciós készülék papírútján.</p>	<p>A gyakoribb hibaüzenetek esetén a teendőt lásd: A kezelőpanel üzenetei.</p> <p>Ellenőrizze, hogy a hordozó megfelel-e a HP követelményeinek. Lásd: Hordozóadatok.</p> <p>Tisztítsa meg a papírutat. Lásd: A papírút tisztítása.</p> <p>Rossz minőségű nyomtatás.</p> <p>Lásd: A nyomtatás minőségével kapcsolatos problémák.</p> <p>Ha a hiba nem szűnik meg, forduljon a HP ügyfélszolgálatához. Lásd: A HP ügyfélszolgálat vagy a többfunkciós készülék dobozában található tájékoztatót.</p>
4	<p>Másol a többfunkciós készülék?</p> <p>Helyezze a Konfigurációs oldalt az automatikus dokumentumadagolóba, és készítsen róla másolatot. A jelentésnek simán kell végighaladnia az automatikus dokumentumadagolón, a másolatok minősége pedig nem hagyhat kívánnivalót maga után. Készítsen másolatot a síkágyas lapolvasóval is.</p>	<p>Rossz másolási minőség az automatikus dokumentumadagoló használatakor.</p> <p>A hordozó nem halad át simán az automatikus dokumentumadagolón.</p>	<ol style="list-style-type: none"> Ha a belső tesztek és a síkágyas lapolvasóval végzett másolatok elfogadható nyomtatási minőséget eredményeznek, akkor tisztítsa meg az automatikus dokumentumadagoló beolvasócsíkját. Lásd: A lapolvasó üvegének tisztítása (HP LaserJet 3052/3055/3390/3392 többfunkciós készülék). Ha sérült az automatikus dokumentumadagoló, akkor cserélje ki. Lásd: Az automatikus dokumentumadagoló (ADF) cseréje a HP LaserJet 3390/3392 többfunkciós készülék esetén. <ol style="list-style-type: none"> Ellenőrizze, hogy az ADF-be helyezett hordozó megfelel-e az ADF követelményeinek. Lásd: 3-6 táblázat Az automatikus dokumentumadagoló (ADF) jellemzői HP LaserJet 3050 többfunkciós készülék. Tisztítsa meg az automatikus dokumentumadagoló felvevőhengerét és elválasztólapját a HP LaserJet 3052/3055/3390/3392 többfunkciós készülék esetén. Lásd: Az automatikus dokumentumadagoló (ADF) felvevőhenger részegységének tisztítása (HP LaserJet 3052/3055/3390/3392 többfunkciós készülék).

Lépés	Ellenőrző lépés	Lehetséges problémák	Megoldások
			<p>3. Amennyiben a probléma továbbra is fennáll, cserélje ki az automatikus dokumentumadagoló felszedőgörgőit. Lásd: Az automatikus dokumentumadagoló felvevőhenger és betöltőkar részegységének cseréje (HP LaserJet 3052/3055/3390/3392 többfunkciós készülék).</p> <p>4. Amennyiben a probléma továbbra is fennáll, cserélje ki az automatikus dokumentumadagolót. Lásd: Az automatikus dokumentumadagoló (ADF) cseréje a HP LaserJet 3390/3392 többfunkciós készülék esetén.</p>
		Rossz másolási minőség a síkágyas lapolvasó használatakor.	<p>1. Ha a belső tesztek és az automatikus dokumentumadagolóval végzett másolatok elfogadható nyomtatási minőséget eredményeznek, akkor tisztítsa meg a síkágyas lapolvasó üvegét. Lásd: A lapolvasó üvegének tisztítása (HP LaserJet 3052/3055/3390/3392 többfunkciós készülék).</p> <p>2. Ha a karbantartási művelet elvégzése után sem szűnik meg a probléma, olvassa el a következő részt: Másolási problémák.</p>
		Ha a hiba nem szűnik meg, forduljon a HP ügyfélszolgálatához. Lásd: A HP ügyfélszolgálat vagy a többfunkciós készülék dobozában található tájékoztatót.	
5	<p>Faxol a többfunkciós készülék?</p> <p>Csatlakoztassa a telefonvonalat, és a Fax indítása gomb megnyomásával ellenőrizze, van-e tárcsahang (szükség esetén használja a kézibeszélőt). Próbáljon elküldeni egy faxot.</p>	<p>A telefonvonal nem működik, vagy a többfunkciós készülék nincs telefonvonalhoz kapcsolva.</p> <p>Sérült a telefonkábel, vagy rossz csatlakozóhoz van kapcsolva.</p> <p>A faxszám hibás, helytelen vagy hiányos.</p> <p>A többfunkciós készülék faxbeállításai nincsenek jól megadva.</p>	<p>Ellenőrizze, hogy a többfunkciós készülék működő telefonvonalhoz van-e csatlakoztatva.</p> <p>1. Próbálkozzon a csatlakozó másik aljzatba való csatlakoztatásával.</p> <p>2. Próbáljon ki egy új telefonkábelt.</p> <p>Ellenőrizze a faxszámot, és szükség esetén adja meg újra a helyes, teljes faxszámot.</p> <p>Ellenőrizze és állítsa be újra a többfunkciós készülék faxbeállításait. Lásd: Fax.</p> <p>Ha a hiba nem szűnik meg, forduljon a HP ügyfélszolgálatához. Lásd: A HP ügyfélszolgálat vagy a többfunkciós készülék dobozában található tájékoztatót.</p> <p>Lásd: Faxolási problémák.</p>
6	<p>Fogad faxot a többfunkciós készülék?</p> <p>Egy másik faxkészülékről küldjön faxot a többfunkciós készülékre.</p>	<p>Túl sok telefonkészülék van csatlakoztatva, vagy a telefonok nem a megfelelő sorrendben vannak összekapcsolva.</p> <p>A többfunkciós készülék faxbeállításai nincsenek jól megadva.</p>	<p>Ellenőrizze, hogy csak a HP LaserJet 3390/3392 többfunkciós készülék van-e a telefonvonalra csatlakoztatva, majd próbálja meg újra elküldeni a faxot.</p> <p>Ellenőrizze és állítsa be újra a többfunkciós készülék faxbeállításait. Lásd: Fax.</p>

Lépés	Ellenőrző lépés	Lehetséges problémák	Megoldások
		Ha a hiba nem szűnik meg, forduljon a HP ügyfélszolgálatához. Lásd: A HP ügyfélszolgálat vagy a többfunkciós készülék dobozában található tájékoztatót.	
7	<p>Tud nyomtatni a többfunkciós készülékkel a számítógépről?</p> <p>Csatlakoztassa a hálózati vagy USB-kábelt a többfunkciós készülékhez és a számítógéphez. Egy szövegszerkesztő alkalmazással küldjön egy nyomtatási feladatot a többfunkciós készülékre.</p>	<p>A szoftver nincs megfelelően telepítve, vagy hiba történt a szoftver telepítése közben.</p> <p>A kábel nincs megfelelően csatlakoztatva.</p> <p>Nem megfelelő illesztőprogramot választott.</p> <p>Más eszközök is csatlakoznak az USB-portra.</p> <p>Probléma van az illesztőprogrammal Microsoft Windows esetén.</p>	<p>Távolítsa el és telepítse újra a többfunkciós készülék szoftverét. Ellenőrizze, hogy megfelelő telepítési módot és helyes portbeállításokat használ-e.</p> <p>Csatlakoztassa újra a kábelt.</p> <p>Válassza ki a megfelelő illesztőprogramot.</p> <p>Szüntesse meg a többi eszköz csatlakoztatását, és próbálja meg újra a nyomtatást.</p> <p>Távolítsa el és telepítse újra a többfunkciós készülék szoftverét. Ellenőrizze, hogy megfelelő telepítési módot és helyes portbeállításokat használ-e.</p>
		Ha a hiba nem szűnik meg, forduljon a HP ügyfélszolgálatához. Lásd: A HP ügyfélszolgálat vagy a többfunkciós készülék dobozában található tájékoztatót.	
8	<p>Tud dokumentumot beolvasni a többfunkciós készülékkel a számítógépre?</p> <p>Indítson el egy lapolvasást a számítógép egyik egyszerű alkalmazásával.</p>	<p>A kábel nincs megfelelően csatlakoztatva.</p> <p>A szoftver nincs megfelelően telepítve, vagy hiba történt a szoftver telepítése közben.</p>	<p>Csatlakoztassa újra a kábelt.</p> <p>Távolítsa el és telepítse újra a többfunkciós készülék szoftverét. Ellenőrizze, hogy megfelelő telepítési módot és helyes portbeállításokat használ-e.</p>
		Ha a hiba továbbra is fennáll, kapcsolja ki, majd kapcsolja be újra a többfunkciós készüléket.	
		Ha a hiba nem szűnik meg, forduljon a HP ügyfélszolgálatához. Lásd: A HP ügyfélszolgálat vagy a többfunkciós készülék dobozában található tájékoztatót.	

Elakadások eltávolítása

Ez a rész a többfunkciós készülékben történt elakadások eltávolítására vonatkozó tudnivalókat tartalmazza.

Az elakadások okai

Előfordulhat, hogy a papír vagy más nyomtatási hordozó elakad nyomtatás közben. Az okok általában az alábbiak között keresendők:

- A bemeneti tálcák helytelenül vannak megtöltve, vagy túltöltöttek, illetve helytelenül vannak beállítva a hordozóvezetők.
- Nyomtatási feladat közben helyeztek be vagy távolítottak el hordozót valamelyik adagolótálcáról, vagy nyomtatási feladat közben távolították el a többfunkciós készülék egyik adagolótálcáját.
- Nyomtatás közben kinyitották a festékkazetta ajtaját.
- Túl sok lap gyűlt össze egy kimeneti tálcán, vagy lapok torlaszolják el a kimeneti nyílást.
- A használt nyomtatási hordozó nem felel meg a HP előírásainak. Lásd: [Hordozóadatok](#).
- A hordozó sérült, vagy idegen tárgy található rajta (például tűzőkapocs vagy gemkapocs).
- A nyomtatási hordozót túl nedves vagy túl száraz környezetben tárolták. Lásd: [Nyomtatási és tárolási környezet](#).

Tippek az elakadások elkerülésére

- Ellenőrizze, hogy az adagolótálca nincs-e túlságosan megtöltve. Az adagolótálca befogadóképessége a használt nyomtatási hordozó típusától függően változik.
- Ellenőrizze, hogy a hordozóvezetők megfelelően vannak-e beállítva.
- Ellenőrizze, hogy az adagolótálca megfelelően van-e rögzítve.
- Nyomtatás közben ne tegyen újabb nyomtatási hordozót az adagolótálcába.
- Csak a HP által ajánlott hordozótípusokat és -méreteket használja! További információ a használható hordozótípusokról: [Hordozóadatok](#).
- Ügyeljen arra, hogy a hordozók ne halmozódjanak fel a kimeneti tálcán. A nyomtatási hordozó típusa és a felhasznált festék mennyisége befolyásolja a kimeneti tálca befogadóképességét.
- Ellenőrizze a tápkábel csatlakozását. Ellenőrizze, hogy a tápkábel a többfunkciós készülékhez és az áramforráshoz is megfelelően csatlakozik-e. Csatlakoztassa a tápkábelt földelt aljzathoz.

Hol keressük az elakadt hordozót?

Elakadás a következő helyeken történhet:

- a többfunkciós készülék belsejében
- a kimeneti területeken
- az automatikus dokumentumadagolóban (ADF)
- az automatikus duplex-egységben (HP LaserJet 3390/3392 többfunkciós készülék)

Keresse meg, és távolítsa el az elakadt hordozót a következő oldalakon található utasításokat követve. Ha nem egyértelmű, hogy hol akadt el a hordozó, először keresse a többfunkciós készülék belsejében.

Elakadás után festékrészecskék maradhatnak a többfunkciós készülékben. Ez a probléma magától megoldódik néhány lap kinyomtatása után.

Festékkazetta terület

Az alábbi módon hárítható el a nyomtatópatron környezetében történt elakadás:



VIGYÁZAT Az elakadások megszüntetéséhez ne használjon éles tárgyakat (például csipeszt vagy ollót). Az éles tárgy által okozott kárt nem fedezi a garancia.

Elakadt hordozó eltávolításakor húzza ki egyenesen az elakadt hordozót a többfunkciós készülékből. A többfunkciós készüléket károsíthatja, ha az elakadt hordozót nem egyenesen húzza ki a többfunkciós készülékből.

1. Nyissa ki a festékkazetta-tartó ajtaját, és távolítsa el a festékkazettát.

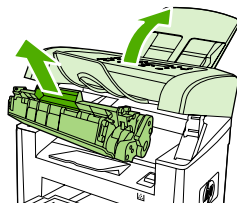

HP LaserJet 3050

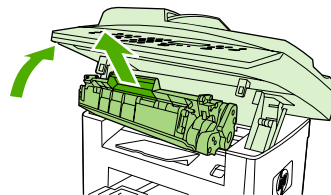

HP LaserJet 3052/3055

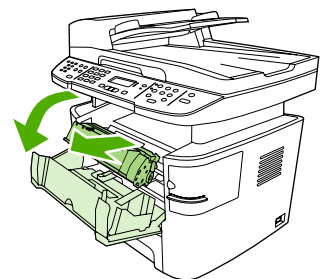

HP LaserJet 3390/3392



VIGYÁZAT Hogy megelőzze a nyomtatópatron károsodását, ne tegye ki közvetlen fénynek.

2. A HP LaserJet 3390/3392 többfunkciós készüléken nyissa ki a hátsó kimeneti nyílást, majd fordítsa le a zöld nyomáskioldókarokat.

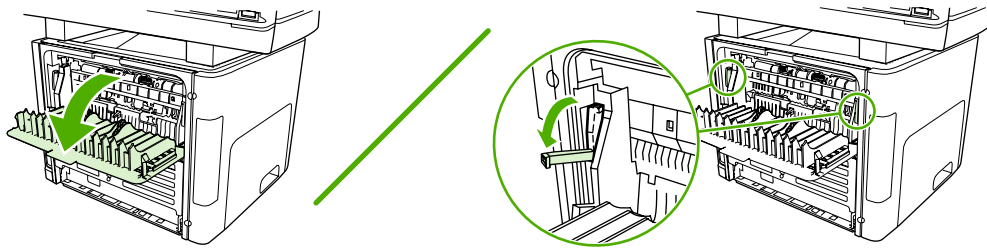

3. Mindkét kezével fogja meg a hordozó leginkább hozzáférhető részét (akár a közepét is), és óvatosan húzza ki a többfunkciós készülékből.

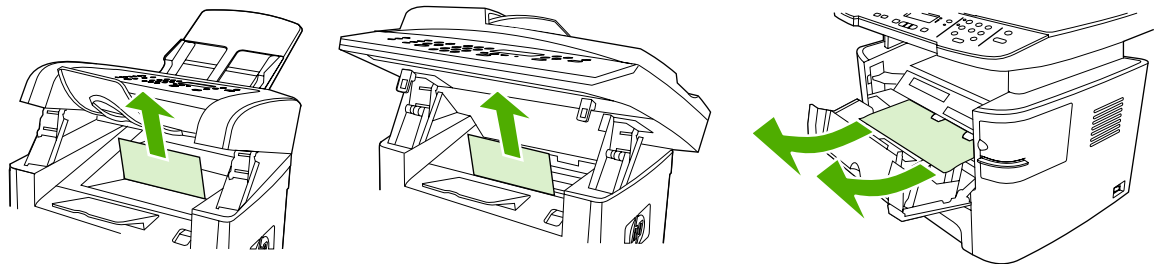

HP LaserJet 3050

HP LaserJet 3052/3055

HP LaserJet 3390/3392

4. Tegye vissza a festékkazettát, és csukja be a festékkazetta-tartó ajtaját.

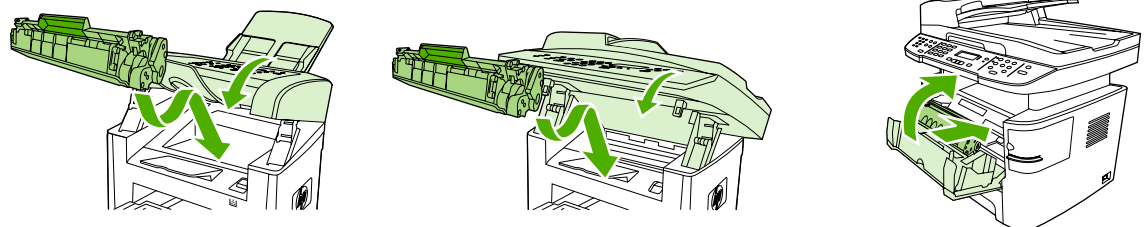

HP LaserJet 3050

HP LaserJet 3052/3055

HP LaserJet 3390/3392

5. A HP LaserJet 3390/3392 többfunkciós készülék esetén zárja be a hátsó kimeneti ajtót.

Adagolótálcák (HP LaserJet 3050/3052/3055 többfunkciós készülék)

Az alábbi módon hárítható el az adagolótálcákban történt elakadás:

⚠ VIGYÁZAT Az elakadások megszüntetéséhez ne használjon éles tárgyakat (például csipeszt vagy ollót). Az éles tárgy által okozott kárt nem fedezi a garancia.

Elakadt hordozó eltávolításakor húzza ki egyenesen az elakadt hordozót a többfunkciós készülékből. A többfunkciós készüléket károsíthatja, ha az elakadt hordozót nem egyenesen húzza ki a többfunkciós készülékből.

1. Nyissa ki az 1. tálcát, és húzza ki a többfunkciós készülékből a látható elakadt hordozót.

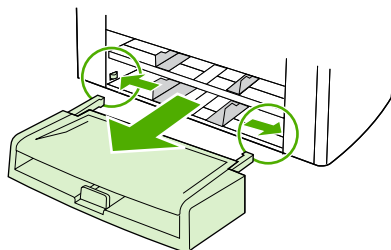

2. Ha nem látszik elakadt hordozó, nyissa ki a festékkazetta ajtaját, távolítsa el a festékkazettát, és forgassa el a felső hordozóvezetőt. Óvatosan húzza fel, majd húzza ki a hordozót a többfunkciós készülékből.

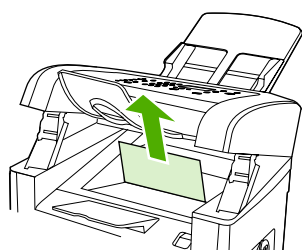

HP LaserJet 3050

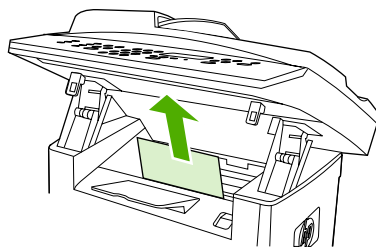

HP LaserJet 3052/3055

3. Csukja be az 1. tálcát.

Adagolótálcák (HP LaserJet 3390/3392 többfunkciós készülék)

Az alábbi módon hárítható el az adagolótálcákban történt elakadás:

⚠ VIGYÁZAT Az elakadások megszüntetéséhez ne használjon éles tárgyakat (például csipeszt vagy ollót). Az éles tárgy által okozott kárt nem fedezi a garancia.

Elakadt hordozó eltávolításakor húzza ki egyenesen az elakadt hordozót a többfunkciós készülékből. A többfunkciós készüléket károsíthatja, ha az elakadt hordozót nem egyenesen húzza ki a többfunkciós készülékből.

1. Nyissa ki a hátsó kimeneti ajtót.

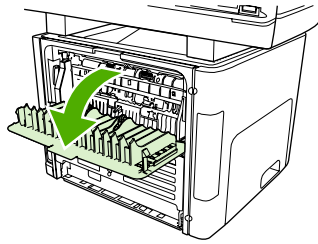

2. Hajtsa le a zöld nyomáskioldó karokat.

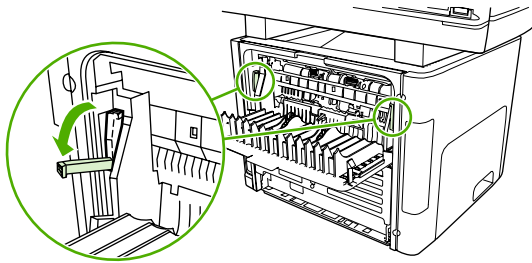

3. Nyissa ki az egylapos elsődleges adagolótálca (1. tálca) ajtaját.

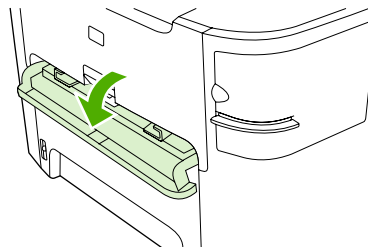

HP LaserJet 3390/3392

4. Mindkét kezével fogja meg a hordozó leginkább hozzáférhető részét (akár a közepét is), és óvatosan húzza ki a többfunkciós készülékből.

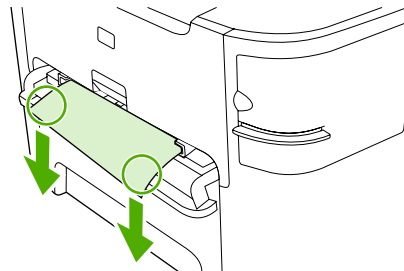

HP LaserJet 3390/3392

5. Csukja be az egylapos elsődleges adagolótálca (1. tálca) ajtaját.

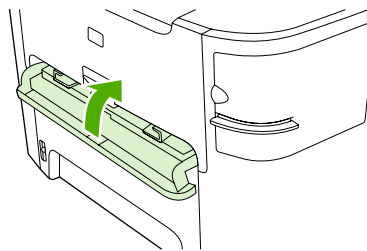

HP LaserJet 3390/3392

6. Nyissa ki a 2. és a 3. tálcát.

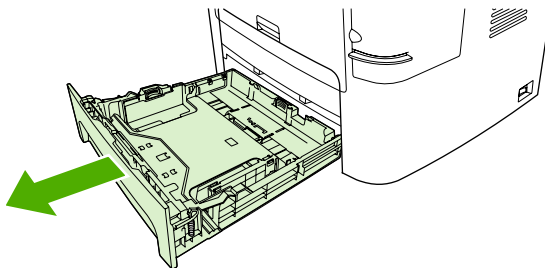

7. Mindkét kezével fogja meg a hordozó leginkább hozzáférhető részét (akár a közepét is), és óvatosan húzza ki a többfunkciós készülékből.

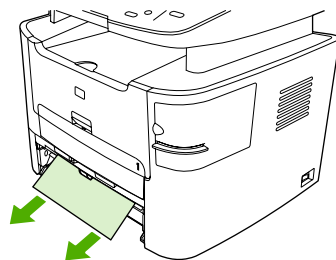

8. Ha nem látszik elakadt hordozó, nyissa ki a festékkazetta ajtaját, távolítsa el a festékkazettát, és forgassa el a felső hordozóvezetőt. Óvatosan húzza fel, majd húzza ki a hordozót a többfunkciós készülékből.

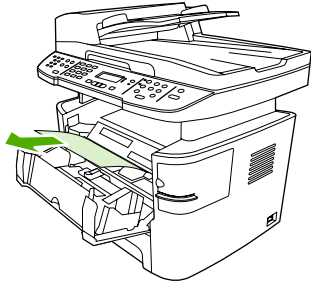

9. Csukja be a fő adagolótálcát (2. tálcát).
10. Csukja be a hátsó kimeneti ajtót.

Kimeneti tálca

△ VIGYÁZAT Az elakadások megszüntetéséhez ne használjon éles tárgyakat (például csipeszt vagy ollót). Az éles tárgy által okozott kárt nem fedezi a garancia.

Mindkét kezével fogja meg a hordozó leginkább hozzáférhető részét (akár a közepét is), és óvatosan húzza ki a többfunkciós készülékből.

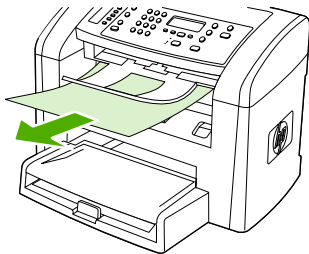

HP LaserJet 3050

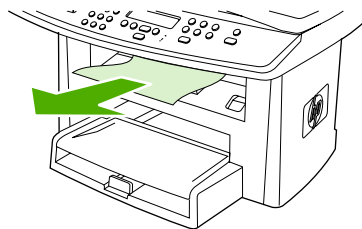

HP LaserJet 3052/3055

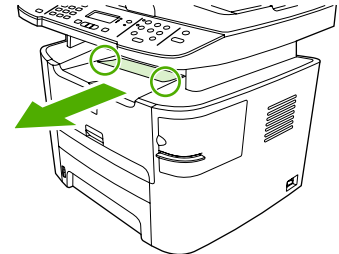

HP LaserJet 3390/3392

Egyenes papírkimenet (HP LaserJet 3390/3392 többfunkciós készülék)

Az alábbi módon hárítható el az egyenes médiakimeneten történt elakadás:

△ VIGYÁZAT Az elakadások megszüntetéséhez ne használjon éles tárgyakat (például csipeszt vagy ollót). Az éles tárgy által okozott kárt nem fedezi a garancia.

Elakadt hordozó eltávolításakor húzza ki egyenesen az elakadt hordozót a többfunkciós készülékből. A többfunkciós készüléket károsíthatja, ha az elakadt hordozót nem egyenesen húzza ki a többfunkciós készülékből.

1. Nyissa ki a hátsó kimeneti ajtót.

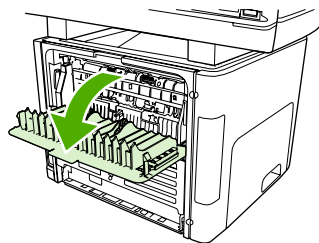

2. Hajtsa le a zöld nyomáskioldó karokat.

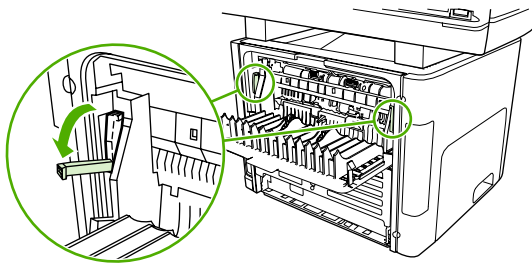

3. Mindkét kezével fogja meg a hordozó leginkább hozzáférhető részét (akár a közepét is), és óvatosan húzza ki a többfunkciós készülékből.

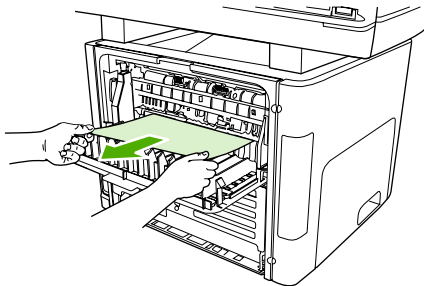

HP LaserJet 3390/3392



Megjegyzés Ha nem tudja kézzel megfogni a médiát, hajtsa végre az itt leírt eljárást: [Festékkazetta terület](#).

4. Csukja be a hátsó kimeneti ajtót.

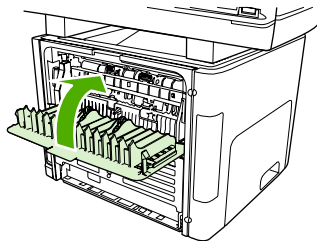

HP LaserJet 3390/3392



Megjegyzés A hátsó kimeneti ajtó becsukásakor a nyomáskioldókarok automatikusan becsukódnak.

Az automatikus kétoldalas nyomtatás papírútja (HP LaserJet 3390/3392 többfunkciós készülék)

Az alábbi módon hárítható el az automatikus kétoldalas nyomtatás útvonalán történt elakadás:

⚠ VIGYÁZAT Az elakadások megszüntetéséhez ne használjon éles tárgyakat (például csipeszt vagy ollót). Az éles tárgy által okozott kárt nem fedezi a garancia.

Elakadt hordozó eltávolításakor húzza ki egyenesen az elakadt hordozót a többfunkciós készülékből. A többfunkciós készüléket károsíthatja, ha az elakadt hordozót nem egyenesen húzza ki a többfunkciós készülékből.

1. Nyissa ki a hátsó kimeneti ajtót.

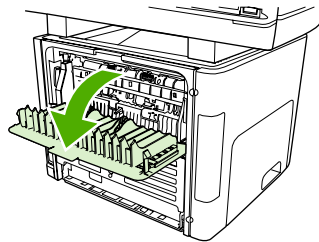

2. Hajtsa le a zöld nyomáskioldó karokat.

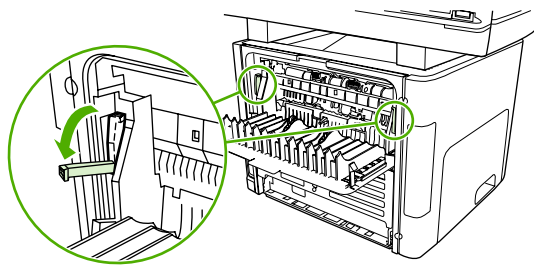

3. Nyissa ki a 2. tálcát.

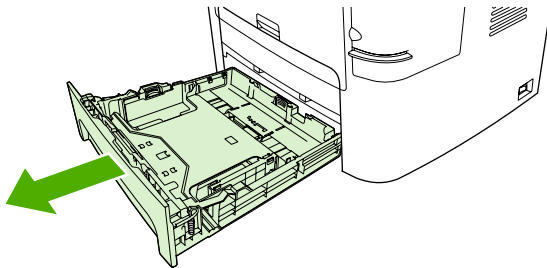

4. Nyomja le az automatikus kétoldalas nyomtatás papírútjának ajtaján levő zöld színű kart a többfunkciós készülék elején.

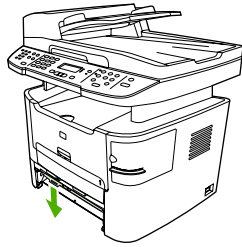

5. Mindkét kezével fogja meg a hordozó leginkább hozzáférhető részét (akár a közepét is), és óvatosan húzza ki a többfunkciós készülékből.

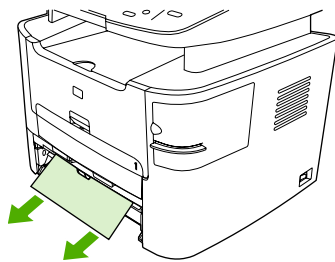

6. Zárja be az automatikus kétoldalas nyomtatási útvonal ajtaját.

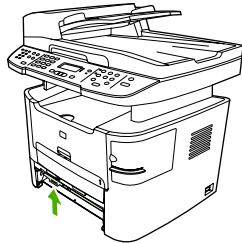

7. Helyezze vissza a fő adagolótálcát (2. tálca).

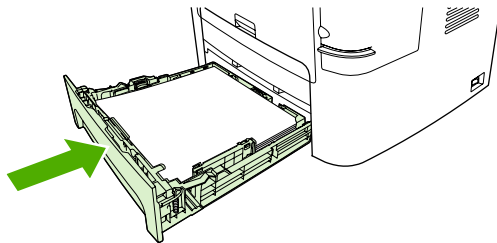

8. Csukja be a hátsó kimeneti ajtót, majd nyissa ki az automatikus kétoldalas nyomtatás papírútjának ajtaját a többfunkciós készülék hátsó részén.

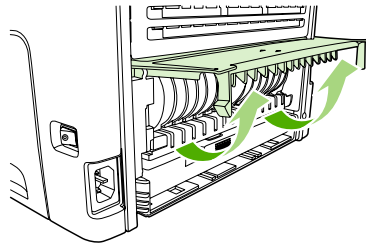

9. Mindkét kezével fogja meg a hordozó leginkább hozzáférhető részét (akár a közepét is), és óvatosan húzza ki a többfunkciós készülékből.

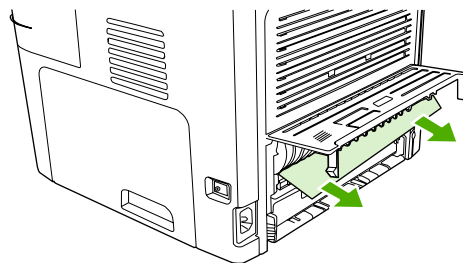

10. Zárja be az automatikus kétoldalas nyomtatási útvonal ajtaját.

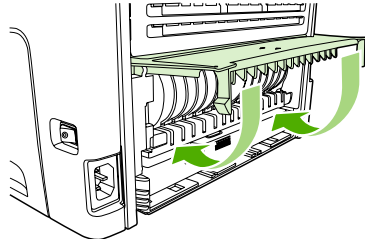

Elakadás az automatikus dokumentumadagolóban (ADF)

A hordozó esetenként elakadhat a készülékben egy faxolási, másolási vagy beolvasási feladat közben.

A hordozó elakadásáról a kezelőpanel kijelzőjén megjelenő **Elakadás a lapadagolóban. Szüntesse meg, és helyezze vissza a köteget.** üzenet tájékoztat.

- Az ADF adagolótálcán a papír nem megfelelően van betöltve vagy a tálca túlságosan tele van töltve. További információért lásd: [Dokumentum betöltése faxoláshoz, másoláshoz vagy beolvasáshoz](#).
- A hordozó nem felel meg a HP előírásainak, például méret vagy típus tekintetében. További információért lásd: [Hordozóadatok](#).

Hordozóelakadás megszüntetése az ADF-ben (HP LaserJet 3050 többfunkciós készülék)

1. Nyissa ki az automatikus dokumentumadagoló fedelét.

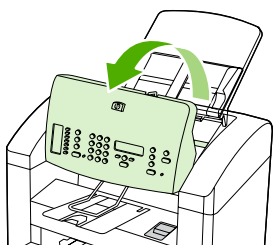

2. Óvatosan távolítsa el az elakadt hordozót. Próbálja meg eltávolítani a lapot, anélkül, hogy elszakítaná.

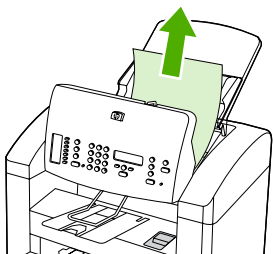

3. Csukja le az automatikus dokumentumadagoló fedelét.

Hordozóelakadás megszüntetése az ADF-ben (HP LaserJet 3052/3055/3390/3392 többfunkciós készülék)

1. Nyissa fel a dokumentumadagoló fedelét.

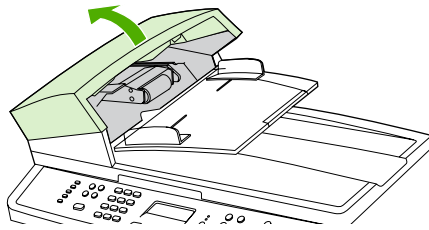

Megjegyzés Ellenőrizze, hogy a szállítási rögzítőszalagok mindegyike el lett-e távolítva a dokumentumadagolóból.

2. Távolítsa el az elakadáselhárító egységet. Két kézzel emelje fel a két fogantyút, míg a rész egy kattánással fel nem nyílik. Elforgatva emelje ki a készülékből.

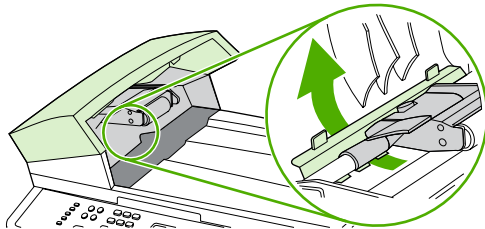

3. A zöld emelőkar emelésével nyissa fel a lapbehúzó egységet.

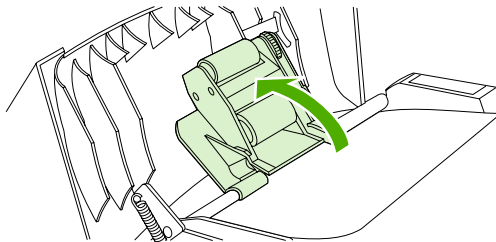

4. Óvatosan — anélkül, hogy elszakítaná — próbálja meg eltávolítani a lapot. Ha ellenállást tapasztal, folytassa a következő lépéssel.

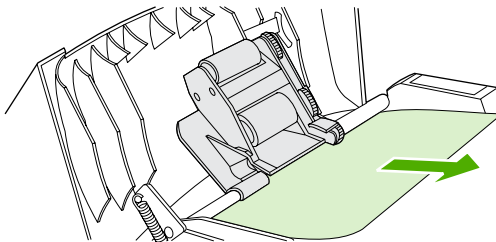

5. Nyissa fel az ADF fedelét, és óvatosan, mindkét keze segítségével lazítsa meg a hordozót.

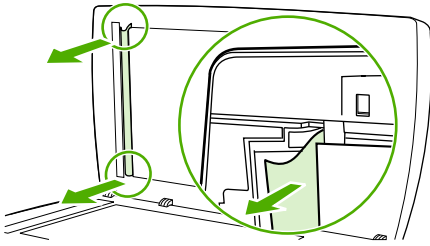

6. Amikor kiszabadította, óvatosan húzza ki az ábrán látható irányba.

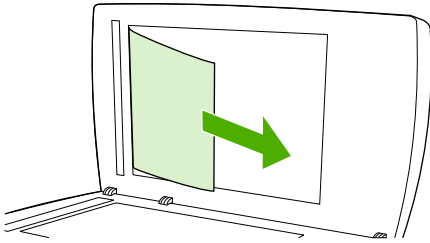

7. Zárja be a síkágyas lapolvasó fedelét.

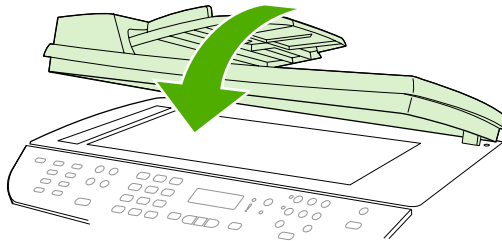

HP LaserJet 3052/3055
HP LaserJet 3390/3392

8. Hajtsa le a zöld emelőkart.

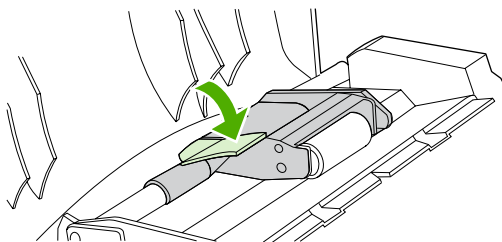

9. Helyezze vissza az ábrán látható módon az elakadáselhárító egységet. Nyomja le a két fület, míg azok a helyükre nem pattannak. Megfelelően helyezze vissza az elakadáselhárító egységet, mert ellenkező esetben később további elakadások következhetnek be.

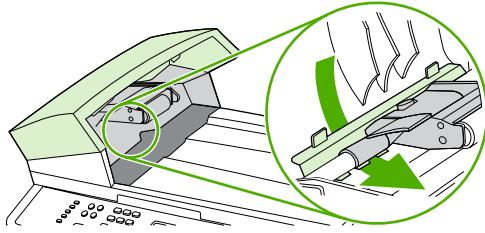

10. Csukja le az automatikus dokumentumadagoló fedelét.

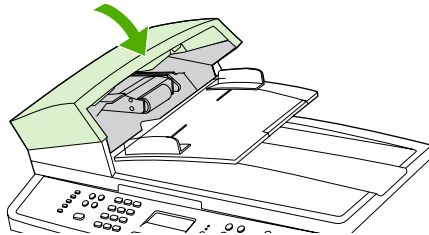

A kezelőpanel üzenetei

A kezelőpanel üzeneteinek többsége a felhasználót segíti a szokásos műveletek végrehajtásában. A kezelőpanel üzenetei jelzik a pillanatnyi művelet állapotát, és ha lehetséges, akkor a második sorban az oldalszámot is tartalmazzák. Amikor a többfunkciós készülék faxot fogad, nyomtat vagy beolvas, a kezelőpanel üzenetei jelzik ezen feladatok állapotát. Ezenkívül riasztási üzenetek, figyelmeztető üzenetek és súlyos hibát jelző üzenetek jelennek meg olyan helyzetekben, amikor valamilyen beavatkozásra lehet szükség.

Riasztási és figyelmeztető üzenetek

A riasztási és figyelmeztető üzenetek egy ideig láthatók a kijelzőn, esetleg a felhasználónak nyugtáznia kell az üzenetet: folytatás esetén a , megszakítás esetén pedig a **Törlés** gomb megnyomásával. Egyes figyelmeztetések esetén előfordulhat, hogy a feladat nem fejeződik be, vagy romlik a nyomtatási minőség. Amennyiben a riasztási vagy figyelmeztető üzenet nyomtatással kapcsolatos, és engedélyezve van az automatikus folytatás funkció, akkor a többfunkciós készülék megpróbálkozik a nyomtatási feladat folytatásával, ha 10 másodpercig nem nyugtázza az üzenetet.

A riasztási és figyelmeztető üzenetek táblázata

13-1 táblázat Riasztási és figyelmeztető üzenetek

Kezelőpanel üzenete	Leírás	Javasolt teendők
10.0000 kellékhiba	Nincs megfelelően telepítve a festékkazetta.	<ol style="list-style-type: none">Helyezze be újra a festékkazettát.Kapcsolja ki, majd be a többfunkciós készüléket.Amennyiben a problémát nem sikerül megoldani, cserélje ki a festékkazettát.
A fax foglalt. A küldés megszakadt.	Foglalt volt a faxvonal, amelyre faxot próbált küldeni. A többfunkciós készülék megszakította a fax küldését.	<p>Hívja fel a címzettet, és kérje meg, hogy ellenőrizze, hogy be van-e kapcsolva és készen áll-e a készüléke.</p> <p>Ellenőrizze, hogy a megfelelő faxszámot tárcsázza-e.</p> <p>Ellenőrizze, hogy be van-e kapcsolva az Újrahív, ha fog. funkció.</p> <p>A Fax indítása gomb megnyomásával ellenőrizze, van-e tárcsahang.</p> <p>A többfunkciós készülék helyett csatlakoztasson egy telefont a vonalra, és egy beszédhívással ellenőrizze, működik-e a vonal.</p> <p>Csatlakoztassa a többfunkciós készülék telefonkábelét egy másik telefonvonalhoz, és próbálja meg újra elküldeni a faxot.</p> <p>Próbáljon ki egy másik telefonkábel.</p> <p>Ha a hiba továbbra is jelentkezik, forduljon a HP ügyfélszolgálatához. Lásd: A HP ügyfélszolgálat vagy a többfunkciós készülék dobozában található tájékoztatót.</p>

13-1 táblázat Riasztási és figyelmeztető üzenetek (folytatás)

Kezelőpanel üzenete	Leírás	Javasolt teendők
A fax foglalt. Független újrahívás.	Foglalt volt a faxvonal, amelyre faxot próbált küldeni. A többfunkciós készülék automatikusan újrahívja a foglalt számot. Lásd: Az újratárcsázási beállítások módosítása .	Várja meg, amíg a többfunkciós készülék újraküldi a faxot. Hívja fel a címzettet, és kérje meg, hogy ellenőrizze, hogy be van-e kapcsolva és készen áll-e a készüléke. Ellenőrizze, hogy a megfelelő faxszámot tárcsázza-e. A Fax indítása gomb megnyomásával ellenőrizze, van-e tárcsahang. A többfunkciós készülék helyett csatlakoztasson egy telefont a vonalra, és egy beszédhívással ellenőrizze, működik-e a vonal. Csatlakoztassa a többfunkciós készülék telefonkábélét egy másik telefonvonalhoz, és próbálja meg újra elküldeni a faxot. Próbáljon ki egy másik telefonkábel. Ha a hiba továbbra is jelentkezik, forduljon a HP ügyfélszolgálatához. Lásd: A HP ügyfélszolgálat vagy a többfunkciós készülék dobozában található tájékoztatót.
A készülék foglalt. Próbálkozzon később.	A többfunkciós készülék éppen használatban van.	Várja meg, amíg a többfunkciós készülék befejezi az aktuális feladatot.
Az ADF ajtaja nyitva	Nyitva van az automatikus dokumentumadagoló fedele, vagy hibás az érzékelő.	Győződjön meg arról, hogy be van-e csukva az automatikus dokumentumadagoló fedele. Vegye le az automatikus dokumentumadagolót, majd helyezze vissza. Ha az üzenet továbbra is megjelenik, akkor kapcsolja ki a tápellátást a tápkapcsolóval, várjon legalább 30 másodpercig, majd kapcsolja be újra a többfunkciós készüléket, és várja meg a bekapcsolási folyamat végét. Próbálkozzon egy másik tápcsatlakozóval. Ha a hiba továbbra is jelentkezik, forduljon a HP ügyfélszolgálatához. Lásd: A HP ügyfélszolgálat vagy a többfunkciós készülék dobozában található tájékoztatót.
Beállítások törlése	A többfunkciós készülék törölte a feladatbeállításokat.	Adja meg újra a feladathoz szükséges beállításokat.
Beolvasási hiba. Nincs kapcsolat.	A többfunkciós készülék nem képes átvinni számítógépre a beolvasott adatokat.	Ellenőrizze, hogy nem sérült-e meg a csatlakozókábel, vagy nem húzódtott-e ki. Szükség esetén cserélje ki a kábelt, majd próbálkozzon újra a beolvasással.
Beolvasás megszakadt. Papírt vegye ki.	A Törlés gomb megnyomásával megszakította az aktuális feladatot, miközben az automatikus dokumentumadagoló lapokat adagolt a	Távolítsa el az elakadt lapot. Lásd: Elakadás az automatikus dokumentumadagolóban (ADF) . Ezután vegye ki a lapokat az automatikus dokumentumadagoló tálcájáról, és kezdje újra.

13-1 táblázat Riasztási és figyelmeztető üzenetek (folytatás)

Kezelőpanel üzenete	Leírás	Javasolt teendők
	készülékbe. A megszakítási folyamat nem üríti automatikusan a dokumentumadagolót.	
Csoportos tárcsázás nem engedélyezett	A beírt gyorstárcsázási bejegyzés egy csoporthoz lett megadva. Csoportos tárcsázási bejegyzés nem vehető fel másik csoportos tárcsázási bejegyzéshez.	Vegyen fel közvetlen tárcsázási gombokat (melyek külön gyorstárcsázási bejegyzésként vannak beprogramozva), vagy gyorstárcsázási kódokat a csoportos tárcsázási bejegyzéshez.
Dokumentumadagoló papírbehúzási hiba. Helyezze be újból a köteget.	Az automatikus dokumentumadagoló nem tudta behúzni a hordozót.	Távolítsa el a hordozókat az automatikus dokumentumadagoló tálcájáról, majd töltsen be őket újra. Ha a hiba továbbra is jelentkezik, forduljon a HP ügyfélszolgálatához. Lásd: A HP ügyfélszolgálat vagy a többfunkciós készülék dobozában található tájékoztatót.
Elakadás a lapadagolóban. Szüntesse meg, és helyezze vissza a köteget.	Egy hordozó elakadt az automatikus dokumentumadagolóban.	Nyissa ki az elakadáselhárító ajtót, szüntesse meg az elakadást, csukja be az elakadáselhárító ajtót, és helyezze vissza a lapokat az automatikus dokumentumadagolóba. Ha a hiba továbbra is jelentkezik, forduljon a HP ügyfélszolgálatához. Lásd: A HP ügyfélszolgálat vagy a többfunkciós készülék dobozában található tájékoztatót.
Érvénytelen bejegyzés	Érvénytelen adat vagy válasz.	Javítsa ki a bejegyzést.
Érvénytelen dátum	Érvénytelen dátum lett megadva (pl. június 35.)	Adja meg újra a dátumot.
Faxfogadási hiba	Hiba történt egy fax fogadása során.	Kérje meg a küldőt, hogy küldje el újra a faxot. Próbálkozzon visszafaxolni a küldőnek vagy egy másik faxkészüléknek. A Fax indítása gomb megnyomásával ellenőrizze, van-e tárcsahang. Ellenőrizze, hogy a telefonkábel megfelelően csatlakozik-e: húzza ki és csatlakoztassa újra a kábelt. Ellenőrizze, hogy a többfunkciós készülékhez kapott telefonkábel használja-e. A többfunkciós készülék helyett csatlakoztasson egy telefont a vonalra, és egy beszédhívással ellenőrizze, működik-e a vonal. Kapcsolja ki a hibajavító üzemmódot (ECM), és kapcsolja ki a V.34 protokoll használatát. Kérje meg a küldőt, hogy küldje el újra a faxot. Lásd: Fax hibajavítási módjának beállítása vagy A V.34 beállítás módosítása . Csatlakoztassa a többfunkciós készüléket egy másik telefonvonalra.

13-1 táblázat Riasztási és figyelmeztető üzenetek (folytatás)

Kezelőpanel üzenete	Leírás	Javasolt teendők
		Ha a hiba továbbra is jelentkezik, forduljon a HP ügyfélszolgálatához. Lásd: A HP ügyfélszolgálat vagy a többfunkciós készülék dobozában található tájékoztatót.
Fax késleltetve – faxküldési memória megtelt	Megtelt a faxmemória.	Szakítsa meg a faxolást a ✓ vagy a Törlés gombbal. Küldje újra a faxot. Ha a hiba újra előfordul, akkor több részletben is elküldheti a faxot.
Faxküldési hiba	Hiba történt egy fax elküldése során.	<p>Próbálkozzon a fax újraküldésével.</p> <p>Próbáljon meg másik faxszámra küldeni.</p> <p>A Fax indítása gomb megnyomásával ellenőrizze, van-e tárcsahang.</p> <p>Ellenőrizze, hogy a telefonkábel megfelelően csatlakozik-e: húzza ki és csatlakoztassa újra a kábelt.</p> <p>Ellenőrizze, hogy a többfunkciós készülékhez kapott telefonkábelt használja-e.</p> <p>A többfunkciós készülék helyett csatlakoztasson egy telefont a vonalra, és egy beszédhívással ellenőrizze, működik-e a vonal.</p> <p>Csatlakoztassa a többfunkciós készüléket egy másik telefonvonalra.</p> <p>Állítsa a faxfelbontást az alapértelmezett Finom helyett Normál értékre. Lásd: A felbontási beállítás módosítása.</p> <p>Ha a hiba továbbra is jelentkezik, forduljon a HP ügyfélszolgálatához. Lásd: A HP ügyfélszolgálat vagy a többfunkciós készülék dobozában található tájékoztatót.</p>
Faxmemória megtelt. Fogadás megszakadt.	A faxátvitel közben megtelt a többfunkciós készülék memóriája. Csak a memóriába befért oldalak lesznek nyomtatva.	<p>Nyomtassa ki az összes faxot, és kérje meg a küldőt, hogy küldje el újra a faxot. Szakítsa meg az összes faxolási feladatot, vagy törölje a faxokat a memóriából. Lásd: Faxok törlése a memóriából.</p> <p>Megjegyzés: DIMM-memória behelyezése (csak a HP LaserJet 3390/3392 többfunkciós készülék esetén) nem oldja meg ezt a problémát.</p>
Faxmemória megtelt. Küldés megszakadt.	A faxolási feladat közben megtelt a memória. A faxolási feladat megfelelő működéséhez a fax összes oldalának a memóriában kell lennie. Csak a memóriába befért oldalak lettek elküldve.	<p>Nyomtassa ki az összes fogadott faxot, vagy várjon, amíg a készülék elküldi a sorban álló feladatokat.</p> <p>Kérje meg a küldőt, hogy küldje el újra a faxot.</p> <p>Szakítsa meg az összes faxolási feladatot, vagy törölje a faxokat a memóriából. Lásd: Faxok törlése a memóriából.</p>

13-1 táblázat Riasztási és figyelmeztető üzenetek (folytatás)

Kezelőpanel üzenete	Leírás	Javasolt teendők
Illesztőprogram-hiba Nyomja meg a ✓ gombot.	Nem megfelelő nyomtatóillesztő-programot használ.	Válassza ki a többfunkciós készülékhez való nyomtatóillesztő-programot.
Jogosulatlan kelléket használ/ Jogosulatlan fekete festékkazetta (az elfogadásához nyomja meg a [✓] gombot)	Nem a HP által gyártott új kelléket helyeztek be a készülékbe. Az üzenet eredeti HP kellék behelyezéséig, illetve a ✓ gomb megnyomásáig látható.	Ha úgy véli, HP kelléket vásárolt, kérjük, hívja a HP hamisításokkal foglalkozó forródrótját az 1-877-219-3183 telefonszámon. A HP garanciája nem vonatkozik a nem HP kellékek használatából adódó meghibásodásokra. A folytatáshoz nyomja meg a ✓ gombot. Az első függőben levő feladatot a készülék megszakítja.
Készülékhiba. Folyt.: [✓].	A többfunkciós készülék belső kommunikációs hibát észlelt.	Ez csak figyelmeztető üzenet. Lehet, hogy érinti a feladat végrehajtását is.
Kevés a memória. 1 másolat. Nyomja meg a [megszakítás] gombot	A többfunkciós készülék végzett egy másolat elkészítésével. A többi másolat készítése meg lett szakítva, mert a többfunkciós készülék nem rendelkezik elegendő memóriával a feladat végrehajtásához.	A hiba a Törlés gombbal törölhető. Válassza szét a feladatot kevesebb oldalt tartalmazó részekre.
Kevés a memória. Csak egy példány készült.	A többfunkciós készülék nem rendelkezik elegendő memóriával a leválogatott másolási feladat befejezéséhez.	Válassza szét a feladatot kevesebb oldalt tartalmazó részekre.
Kevés a memória. Nyomja meg a ✓ gombot	A többfunkciós készülék memóriája már majdnem megtelt.	Hagyja, hogy a többfunkciós készülék befejezze az aktuális feladatot, vagy nyomja meg a ✓ gombot a feladat megszakításához.
Kevés a memória. Próbálja később.	A többfunkciós készülék nem rendelkezik elegendő memóriával új feladat indításához.	Várjon az aktuális feladat befejezéséig, majd indítsa el az új feladatot.
Komm. hiba	Faxkommunikációs hiba lépett fel a többfunkciós készülék és a küldő vagy vevő között.	Várja meg, amíg a többfunkciós készülék újraküldi a faxot. Húzza ki a többfunkciós készülék telefoncsatlakozóját a fali aljzatból, csatlakoztasson egy telefont, és próbáljon felhívni valakit. Csatlakoztassa a többfunkciós készülék telefonkábelét egy másik telefonvonalhoz. Próbáljon ki egy másik telefonkábel. Ha a hiba továbbra is jelentkezik, forduljon a HP ügyfélszolgálatához. Lásd: A HP ügyfélszolgálat vagy a többfunkciós készülék dobozában található tájékoztatót.
Küldés megszakadt. Papírt vegye ki.	A Törlés gomb megnyomásával megszakította az aktuális feladatot, miközben az automatikus dokumentumadagoló lapokat adagolt a készülékbe. A megszakítási folyamat nem üríti automatikusan a dokumentumadagolót.	Távolítsa el az elakadt lapot. Lásd: Elakadás az automatikus dokumentumadagolóban (ADF) . Ezután vegye ki a lapokat az automatikus dokumentumadagoló tálcájáról, és kezdje újra.
Laphoz igazítás csak síkágyas lapolvasón	A másolás kicsinyítési/nagyítási funkciója (más néven „Laphoz igazítás”) kizárólag a síkágyas lapolvasóval készült másolatokra vonatkozik.	Használja a síkágyas lapolvasót, vagy válasszon más kicsinyítési/nagyítási beállítást.
Lapolvasó lefoglalva a számítógépnek	Számítógép használja a többfunkciós készüléket lapolvasáshoz.	Várjon, amíg a számítógép végez a feladattal, vagy vonja vissza a számítógépes

13-1 táblázat Riasztási és figyelmeztető üzenetek (folytatás)

Kezelőpanel üzenete	Leírás	Javasolt teendők
		szoftverből a lapolvasási feladatot, vagy nyomja meg a Törlés gombot.
Másolás megszakadt. Papírt vegye ki.	A Törlés gomb megnyomásával megszakította az aktuális feladatot, miközben az automatikus dokumentumadagoló lapokat adagolt a készülékbe. A megszakítási folyamat nem őríti automatikusan a dokumentumadagolót.	Távolítsa el az elakadt lapot. Lásd: Elakadás az automatikus dokumentumadagolóban (ADF) . Ezután vegye ki a lapokat az automatikus dokumentumadagoló tálcájáról, és kezdje újra.
Meghajtóhiba, nyomja meg: ✓	A többfunkciós készülék belső kommunikációs hibát észlelt.	Ez csak figyelmeztető üzenet. Lehet, hogy érinti a feladat végrehajtását is.
Nincs elküldve	A többfunkciós készülék egyetlen lapot sem olvasott be, és egyetlen oldalt sem fogadott a számítógépről fax küldéséhez.	Próbálja a faxot újra elküldeni.
Nincs fax	A többfunkciós készülék reagált a bejövő hívásra, de nem érzékelte, hogy a hívó fél faxkészülék.	Várja meg, amíg a többfunkciós készülék újra megpróbálja fogadni a faxot. Próbáljon ki egy másik telefonkábel. Csatlakoztassa a többfunkciós készülék telefonkábelét egy másik telefonvonalhoz. Ha a hiba továbbra is jelentkezik, forduljon a HP ügyfélszolgálatához. Lásd: A HP ügyfélszolgálat vagy a többfunkciós készülék dobozában található tájékoztatót.
Nincs papírbehúzás Folyt.: ✓ .	A többfunkciós készülék motorja nem tudta behúzni a hordozót.	Ellenőrizze az adagolótálcánál, hogy elég mélyen van-e behelyezve a hordozó. A 2. tálcánál (HP LaserJet 3390/3392 többfunkciós készülék) ellenőrizze, hogy a papírhossz-beállító a használt hordozónak megfelelő állásban van-e. Helyezze be újra a hordozót az adagolótálcába, és nyomja meg a ✓ gombot a feladat folytatásához. Ha a hiba továbbra is jelentkezik, forduljon a HP ügyfélszolgálatához. Lásd: A HP ügyfélszolgálat vagy a többfunkciós készülék dobozában található tájékoztatót.
Nincs tárcsahang	A többfunkciós készülék nem észlelt tárcsahangot.	A Fax indítása gomb megnyomásával ellenőrizze, van-e tárcsahang. Húzza ki a telefonkábel a többfunkciós készülékből és a fali aljzatból, majd csatlakoztassa újra. Ellenőrizze, hogy a többfunkciós készülékhez kapott telefonkábel használja-e. Húzza ki a többfunkciós készülék telefoncsatlakozóját a fali aljzatból, csatlakoztasson egy telefont, és próbáljon felhívni valakit. Csatlakoztassa a többfunkciós készülék telefonkábelét egy másik telefonvonalhoz.

13-1 táblázat Riasztási és figyelmeztető üzenetek (folytatás)

Kezelőpanel üzenete	Leírás	Javasolt teendők
		<p>Lásd: A tárcsahang-érzékelési beállítás módosítása .</p> <p>Ha a hiba továbbra is jelentkezik, forduljon a HP ügyfélszolgálatához. Lásd: A HP ügyfélszolgálat vagy a többfunkciós készülék dobozában található tájékoztatót.</p>
Nincs válasz. Függő újrahívás.	A fogadó fax nem válaszolt. A többfunkciós készülék néhány perc múlva újratárcsázza a számot.	<p>Várja meg, amíg a többfunkciós készülék újraküldi a faxot.</p> <p>Hívja fel a címzettet, és kérje meg, hogy ellenőrizze, hogy be van-e kapcsolva és készen áll-e a készüléke.</p> <p>Ellenőrizze, hogy a megfelelő faxszámot tárcsázza-e.</p> <p>Ha a többfunkciós készülék tovább próbálkozik az újratárcsázással, húzza ki a többfunkciós készülék telefoncsatlakozóját a fali aljzatból, csatlakoztasson egy telefont, és próbáljon felhívni valakit.</p> <p>Csatlakoztassa a többfunkciós készülék telefonkábelt egy másik telefonvonalhoz.</p> <p>Próbáljon ki egy másik telefonkábel.</p> <p>Ha a hiba továbbra is jelentkezik, forduljon a HP ügyfélszolgálatához. Lásd: A HP ügyfélszolgálat vagy a többfunkciós készülék dobozában található tájékoztatót.</p>
Nincs válasz. Küldés megszakadt.	A faxszám újratárcsázására tett kísérlet sikertelen, vagy ki lett kapcsolva az „Újratárcsázás, ha nincs válasz” beállítás.	<p>Hívja fel a címzettet, és kérje meg, hogy ellenőrizze, hogy be van-e kapcsolva és készen áll-e a készüléke.</p> <p>Ellenőrizze, hogy a megfelelő faxszámot tárcsázza-e.</p> <p>Ellenőrizze, hogy be van-e kapcsolva az újratárcsázási funkció.</p> <p>Húzza ki a telefonkábel a többfunkciós készülékből és a fali aljzatból, majd csatlakoztassa újra.</p> <p>Húzza ki a többfunkciós készülék telefoncsatlakozóját a fali aljzatból, csatlakoztasson egy telefont, és próbáljon felhívni valakit.</p> <p>Csatlakoztassa a többfunkciós készülék telefonkábelt egy másik telefonvonalhoz.</p> <p>Ha a hiba továbbra is jelentkezik, forduljon a HP ügyfélszolgálatához. Lásd: A HP ügyfélszolgálat vagy a többfunkciós készülék dobozában található tájékoztatót.</p>
Papirelakadás itt: (terület)	A többfunkciós készülék a következő területek egyikén papirelakadást észlelt: 1.	Távolítsa el az elakadt papírt a többfunkciós készülék kezelőpanelje által jelzett területről,

13-1 táblázat Riasztási és figyelmeztető üzenetek (folytatás)

Kezelőpanel üzenete	Leírás	Javasolt teendők
	tálca, 2. tálca, kiegészítő 3. tálca, illesztési terület vagy beégető.	majd kövesse a kezelőpanelen megjelenő utasításokat. Lásd: Elakadások eltávolítása .
Túl összetett oldal Folyt.: ✓ .	A többfunkciós készülék nem tudta kinyomtatni az aktuális oldalt, mert az túl összetett.	Az üzenet a ✓ gombbal törölhető. Hagyja, hogy a többfunkciós készülék befejezze az aktuális feladatot, vagy nyomja meg a Törlés gombot a feladat megszakításához.

Súlyos hibát jelző üzenetek

A súlyos hibát jelző üzenetek valamilyen meghibásodást jeleznek. A készülék ki- és bekapcsolása megszüntetheti a problémát. Ha a súlyos hiba továbbra is jelentkezik, valószínűleg javíttatni kell a többfunkciós készüléket.

A súlyos hibát jelző üzenetek táblázata

13-2 táblázat Súlyos hibát jelző üzenetek

Kezelőpanel üzenete	Leírás	Javasolt teendők
49 hiba	A többfunkciós készülék a belső beépített szoftver hibáját észlelte.	<p>Kapcsolja ki a tápellátást a tápkapcsolóval, várjon legalább 30 másodpercig, majd kapcsolja be újra a többfunkciós készüléket, és várja meg a bekapcsolási folyamat végét.</p> <p>Ha a hiba továbbra is jelentkezik, forduljon a HP ügyfélszolgálatához. Lásd: A HP ügyfélszolgálat vagy a többfunkciós készülék dobozában található tájékoztatót.</p>
50.x Beégetőhiba	A többfunkciós készülék belső hardverhibát észlelt.	<ol style="list-style-type: none">1. Kapcsolja ki a tápellátást a tápkapcsolóval, és várjon legalább 30 másodpercig.2. Ha túláramvédőt használ, akkor most távolítsa el. Csatlakoztassa a többfunkciós készülék tápkábelét közvetlenül a fali aljzathoz.3. Kapcsolja be újra a többfunkciós készüléket, és várja meg a bekapcsolási folyamat végét. <p>Ha a hiba továbbra is jelentkezik, forduljon a HP ügyfélszolgálatához. Lásd: A HP ügyfélszolgálat vagy a többfunkciós készülék dobozában található tájékoztatót.</p>
51 Lézerhiba	A többfunkciós készülék belső hardverhibát észlelt.	<p>Kapcsolja ki a tápellátást a tápkapcsolóval, várjon legalább 30 másodpercig, majd kapcsolja be újra a többfunkciós készüléket, és várja meg a bekapcsolási folyamat végét.</p> <p>Ha túláramvédőt használ, akkor most távolítsa el. Csatlakoztassa a többfunkciós készülék tápkábelét közvetlenül a fali aljzathoz. A tápkapcsoló segítségével kapcsolja be a többfunkciós készüléket.</p> <p>Ha a hiba továbbra is jelentkezik, forduljon a HP ügyfélszolgálatához. Lásd: A HP ügyfélszolgálat vagy a többfunkciós készülék dobozában található tájékoztatót.</p>
52 Lapolvasóhiba	A többfunkciós készülék belső hardverhibát észlelt.	<p>Kapcsolja ki a tápellátást a tápkapcsolóval, várjon legalább 30 másodpercig, majd kapcsolja be újra a többfunkciós készüléket, és várja meg a bekapcsolási folyamat végét.</p> <p>Ha túláramvédőt használ, akkor most távolítsa el. Csatlakoztassa a többfunkciós készülék tápkábelét közvetlenül a fali</p>

13-2 táblázat Súlyos hibát jelző üzenetek (folytatás)

Kezelőpanel üzenete	Leírás	Javasolt teendők
		<p>aljzathoz. A tápkapcsoló segítségével kapcsolja be a többfunkciós készüléket.</p> <p>Ha a hiba továbbra is jelentkezik, forduljon a HP ügyfélszolgálatához. Lásd: A HP ügyfélszolgálat vagy a többfunkciós készülék dobozában található tájékoztatót.</p>
55.1 hiba	A többfunkciós készülék belső hardverhibát észlelt.	<p>Kapcsolja ki a tápellátást a tápkapcsolóval, várjon legalább 30 másodpercig, majd kapcsolja be újra a többfunkciós készüléket, és várja meg a bekapcsolási folyamat végét.</p> <p>Ha túláramvédtől használ, akkor most távolítsa el. Csatlakoztassa a többfunkciós készülék tápkábelét közvetlenül a fali aljzathoz. A tápkapcsoló segítségével kapcsolja be a többfunkciós készüléket.</p> <p>Ha a hiba továbbra is jelentkezik, forduljon a HP ügyfélszolgálatához. Lásd: A HP ügyfélszolgálat vagy a többfunkciós készülék dobozában található tájékoztatót.</p>
57 Ventilátorhiba	A többfunkciós készülék a belső ventilátorral kapcsolatos hibát észlelt.	<p>Kapcsolja ki a tápellátást a tápkapcsolóval, várjon legalább 30 másodpercig, majd kapcsolja be újra a többfunkciós készüléket, és várja meg a bekapcsolási folyamat végét.</p> <p>Ha a hiba továbbra is jelentkezik, forduljon a HP ügyfélszolgálatához. Lásd: A HP ügyfélszolgálat vagy a többfunkciós készülék dobozában található tájékoztatót.</p>
79 Hiba. Kapcsolja ki, majd be.	A többfunkciós készülék belső firmverhibát észlelt.	<p>Kapcsolja ki a tápellátást a tápkapcsolóval, várjon legalább 30 másodpercig, majd kapcsolja be újra a többfunkciós készüléket, és várja meg a bekapcsolási folyamat végét.</p> <p>Ha a közelmúltban DIMM-memóriát helyezett a többfunkciós készülékbe, akkor kapcsolja ki, vegye ki a DIMM-memóriát, majd helyezze be újra, ügyelve a megfelelő csatlakozásra, végül kapcsolja be a többfunkciós készüléket.</p> <p>Ha túláramvédtől használ, akkor most távolítsa el. Csatlakoztassa a többfunkciós készülék tápkábelét közvetlenül a fali aljzathoz. A tápkapcsoló segítségével kapcsolja be a többfunkciós készüléket.</p> <p>Ha a hiba továbbra is jelentkezik, forduljon a HP ügyfélszolgálatához. Lásd: A HP ügyfélszolgálat vagy a többfunkciós készülék dobozában található tájékoztatót.</p>

Nyomtatási problémák

A nyomtatás minőségével kapcsolatos problémák

Előfordulhat, hogy problémát tapasztal a nyomtatás minőségével. Az alábbi bekezdések e problémák azonosítására és megoldására kínálnak segítséget.



Megjegyzés Másolási problémák esetén bővebb információért lásd: [Másolási problémák](#).

A nyomtatási minőség javítása

A nyomtatási problémák megelőzéséhez használja a nyomtatási minőségre vonatkozó beállításokat.

A nyomtatási minőségbeállítások ismertetése

A nyomtatási minőségre vonatkozó beállítások határozzák meg, hogy mennyire lesz sötét vagy világos az elkészült nyomat, illetve milyen stílusban kerülnek kinyomtatásra a grafikák. A nyomtatási minőségre vonatkozó beállítások segítségével optimalizálhatja az adott hordozótípushoz megfelelő nyomtatási minőséget.

Módosíthatja a többfunkciós készülék tulajdonságbeállításait, hogy az adott nyomtatási feladatnak leginkább megfeleljenek. Attól függően, hogy milyen nyomtatóillesztőt használ, az alábbi beállítások állnak rendelkezésre:

- **600 dpi**
- **Egyéni:** Ez a beállítás ugyanolyan felbontásban nyomtat, mint az alapértelmezett beállítás, de a méretezést egyedileg adhatja meg.



Megjegyzés A felbontás módosításával a szöveg formázása is megváltozhat.

A nyomtatási minőségre vonatkozó beállítások ideiglenes módosítása

Amennyiben csak az adott szoftveralkalmazáshoz szeretné módosítani a nyomtatási minőség beállításait, nyissa meg az alkalmazás **Nyomtatási beállítások** menüjét.

A nyomtatási minőség beállításainak módosítása az összes feladathoz



Megjegyzés Macintosh-felhasználók további információkat itt olvashatnak: [A nyomtatóillesztő-programok elérése](#).

Windows 98, Windows 2000 és Windows Me rendszerek:

1. A Windows rendszertálcáján kattintson a **Start** menüre, válassza ki a **Beállítások** lehetőséget, majd kattintson a **Nyomtatók** parancsra.
2. Kattintson az egér jobb oldali gombjával a többfunkciós készülék ikonjára.
3. Kattintson a **Tulajdonságok** elemre (Windows 2000 esetén a **Nyomtatási beállítások** elemre is kattinthat).
4. Hajtsa végre a kívánt módosításokat, majd kattintson az **OK** gombra.

Windows XP:

1. A Windows rendszertálcáján kattintson a **Start** menüre, válassza ki a **Vezérlőpult** lehetőséget, majd kattintson a **Nyomtatók és faxok** sorra.
2. Kattintson az egér jobb oldali gombjával a többfunkciós készülék ikonjára.
3. Kattintson a **Tulajdonságok** vagy a **Nyomtatási beállítások** sorra.
4. Hajtsa végre a kívánt módosításokat, majd kattintson az **OK** gombra.

Nyomtatási hibák azonosítása és kijavítása

Az itt található ellenőrzőlistával és a nyomtatási minőségi problémákat felsoroló táblázatokkal könnyebben megoldhatja a nyomtatási minőséggel kapcsolatos problémákat.

Nyomtatási minőség ellenőrzőlistája

A nyomtatás általános minőségi problémái a következő ellenőrzőlistával oldhatóak meg:

1. Győződjön meg arról, hogy a papír vagy a nyomtatási hordozó megfelel az előírásoknak. Lásd: [Hordozóadatok](#). Általában minél simább a papír, annál jobb eredmény érhető el.
2. Ha különleges nyomtatási hordozót használ, mint például címkéket, fóliát, fényes vagy fejléces papírt, bizonyosodjon meg arról, hogy a megfelelő típust állította be. Lásd: [Nyomtatási feladatok vezérlése](#).
3. Nyomtassa ki a Konfigurációs oldalt és a Kellékállapot lapot a többfunkciós készülék kezelőpaneljéről. Lásd: [Információs oldalak](#). (HP LaserJet 3390/3392 többfunkciós készülék)
 - Ellenőrizze a kellékállapot lapon, hogy van-e üres, vagy kifogyóban lévő kellék. Nem HP festékkazettákról nem jelenik meg információ. (HP LaserJet 3390/3392 többfunkciós készülék)
 - Ha a lapok helytelenül készülnek el, az a készülék hardverének problémáját jelenti. Vegye fel a kapcsolatot a HP ügyfélszolgálatával. Lásd: [A HP ügyfélszolgálat](#) vagy a többfunkciós készülék dobozában található tájékoztatót.
4. Nyomtasson egy demóoldalt a HP ToolboxFX szoftverből. Ha a lap elkészül, a probléma a nyomtatóillesztő-programmal van. Próbáljon a másik nyomtatóillesztő-programmal nyomtatni. Ha például a PCL 6 illesztőprogramot használta, nyomtasson a PS illesztőprogrammal.
 - Használja a Nyomtató hozzáadása varázslót a **Nyomtatók** (vagy Windows XP esetén a **Nyomtatók és faxok**) párbeszédpanelen a PS illesztőprogram telepítéséhez.
5. Próbáljon másik programból nyomtatni. Ha a lap helyesen készül el, a probléma az előbb használt programmal van.
6. Indítsa újra a számítógépet és a többfunkciós készüléket, majd próbáljon ismét nyomtatni. Amennyiben a problémát nem sikerül elhárítani, lásd: [Általános nyomtatási problémák](#).

Általános nyomtatási problémák

A következő példák Letter méretű, álló elrendezésű oldalakat ábrázolnak. Ezek a példák olyan problémákat illusztrálnak, amelyek az összes nyomtatott oldalt érintik. Az azt követő témakörök minden egyes példára tipikus okokat és megoldásokat sorolnak fel.

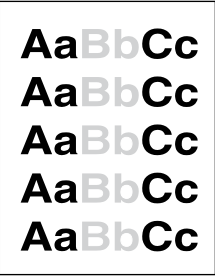
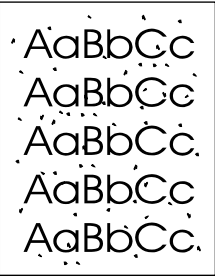
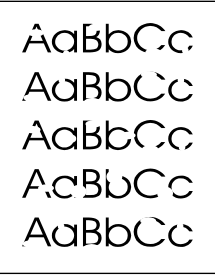
Probléma	Ok	Megoldás
<p>A nyomat világos vagy fakó.</p> 	<p>A hordozó nem felel meg a HP előírásainak.</p> <p>Előfordulhat, hogy kevés a festék a festékkazettában. Ha Ön nem HP festékkazettákat használ, nem jelenik meg üzenet a többfunkciós készülék kezelőpaneljén, sem a HP ToolboxFX szoftverben.</p> <p>Ha az egész oldal világos, a nyomtatási sűrűség túl világosra van állítva, vagy az EconoMode üzemmód be van kapcsolva.</p>	<p>Használjon a HP követelményeinek megfelelő hordozót. Lásd: Hordozóadatok.</p> <p>Cserélje ki a festékkazettát. Lásd: Festékkazetta cseréje.</p> <p>Ha a festékkazetta nincs kifogyóban, és nem ürült ki, vizsgálja meg a tonergörgőt, hogy az nem sérült-e. Ha igen, cserélje ki a festékkazettát.</p> <p>Módosítsa a nyomtatási sűrűséget, és kapcsolja ki az EconoMode üzemmódot a többfunkciós készülék eszköztulajdonságainál.</p>
<p>Festékkoltok jelennek meg.</p> 	<p>A hordozó nem felel meg a HP előírásainak.</p> <p>Szükséges lehet a papírút tisztítása.</p>	<p>Használjon a HP követelményeinek megfelelő hordozót. Lásd: Hordozóadatok.</p> <p>Tisztítsa meg a papírutat. Lásd: A papírút tisztítása, illetve a HP ToolboxFX online súgóját.</p>
<p>A nyomat hiányos.</p> 	<p>A nyomtatási hordozó egyetlen lapja lehet hibás.</p> <p>A papír nedvességtartalma egyenetlen eloszlású, vagy a papír felületén nedvességfoltok vannak.</p> <p>A papírcsomag hibás. A gyártási folyamat miatt előfordulhat, hogy bizonyos részek taszítani fogják a festéket.</p> <p>A festékkazetta meghibásodott.</p>	<p>Próbálja meg ismét a nyomtatást.</p> <p>Próbáljon más papírt, például kiváló minőségű, lézernyomatókhöz szánt papírt. Lásd: Hordozóadatok.</p> <p>Próbáljon más papírt, például kiváló minőségű, lézernyomatókhöz szánt papírt. Lásd: Hordozóadatok.</p> <p>Cserélje ki a festékkazettát. Lásd: Festékkazetta cseréje.</p> <p>Ha a hiba továbbra is jelentkezik, forduljon a HP ügyfélszolgálatához. Lásd: A HP ügyfélszolgálat vagy a többfunkciós készülék dobozában található tájékoztatót.</p>
<p>Függőleges csíkok vagy sávok jelennek meg a lapon.</p>	<p>Előfordulhat, hogy kevés a festék az egyik festékkazettában, vagy hibás a festékkazetta. Ha Ön nem HP festékkazettákat használ, nem jelenik meg üzenet a többfunkciós készülék kezelőpaneljén, sem a HP ToolboxFX szoftverben.</p>	<p>Cserélje ki a festékkazettát. Lásd: Festékkazetta cseréje.</p>

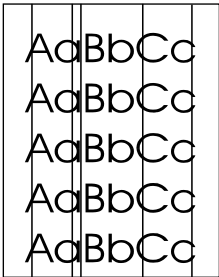
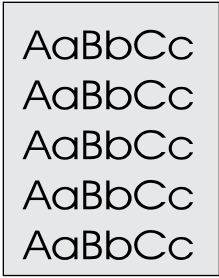
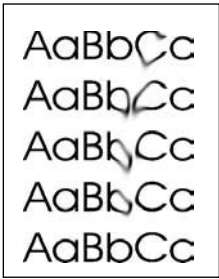
Probléma	Ok	Megoldás
		
A háttérfesték árnyalásának mértéke elfogadhatatlanná válik.	A hordozó nem felel meg a HP előírásainak.	Használjon másik, könnyebb alapsúlyú papírt. Lásd: Hordozóadatok .
	Előfordulhat, hogy rosszul lett telepítve az egylapos elsődleges adagolóátalca.	Ellenőrizze, hogy az egy lapos elsődleges adagolóátalca a helyén van-e.
	A nyomtatási sűrűség értéke túl magas.	A HP ToolboxFX vagy a beépített webszerver segítségével állítsa kisebbre a nyomtatási sűrűséget. Ez csökkenti a háttér árnyékolását is.
	Nagyon száraz (alacsony páratartalmú) környezetben a háttér árnyékolása erősebb lehet.	Ellenőrizze a többfunkciós készülék környezetét.
	Előfordulhat, hogy kevés a festék a festékkazettában. Ha Ön nem HP festékkazettákat használ, nem jelenik meg üzenet a többfunkciós készülék kezelőpaneljén, sem a HP ToolboxFX szoftverben.	Cserélje ki a festékkazettát. Lásd: Festékkazetta cseréje .
A hordozón elkenődött festéknyomok vannak.	A hordozó nem felel meg a HP előírásainak.	Használjon a HP követelményeinek megfelelő hordozót. Lásd: Hordozóadatok .
	Ha a papír belépő élén elkenődött festék jelenik meg, a hordozóvezetők piszkosak, vagy használt festék halmozódott fel a papíruton.	Tisztítsa meg a hordozóvezetőket és a papírutat. Lásd: A papírut tisztítása .
	Előfordulhat, hogy kevés a festék a festékkazettában. Ha Ön nem HP festékkazettákat használ, nem jelenik meg üzenet a többfunkciós készülék kezelőpaneljén, sem a HP ToolboxFX szoftverben.	Cserélje ki a festékkazettát. Lásd: Festékkazetta cseréje .
	A beégető hőmérséklete túl alacsony.	Ellenőrizze a nyomtatóillesztő-programban, hogy megfelelő hordozótípus van-e kiválasztva.
A festék érintésre elmaszatólódik.	A többfunkciós készülék nem ahhoz a hordozóhoz lett beállítva, mint amire nyomtat.	A nyomtatóillesztő-programban válassza a Papír fület, és állítsa be a Típust a használt hordozónak megfelelően. A nyomtatási sebesség lassabb lehet, ha vastag papírt használ.
	A hordozó nem felel meg a HP előírásainak.	Használjon a HP követelményeinek megfelelő hordozót. Lásd: Hordozóadatok .

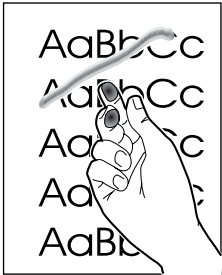
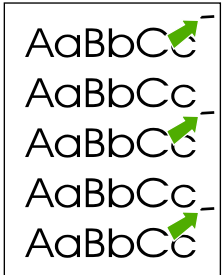
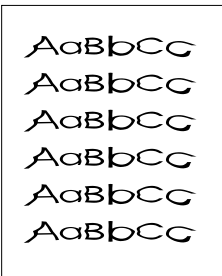
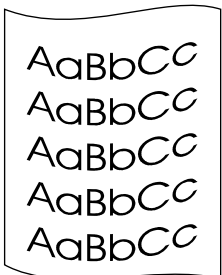
Probléma	Ok	Megoldás
	<p>Szükséges lehet a papírút tisztítása.</p> <p>Előfordulhat, hogy meghibásodott az áramforrás.</p> <p>Előfordulhat, hogy kevés a festék a festékkazettában. Ha Ön nem HP festékkazettákat használ, nem jelenik meg üzenet a többfunkciós készülék kezelőpaneljén, sem a HP ToolboxFX szoftverben.</p>	<p>Tisztítsa meg a többfunkciós készüléket. Lásd: A többfunkciós készülék tisztítása.</p> <p>Elosztó helyett inkább közvetlenül váltóáramú aljzatba csatlakoztassa a többfunkciós készüléket.</p> <p>Cserélje ki a festékkazettát. Lásd: Festékkazetta cseréje.</p>
<p>Szabályosan ismétlődő foltok jelennek meg a lapon.</p> 	<p>A többfunkciós készülék nem ahhoz a hordozóhoz lett beállítva, mint amire nyomtat.</p> <p>A belső alkatrészekre festék kerülhetett.</p> <p>Szükséges lehet a papírút tisztítása.</p> <p>A festékkazetta megsérülhetett.</p>	<p>Ellenőrizze a nyomtatóillesztő-programban, hogy megfelelő hordozótípus van-e kiválasztva. A nyomtatási sebesség lassabb lehet, ha nehéz papírt használ.</p> <p>A probléma néhány további lap nyomtatása után általában magától megszűnik.</p> <p>Tisztítsa meg a többfunkciós készüléket. Lásd: A többfunkciós készülék tisztítása.</p> <p>Ha egy ismétlődő jel mutatkozik az oldalaknak ugyanazon a részén, helyezzen be új HP festékkazettát. Lásd: Festékkazetta cseréje.</p>
<p>Nem megfelelő a nyomaton a karakterek alakja.</p> 	<p>A hordozó nem felel meg a HP előírásainak.</p> <p>Ha a karakterek helytelenül jelennek meg, előfordulhat, hogy a lézer lapolvasó javításra szorul.</p>	<p>Használjon más papírt, például kiváló minőségű, lézernyomatókhoz szánt papírt. Lásd: Hordozóadatok.</p> <p>Ellenőrizze, hogy a probléma megjelenik-e a Konfigurációs lapon is. Amennyiben igen, lépjen kapcsolatba a HP ügyfélszolgálatával. Lásd: A HP ügyfélszolgálat vagy a többfunkciós készülék dobozában található tájékoztatót.</p>
<p>A kinyomtatott oldal felpöndörödik vagy hullámos.</p> 	<p>A többfunkciós készülék nem ahhoz a hordozóhoz lett beállítva, mint amire nyomtat.</p> <p>A hordozó esetleg túl hosszú ideje van az adagolótálcán.</p>	<p>Ellenőrizze a nyomtatóillesztő-programban, hogy megfelelő hordozótípus van-e kiválasztva.</p> <p>Ha a probléma továbbra is fennáll, válasszon egy olyan hordozótípust, amely alacsonyabb beégetési hőmérsékletet használ. Ilyenek például a fóliák és a könnyű papírok.</p> <p>Fordítsa meg a hordozóköteget a tálcán. Megpróbálhatja 180°-ban is elforgatni a hordozót a adagolótálcán.</p>

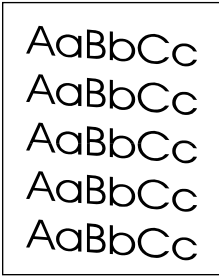
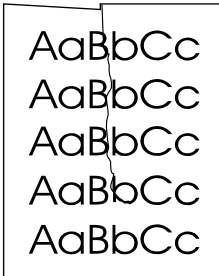
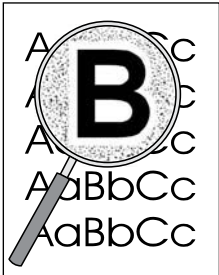
Probléma	Ok	Megoldás
	A papírút meghajlítja a hordozót.	Nyissa ki a hátsó kimeneti ajtót, hogy egyenes papírkimenettel nyomtathasson.
	A hordozó nem felel meg a HP előírásainak.	Használjon más papírt, például kiváló minőségű, lézernyomatókhöz szánt papírt. Lásd: Hordozóadatok .
	A magas hőmérséklet és a páratartalom egyaránt okozhatja a papír hullámosodását.	Ellenőrizze a többfunkciós készülék környezetét.
A nyomaton a szöveg és a grafika ferde sorokban jelenik meg.	A hordozó nem megfelelően van betöltve, vagy túlságosan tele van töltve az adagolótálca.	Ellenőrizze, hogy a hordozó megfelelően van-e behelyezve, és hogy a hordozóvezetők nem túl szorosan vagy túl lazán fogják-e közre a hordozóköteget. Lásd: A hordozó behelyezése az adagolótálcákba .
	A hordozó nem felel meg a HP előírásainak.	Használjon más papírt, például kiváló minőségű, lézernyomatókhöz szánt papírt. Lásd: Hordozóadatok .
A nyomtatott oldal gyűrődéseket vagy ráncokat tartalmaz.	A hordozó nem megfelelően van betöltve, vagy túlságosan tele van töltve az adagolótálca.	Fordítsa a másik oldalára a adagolótálcában található papírt, vagy próbálja meg 180°-kal elforgatni azt a tálcában. Ellenőrizze, hogy a hordozó megfelelően van-e behelyezve, és hogy a hordozóvezetők nem túl szorosan vagy túl lazán fogják-e közre a hordozóköteget. Lásd: A hordozó behelyezése az adagolótálcákba .
	A hordozó nem felel meg a HP előírásainak.	Használjon más papírt, például kiváló minőségű, lézernyomatókhöz szánt papírt. Lásd: Hordozóadatok .
	A papírút meghajlítja a hordozót.	Nyissa ki a hátsó kimeneti ajtót, hogy egyenes papírkimenettel nyomtathasson.
	A levegővel teli borítékok meggyűrődhetnek.	Vegye ki a borítékot, lapítsa le, majd próbálkozzon újra a nyomtatással.
A nyomtatott karakterek körül festékfoltok jelennek meg.	Lehet, hogy a hordozó nincs megfelelően behelyezve. Ha nagy mennyiségű kiszóródott festék található a karakterek körül, előfordulhat, hogy a papír taszítja a festéket.	Fordítsa át a tálcában a papírköteget. Használjon más papírt, például kiváló minőségű, lézernyomatókhöz szánt papírt. Lásd: Hordozóadatok .
		

Probléma	Ok	Megoldás
A lap tetején megjelenő, teljesen fekete kép az oldalon többször is megismétlődik szürke háttérrel.	A kép nyomtatását valószínűleg a szoftver beállításai befolyásolják.	A szoftverben módosítsa annak a mezőnek a tónusát (sötétségét), amelyben az ismétlődő kép megjelenik.
	A nyomtatást a kinyomtatott képek sorrendje befolyásolhatja.	Forgassa el az oldalt az alkalmazásban 180 fokkal ahhoz, hogy a készülék először a világosabb képet nyomtassa ki.
	A többfunkciós készülék működését túlfeszültség befolyásolhatta.	Módosítsa a képek nyomtatásának sorrendjét. Például helyezze a világosabb képet az oldal tetejére, a sötétebb képet pedig lejjebb.
		Ha a probléma egy későbbi nyomtatási feladatban is jelentkezik, kapcsolja ki 10 percre a többfunkciós készüléket, majd kapcsolja vissza, hogy újraindítsa a nyomtatási feladatot.

Hordozókezelési problémák

Hordozókezelési problémák esetén próbálja meg az ebben a szakaszban javasolt módszereket.

Tanácsok a nyomtatási hordozókhoz

- Győződjön meg arról, hogy a papír jó minőségű, nincsenek rajta vágások, bemetszések, tépések, foltok, laza részecskék, por, gyűrődések, lyukak, kapcsok, felpöndörödött vagy meghajlott szélek.
- A legjobb minőségű nyomtatáshoz használjon sima papírtípust. Általában minél simább a hordozó, annál jobb eredmény érhető el. További tudnivalók: [Hordozóadatok](#).
- Ha nem biztos benne, hogy milyen papírt tölt be (például ragasztott vagy újrahasznosított), ellenőrizze a címkét a papírcsomagon.
- Ne használjon kizárólag tintasugaras nyomtatóhoz készült hordozót. Használjon lézernyomtatókhöz készült hordozót.
- Ne használjon alacsony hőmérsékletű festékekkel előnyomott fejléces papírt, mint például amelyeket a hőnyomtatók egyes típusai használnak.
- Ne használjon kiemelt vagy domborított levélfejléct.
- A többfunkciós készülék hő és nyomás segítségével égeti a festéket a papírra. Győződjön meg arról, hogy a színes papír, vagy az előnyomott űrlapokhoz használt festék kompatibilis ezzel a beégetési hőmérséklettel (200°C vagy 392°F egy tized másodpercig).



VIGYÁZAT Ezen előírások megszegése papírbegyűrődéshez, vagy a többfunkciós készülék károsodásához vezethet.

A nyomtatási hordozóval kapcsolatos problémák megoldása

A következő papírproblémák a nyomtatási minőségtől való eltéréseket, begyűrődéseket okoznak, vagy akár a többfunkciós készüléket is károsíthatják.

Probléma	Ok	Megoldás
Gyenge nyomtatási minőség vagy festéktapadás	A papír túl nyirkos, túl durva, túl vastag vagy túl sima, dombornyomásos, vagy hibás csomagból származik.	Próbáljon másik papírfajtát, 100 és 250 Sheffield közötti, 4% és 6% közötti nedvességtartalommal.
Üres foltok, elakadó vagy hullámosodó hordozó.	A papírt helytelenül tárolták.	A papírt fekvő, a saját nedvességálló csomagolásában tárolja.
	A papír két oldala között eltérés van.	Fordítsa meg a papírt.
Erős pöndörödés	A papír túl nyirkos, rossz szemcseirányú vagy rövidszemcsés gyártmány.	Nyissa ki a hátsó kiadórekeszt, vagy használjon hosszúszemcsés papírt.
	A papír két oldala eltér.	Fordítsa meg a papírt.
Elakadás vagy kár történt a többfunkciós készülékben	A papír perforált vagy kivágások vannak rajta.	Használjon kivágások és perforáció nélküli papírt.
Problémák a továbbítással	A papír szélei elrongyolódtak.	Használjon lézernyomatatókhoz készült, kiváló minőségű papírt.
	A papír két oldala eltér.	Fordítsa meg a papírt.
	A papír túl nyirkos, túl durva, túl vastag, vagy túl sima, rossz szemcseirányú, rövidszemcsés gyártmány, dombornyomásos vagy hibás csomagból származik.	Próbáljon másik papírfajtát, 100 és 250 Sheffield közötti, 4% és 6% közötti nedvességtartalommal. Nyissa ki a hátsó kiadórekeszt, vagy használjon hosszúszemcsés papírt.
A nyomat elcsúszik (görbe)	Lehet, hogy a hordozóvezetők beállítása nem megfelelő.	Vegye ki a papírköteget az adagolótálcából, egyenesítse ki az oldalait, majd helyezze ismét a tálcára. A használt hordozó szélességének és hosszúságának megfelelően állítsa be a hordozóvezetőket, majd próbálja meg újra kinyomtatni a fájlt.
A készülék több lapot húz be egyszerre.	Lehet, hogy a hordozótálcába túl sok lapot töltött.	Távolítsa el a hordozók egy részét az adagolótálcából. Lásd: A hordozó behelyezése az adagolótálcákba .
	A hordozó gyűrött, hajtott vagy sérült.	Győződjön meg arról, hogy a hordozó nem gyűrött, hajtott vagy sérült. Próbáljon új vagy másik csomagból származó hordozóra nyomtatni.
A többfunkciós készülék nem húzza be a hordozót az adagolótálcáról.	A többfunkciós készülék kézi adagolási üzemmódban lehet.	<ul style="list-style-type: none"> Ha a Kézi lapadagolás felirat jelenik meg a kezelőpanel kijelzőjén, a nyomtatáshoz nyomja meg a ✓ gombot. Győződjön meg arról, hogy a többfunkciós készülék nincs kézi adagolási üzemmódban, majd próbálja meg ismét a nyomtatást.
		A behúzóhenger piszkos vagy sérült.
	A 2. tálcá vagy a kiegészítő 3. tálcá papírhosszúság beállítója (csak HP LaserJet 3390/3392 többfunkciós	Állítsa megfelelő hosszúságra a papírhosszúság beállítót.

Probléma	Ok	Megoldás
	készülék esetén) hosszabbra van állítva, mint a hordozó hosszúsága.	

A teljesítménnyel kapcsolatos problémák

Ha a többfunkciós készülék nyomtatás nélkül, üresen adja ki a lapokat, próbálja meg az ebben a szakaszban javasolt módszereket.

Probléma	Ok	Megoldás
A készülék üres oldalakat nyomtat.	Lehetséges, hogy a védőszalag még mindig rajta van a festékkazettán.	Ellenőrizze, hogy a védőszalagot teljesen eltávolította-e a festékkazettáról.
	Lehetséges, hogy a dokumentum üres oldalakat tartalmaz.	Ellenőrizze, hogy a nyomtatandó dokumentumban minden oldal tartalmaz-e valamit.
	Előfordulhat, hogy a többfunkciós készülék meghibásodott.	A többfunkciós készülék ellenőrzéseképpen nyomtassa ki a Konfigurációs oldalt. Lásd: Konfigurációs oldal .
A készülék nem nyomtatta ki az oldalakat.	Egyes hordozótípusok is lassíthatják a nyomtatást.	Próbálkozzon más típusú hordozóval.
	Lehetséges, hogy a többfunkciós készülék nem megfelelően húzza be a hordozót.	Lásd: Hordozókezelési problémák .
	A hordozó elakad a többfunkciós készülékben.	Szüntesse meg a papírelakadást. Lásd: Elakadások eltávolítása .
	Lehet, hogy az USB-kábel hibás, vagy nem megfelelően csatlakoztatták.	<ul style="list-style-type: none"> Húzza ki, majd dugja vissza az USB-kábel mindkét végét. Próbáljon ismét kinyomtatni egy korábban már sikerrel kinyomtatott oldalt. Próbáljon másik USB-kábelt használni.
A számítógépről más készülékeket is működtet.	Lehetséges, hogy a többfunkciós készülék nem tudja az USB-portot megosztva használni. Akadályozhatja a többfunkciós készülék működését, ha ugyanahhoz a porthoz külső merevlemez vagy hálózati kapcsolódoboz is csatlakozik. Ebben az esetben a másik eszköz csatlakozóját ideiglenesen el kell távolítania, vagy a számítógép két külön USB-portját kell használni.	

Faxolási problémák

Faxfogadási problémák

Az ebben a részben található táblázat segít a faxok fogadása közben felmerülő problémák megoldásában.



Megjegyzés A többfunkciós készülék megfelelő működése érdekében használja az eredeti faxkábelt.

Probléma	Ok	Megoldás
A többfunkciós készülék nem tud faxokat fogadni telefonmellékről.	Lehetséges, hogy a telefonmellék le van tiltva a beállítások között.	A beállítás módosítására vonatkozó útmutatást lásd: Mellékállomás beállítása faxok fogadására .
	Lehet, hogy a telefonkábel csatlakoztatása nem megfelelő.	Ellenőrizze, hogy a faxkábel megfelelően csatlakozik-e a telefonaljzathoz és a többfunkciós készülékhez (vagy a többfunkciós készülékhez csatlakozó egyéb eszközhöz). Nyomja meg egymás után az 1-2-3 gombokat (csak hangtárcsázásos (tone) üzemmód esetén), várjon három másodpercig, majd tegye le a kagylót.
	Lehet, hogy a többfunkciós készülék tárcsázási üzemmódja vagy a telefonmellék nem megfelelően van beállítva.	Ellenőrizze, hogy a többfunkciós készüléken Tone üzemmód van-e beállítva. Lásd: Dallam- vagy impulzustárcsázás választása . Ellenőrizze, hogy a telefonmellékre csatlakozó készülék is hangtárcsázásos üzemmódra van-e állítva.
A többfunkciós készülék nem válaszol a bejövő faxhívásokra.	Lehetséges, hogy Kézi hívásfogadási mód van beállítva.	A Kézi hívásfogadási mód esetén a többfunkciós készülék soha nem fogadja automatikusan a hívásokat. A faxfogadási műveletet kézzel kell kezdeményeznie. További információért lásd: A válasz mód beállítása .
	Lehetséges, hogy a válaszadásig engedélyezett csengetésszám beállítása helytelen.	Ellenőrizze a válaszadásig engedélyezett csengetések számának beállítását. A szükséges beállítások meghatározásához lásd: A csengetésszám módosítása a hívások fogadásához .
	Lehet, hogy a megkülönböztetett csengetés szolgáltatás be van kapcsolva, de Ön nem fizetett elő erre a szolgáltatásra, vagy előfizetett rá, de a funkció nincs megfelelően beállítva.	Ellenőrizze, hogy a megkülönböztetett csengetés szolgáltatás megfelelően van-e beállítva. Lásd: A csengőhangok módosítása hívásfogadáshoz (megkülönböztető csengőhang) .
	Lehetséges, hogy a faxkábelt nem csatlakoztatta megfelelően, vagy hibás a faxkábel.	A csatlakoztatás ellenőrzéséről az Alapvető tudnivalók kézikönyvben olvashat. Ellenőrizze, hogy a többfunkciós készülékhez kapott faxkábelt használja-e.

Probléma	Ok	Megoldás
	Lehet, hogy a többfunkciós készülék az üzenetrögzítő által lejátszott hangüzenet miatt nem tudja érzékelni a bejövő faxhangot.	Rögzítse ismét az üzenetrögzítő üzenetét úgy, hogy a szöveg elején legalább két másodperc szünetet hagy.
	Lehet, hogy túl sok készülék csatlakozik a telefonvonalhoz.	Ne csatlakoztasson háromnál több készüléket a telefonvonalhoz. Távolítsa el a legutoljára csatlakoztatott eszközt, és ellenőrizze a többfunkciós készülék működését. Ha ez nem vezet eredményre, egyesével folytassa a további eszközök eltávolítását, és mindegyik után végezzen próbát a készülékkel.
	Lehet, hogy a telefonvonal nem működik.	Tegye a következők egyikét: <ul style="list-style-type: none"> • Növelje a többfunkciós készüléken a hangerőt, majd nyomja meg a kezelőpanelen a Fax indítása gombot. Ha hallja a tárcsahangot, a telefonvonal működik. • A többfunkciós készülék helyett csatlakoztasson egy telefont az aljzatba. Kezdeményezzen telefonhívást, hogy meggyőződhessen a telefonvonal működéséről.
A többfunkciós készülék nem válaszol a bejövő faxhívásokra.	Lehet, hogy a hangposta-szolgáltatás megzavarja a többfunkciós készüléket, amikor az hívásokat próbál fogadni.	Tegye a következők egyikét: <ul style="list-style-type: none"> • Kapcsolja ki a hangposta-szolgáltatást. • Gondoskodjon egy kapcsolásmentes telefonvonalról a faxhívások számára. • A többfunkciós készülék hívásfogadási módjaként állítsa be a Kézi lehetőséget. Kézi válasz módban a fax fogadását Önnek kell elindítania. További információért lásd: A válasz mód beállítása. • Hagyja meg az automatikus válasz módot, de a többfunkciós készüléknél a válaszig engedélyezett csengetésszámot állítsa kisebbre, mint ami a hangpostánál szerepel (lásd: A csengetésszám módosítása a hívások fogadásához). Így a többfunkciós készülék minden bejövő hívásra válaszolni fog.
	Lehet, hogy nincs papír a többfunkciós készülékben, vagy megtelt a memória.	Töltsön be hordozót az adagolótálcába. Nyomja meg a ✓ gombot. A többfunkciós készülék a memóriájában tárolt összes faxot kinyomtatja, majd visszatér a faxhívások megválaszolására.

Probléma	Ok	Megoldás
A készülék nem nyomtatja ki a faxokat.	Üres a hordozóadagoló tálca.	Töltsön be hordozót. Ha fax fogadásakor az adagolótálca üres, akkor a készülék a faxokat a memóriában tárolja és a tálca újbóli megtöltése után nyomtatja ki.
	Lehet, hogy Ön a számítógépbe történő faxfogadás opciót állította be, és így a faxok a számítógépbe érkeznek.	Ellenőrizze, hogy nem a számítógép fogadja-e a faxokat. Lásd: Faxok küldése és fogadása számítógép használatával .
A készülék egy helyett két oldalra nyomtatja a faxokat.	Lehet, hogy az automatikus kicsinyítés beállítása nem megfelelő.	Kapcsolja be az automatikus kicsinyítést. Lásd: Az automatikus kicsinyítés beállításának módosítása a bejövő faxok fogadásához .
	A bejövő faxokat lehet, hogy nagyobb hordozóról küldték.	Állítsa be az automatikus kicsinyítést, hogy nagyobb oldalak is ráférjenek egy lapra. Lásd: Az automatikus kicsinyítés beállításának módosítása a bejövő faxok fogadásához .
A fogadott faxok túl halványak vagy csak a lap felére nyomtatódnak.	A többfunkciós készülékből faxnyomatás közben fogyott ki a festék.	A többfunkciós készülék eltárolja az utoljára nyomtatott faxokat. (Az újryomatáshoz eltárolt faxok tényleges számát a rendelkezésre álló memória mennyisége határozza meg.) Minél előbb cserélje ki a festékkazettát, majd nyomtassa ki újra a faxot. Lásd: Fax újryomatása .
	A küldött fax túl halvány.	Lépjen kapcsolatba a feladóval és kérje meg, hogy módosítsa a beállításokat és küldje el újra a faxot.

Faxküldési problémák

Probléma	Ok	Megoldás
A faxolási művelet közepén a dokumentumadagolás leáll.	A betölthető oldal maximális hossza 381 mm. A hosszabb oldalak faxolása leáll 381 mm-nél.	Nyomtassa a dokumentumot rövidebb hordozóra. Ha nincs elakadás, és egy percnél kevesebb idő telt el, akkor várjon egy kicsit, mielőtt megnyomná a Törlés gombot. Papírelakadás esetén lásd: Elakadások eltávolítása . Ezután küldje el újra a feladatot.
	Ha a dokumentum túl kicsi, elakadhat az automatikus dokumentumadagolóban (ADF).	Használja a síkágyas lapolvasót. Az automatikus dokumentumadagolóba tölthető hordozó minimális mérete: 127 x 127 mm. Papírelakadás esetén lásd: Elakadások eltávolítása . Ezután küldje el újra a feladatot.
A faxok küldésének folyamata leáll.	Lehet, hogy a címzett faxkészüléke meghibásodott.	Próbáljon meg másik faxra küldeni.

Probléma	Ok	Megoldás
	Lehet, hogy saját telefonvonala nem üzemel.	<p>Tegye a következők egyikét:</p> <ul style="list-style-type: none"> Növelje a többfunkciós készüléken a hangerőt, majd nyomja meg a kezelőpanelen a Fax indítása gombot. Ha hallja a tárcsahangot, a telefonvonal működik. A többfunkciós készülék helyett csatlakoztasson egy telefont a fali aljzatba. Kezdeményezzen telefonhívást, hogy meggyőződhessen a telefonvonal működéséről.
	Lehet, hogy a faxfeladat kommunikációs hiba miatt szakad meg.	Módosítsa a kommunikációs hibát követő újratárcsázási lehetőséget Be beállításra (lásd: Az újratárcsázási beállítások módosítása , az újratárcsázási beállítás módosítása kommunikációs hiba esetére).
A többfunkciós készülék nem küldi, csak fogadja a faxokat.	Ha a többfunkciós készülék alközpont (PBX-rendszer) csatlakozik, az alközpont olyan tárcsahangot adhat, amelyet a többfunkciós készülék nem érzékel.	Kapcsolja ki a tárcsahang-érzékelési beállítást. Lásd: A tárcsahang-érzékelési beállítás módosítása .
	Lehet, hogy nem megfelelő a telefonvonal minősége.	Próbálkozzon később.
	Lehet, hogy a címzett faxkészüléke meghibásodott.	Próbáljon meg másik faxra küldeni.
	Lehet, hogy saját telefonvonala nem üzemel.	<p>Tegye a következők egyikét:</p> <ul style="list-style-type: none"> Növelje a többfunkciós készüléken a hangerőt, majd nyomja meg a kezelőpanelen a Fax indítása gombot. Ha hallja a tárcsahangot, a telefonvonal működik. A többfunkciós készülék helyett csatlakoztasson egy telefont az aljzatba. Kezdeményezzen telefonhívást, hogy meggyőződhessen a telefonvonal működéséről.
A kimenő faxok hívószámának tárcsázása megismétlődik.	Ha az újratárcsázási beállítás értéke Be , akkor a többfunkciós készülék automatikusan újratárcsázza a faxszámot.	Ha meg akarja szakítani az újratárcsázást, nyomja meg a Törlés gombot. Várakozó faxfeladat törléséhez lásd: Az alapértelmezett világos/sötét beállítás (kontraszt) módosítása . Az újratárcsázási beállítás módosításával kapcsolatban lásd: Az újratárcsázási beállítások módosítása .
Az elküldött faxok nem érkeznek meg a címzett faxkészülékére.	Lehet, hogy a fogadó faxkészüléke ki van kapcsolva, vagy hibát észlelt, például kifogyott belőle a papír.	Hívja fel a címzettet, és kérje meg, hogy ellenőrizze, hogy be van-e kapcsolva a készüléke és készen áll-e faxok fogadására.

Probléma	Ok	Megoldás
	Lehet, hogy az eredeti példányok nincsenek megfelelően behelyezve.	Ellenőrizze, hogy az eredeti dokumentumok megfelelően vannak-e az automatikus dokumentumadagoló adagolótálcájára vagy a síkágyas lapolvasóra helyezve. Lásd: A hordozó behelyezése az adagolótálcákba .
	Lehet, hogy a fax a memóriában van, mert foglalt szám újrarahívására vár, vagy más, küldésre váró feladatok előzik meg, vagy a készülék késleltetett küldésre van állítva.	Ha a memóriában a felsorolt okok bármelyike miatt faxfeladat van, a faxtevékenységi naplóban megjelenik egy erre vonatkozó bejegyzés. Nyomtassa ki a faxtevékenységi naplót (lásd: Faxtevékenységi napló nyomtatása), és ellenőrizze az Állapot oszlopot, amelyben a Folyamatban felirat jelzi az ilyen feladatokat.
A küldött faxokon az oldalak végén sötét sáv jelenik meg.	Lehet, hogy a síkágyas lapolvasó használatakor nincs megfelelően beállítva a fax mérete.	Ellenőrizze, hogy helyes-e a beállítás. Lásd: Az üveglap alapértelmezés szerinti méretének módosítása .
A küldött faxok minden oldalának aljáról hiányoznak az adatok.	Lehet, hogy a síkágyas lapolvasó használatakor nincs megfelelően beállítva a fax mérete.	Ellenőrizze, hogy helyes-e a beállítás. Lásd: Az üveglap alapértelmezés szerinti méretének módosítása .
Kevés a memória hibaüzenetet kap.	Túl nagy lehet az elküldeni kívánt fax, vagy a fax felbontása.	Próbálja ki a következők egyikét: <ul style="list-style-type: none"> • Ossa fel a nagy faxot kisebb szakaszokra, és küldje el több faxfeladat keretében. • Törölje a tárolt faxokat, hogy több memória állhasson a kimenő faxok rendelkezésére. • Konfigurálja a kimenő faxot késleltetett faxként, majd ellenőrizze, hogy teljes egészében el lett-e küldve. • Ellenőrizze, hogy a lehető legalacsonyabb felbontási beállítást használja-e (Normál).

Hanghívási problémák

Probléma	Ok	Megoldás
A telefon vagy a vonalra csatlakoztatott üzenetrögzítő nem fogadja a hanghívásokat.	Lehetséges, hogy a faxkábel csatlakoztatása nem megfelelő.	A csatlakoztatás ellenőrzéséről az Alapvető tudnivalók kézikönyvben olvashat. A többfunkciós készüléknek kell elsőként a telefonvonalra csatlakoznia.
	Lehet, hogy a válasz mód vagy a válaszadásig engedélyezett csengetésszám beállítása nem megfelelő.	A szükséges beállítások meghatározásához lásd: A válasz mód beállítása vagy A csengetésszám módosítása a hívások fogadásához . A válaszig engedélyezett csengetésszámnak a készüléken

Probléma	Ok	Megoldás
		nagyobbnak kell lennie, mint az üzenetrögzítőn.
	Lehetséges, hogy az üzenetrögzítő vagy a telefon nem működik.	Csatlakoztassa a telefonkészüléket vagy az üzenetrögzítőt közvetlenül a telefonvonalhoz, hogy meggyőződjön az üzemképességről.

Hordozókezelési problémák



Megjegyzés Bővebb információ az elakadások megszüntetéséről: [Elakadások eltávolítása](#).

Probléma	Ok	Megoldás
A nyomat elcsúszik.	Lehet, hogy a hordozótálcába túl sok lapot töltött.	Távolítsa el a hordozók egy részét az adagolótálcából.
	Lehet, hogy a hordozóvezetők beállítása nem megfelelő, esetleg meghibásodtak vagy elvesztek.	Ellenőrizze, hogy nem lettek-e a hordozóhoz képest túl szorosra vagy túl lazára állítva a vezetők. Ellenőrizze, nincsenek-e eltörve vagy nem hiányoznak-e a vezetők, és szükség esetén pótolja azokat.
	A hordozó nem felel meg a HP előírásainak.	Használjon a HP követelményeinek megfelelő hordozót. Lásd: Hordozóadatok .
A lapok hullámosak vagy gyűröttek.	A hordozó nem felel meg a HP előírásainak.	Használjon a HP követelményeinek megfelelő hordozót. Lásd: Hordozóadatok .
	A papírút akadályozhatja a papírokat.	Nyissa ki az egyenes papírút kimeneti ajtaját a többfunkciós készülék hátoldalán, és használja ezt a papírutat.
	A hordozó tárolása nem megfelelő.	Lehetőség szerint a hordozót zárt csomagolásban, szobahőmérsékleten tárolja.
	A hordozó esetleg túl hosszú ideje van az adagolótálcán.	Fordítsa át, vagy fordítsa el 180 fokkal a papírtálcában található hordozóköteget.

A teljesítménnyel kapcsolatos problémák

Probléma	Ok	Megoldás
A faxok továbbítása vagy fogadása nagyon lassú.	Lehet, hogy a fax nagyon összetett, például sok képet tartalmaz.	Az összetett faxok küldése vagy fogadása több időt vesz igénybe. Növelheti az átviteli sebességet, ha a hosszabb faxokat szétbontja több feladatra, vagy ha csökkentti a felbontást.
	Lehet, hogy a fogadó faxkészülék kis modemsebességgel működik.	A többfunkciós készülék a faxokat olyan maximális sebességgel viszi át, amely megfelel a címzett faxkészülék maximális sebességének.
	Túl nagy lehet a küldött vagy fogadott fax felbontása.	Ha Ön a címzett, kérje meg telefonon a fax küldőjét, hogy küldje el (ismét) a faxot alacsonyabb felbontásban. Ha Ön a küldő, csökkentse a felbontást, majd küldje el ismét a faxot. Az alapértelmezett beállítás módosításával kapcsolatban lásd: A felbontási beállítás módosítása .
	Lehet, hogy saját telefonvonalát nem üzemel.	Tegye le a telefont és küldje el ismét a faxot. Ellenőriztesse a telefonvonalat a telefonszolgáltatóval.
	Nemzetközi hívással küldi el a faxot.	A más ország/térség telefonhálózatába küldött faxokra szánjon több időt.
A készülék nem a megfelelő időben nyomtatja ki a faxtevékenységi naplókat vagy a faxhívási jelentéseket.	A faxtevékenységi napló vagy a faxhívási jelentés beállításai nem megfelelőek.	Nyomtasson egy Konfigurációs oldalt, és ellenőrizze, hogy a készülék mikor hajtja végre a nyomtatást. A naplók vagy a jelentések nyomtatási időpontjainak beállításához lásd: Faxtevékenységi napló nyomtatása vagy A faxhívási jelentés nyomtatási gyakoriságának beállítása .
A többfunkciós készülék túl hangos vagy túl halk.	Lehet, hogy nem megfelelő a hangerő beállítása.	Lásd: A hangerő-szabályozók használata .

Másolási problémák

A problémák megelőzése

Az alábbi néhány egyszerű lépéssel javíthatja a nyomtatás minőségét:

- Másoljon a síkágas lapolvasóról. Így jobb minőségű másolatot hoz létre, mintha az automatikus dokumentumadagolóról (ADF) másolna.
- Jó minőségű eredetit használjon.
- Helyesen töltsé be a hordozót. Ha nem megfelelően tölti be a hordozót, az elcsúszhat, ettől romlik a képek tisztasága és problémák jelentkezhetnek az OCR programnál. További tudnivalók: [Dokumentum betöltése faxoláshoz, másoláshoz vagy beolvasáshoz](#).
- Az eredeti példányok védelme érdekében használjon vagy készítsen borítót hozzájuk.



Megjegyzés Ellenőrizze, hogy a hordozó megfelel-e a HP követelményeinek. Ha a hordozó kielégíti a HP követelményeit, akkor az adagolási probléma megismétlődése azt jelzi, hogy elhasználódott a felvevőhenger vagy az elválasztó párna. Vegye fel a kapcsolatot a HP ügyfélszolgálatával. Lásd: [A HP ügyfélszolgálat](#) vagy a többfunkciós készülék dobozában található tájékoztatót.

Képproblémák

Probléma	Ok	Megoldás
Hiányzó vagy halvány képek.	Előfordulhat, hogy kevés a festék a festékkazettában.	Cserélje ki a festékkazettát. Lásd: Festékkazetta cseréje .
	Az eredeti példány minősége nem megfelelő.	Ha az eredeti példány túl világos vagy sérült, a másolaton ezt nem feltétlenül sikerül kiegyenlíteni, még akkor sem, ha módosítja a kontraszt beállításait. Keressen jobb minőségű eredetit, ha teheti.
	Az eredeti példány színes hátterű.	Színes hátterek esetén előfordulhat, hogy az előtérben lévő képek beolvadnak a háttérbe, vagy a háttér más árnyalatban jelenik meg. Ha teheti, keressen fehér hátterű eredetit.
Függőleges fehér vagy halvány csíkok.	A hordozó nem felel meg a HP előírásainak.	Használjon a HP követelményeinek megfelelő hordozót. Lásd: Hordozóadatok .
	Előfordulhat, hogy kevés a festék a festékkazettában.	Cserélje ki a festékkazettát. Lásd: Festékkazetta cseréje .
Nem kívánt vonalak a másolaton.	Lehet, hogy nincs megfelelően telepítve az 1. tálcá (HP LaserJet 3050/3052/3055 többfunkciós készülék)	Ellenőrizze, hogy a tálcá a helyén van-e.

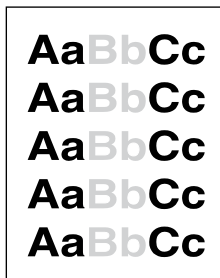

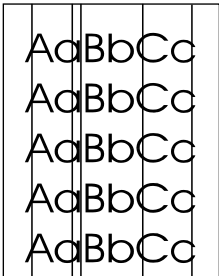
Probléma	Ok	Megoldás
	vagy a 2 . tálcá (HP LaserJet 3390/3392 többfunkciós készülék).	
	A síkgyas lapolvasó vagy az automatikus dokumentumadagoló üvege piszkos.	Tisztítsa meg a síkgyas lapolvasót vagy az automatikus dokumentumadagoló üvegét. Lásd: A lapolvasó üvegének tisztítása (HP LaserJet 3052/3055/3390/3392 többfunkciós készülék) .
	A festékkazetta belsejében található fényérzékeny dob megkarcolódhatott.	Helyezzen be új HP festékkazettát. Lásd: Festékkazetta cseréje .
Fekete foltok vagy csíkok jelennek meg a másolaton.	Tinta, ragasztó, hibajavító folyadék vagy nem kívánt anyag van az automatikus dokumentumadagolóban (ADF) vagy a síkgyas lapolvasón.	Tisztítsa meg a többfunkciós készüléket. Lásd: A többfunkciós készülék tisztítása .
Túl világos vagy túl sötét másolatok.	Lehet, hogy nincs megfelelően beállítva a nyomatóillesztő-program vagy a többfunkciós készülék szoftvere.	Ellenőrizze, hogy a minőségbeállítások megfelelőek-e. Lásd: Másolási minőség beállítása . A beállítások módosításáról a többfunkciós készülék szoftverének súgójában olvashat bővebben.
A szöveg nem tiszta.	Lehet, hogy nincs megfelelően beállítva a nyomatóillesztő-program vagy a többfunkciós készülék szoftvere.	Ellenőrizze, hogy a minőségbeállítások megfelelőek-e. Lásd: Másolási minőség beállítása . A beállítások módosításáról a többfunkciós készülék szoftverének súgójában olvashat bővebben.

Hordozókezelési problémák

Probléma	Ok	Megoldás
Gyenge nyomtatási minőség vagy festéktapadás	A papír túl nyirkos, túl durva, túl vastag vagy túl sima, dombornyomós, vagy hibás csomagból származik.	Próbáljon másik papírfajtát, 100 és 250 Sheffield közötti, 4% és 6% közötti nedvességtartalommal.
Üres foltok, elakadó vagy hullámosodó hordozó.	A papírt helytelenül tárolták.	A papírt fekvő, a saját nedvességálló csomagolásában tárolja.
	A papír két oldala között eltérés van.	Fordítsa meg a papírt.
Erős pöndörödés	A papír túl nyirkos, rossz szemcseirányú vagy rövidszemcsés gyártmány.	Nyissa ki a hátsó kiadórekeszt, vagy használjon hosszúszemcsés papírt.
	A papír két oldala eltér.	Fordítsa meg a papírt.
Elakadás vagy kár történt a többfunkciós készülékben	A papír perforált vagy kivágások vannak rajta.	Használjon kivágások és perforáció nélküli papírt.
Problémák a továbbítással	A papír szélei elrongyolódtak.	Használjon lézernyomtatókhoz készült, kiváló minőségű papírt.
	A papír két oldala eltér.	Fordítsa meg a papírt.

Probléma	Ok	Megoldás
	A papír túl nyirkos, túl durva, túl vastag, vagy túl sima, rossz szemcseirányú, rövidszemcsés gyártmány, dombornyomásos vagy hibás csomagból származik.	Próbáljon másik papírfajtát, 100 és 250 Sheffield közöttit, 4% és 6% közötti nedvességtartalommal. Nyissa ki a hátsó kiadórekeszt, vagy használjon hosszúszemcsés papírt.
A nyomat elcsúszik (ferde).	Lehet, hogy a hordozóvezetők beállítása nem megfelelő.	Vegye ki a papírköteget az adagolótálcából, egyenesítse ki az oldalait, majd helyezze ismét a tálcára. A használt hordozó szélességének és hosszúságának megfelelően állítsa be a hordozóvezetőket, majd próbálja meg újra kinyomtatni a fájlt.
A készülék több lapot húz be egyszerre.	Lehet, hogy a hordozótálcába túl sok lapot töltött. A hordozó gyűrött, hajtott vagy sérült.	Távolítsa el a hordozók egy részét az adagolótálcából. Lásd: A hordozó behelyezése az adagolótálcákba . Győződjön meg arról, hogy a hordozó nem gyűrött, hajtott vagy sérült. Próbáljon új vagy másik csomagból származó hordozóra nyomtatni.
A többfunkciós készülék nem húzza be a hordozót az adagolótálcáról.	A többfunkciós készülék kézi adagolási üzemmódban lehet.	<ul style="list-style-type: none"> Ha a Kézi lapadagolás felirat jelenik meg a kezelőpanel kijelzőjén, a nyomtatáshoz nyomja meg a ✓ gombot. Győződjön meg arról, hogy a többfunkciós készülék nincs kézi adagolási üzemmódban, majd próbálja meg ismét a nyomtatást.
	A behúzóhenger piszkos vagy sérült.	Vegye fel a kapcsolatot a HP ügyfélszolgálatával. Lásd: A HP ügyfélszolgálat vagy a többfunkciós készülék dobozában található tájékoztatót.
	A 2. tálca vagy a kiegészítő 3. tálca papír hosszúság beállítója (csak HP LaserJet 3390/3392 többfunkciós készülék esetén) hosszabbra van állítva, mint a hordozó hosszúsága.	Állítsa megfelelő hosszúságra a papír hosszúság beállítót.

A teljesítménnyel kapcsolatos problémák

Probléma	Ok	Megoldás
Nem jön ki a másolat.	Lehet, hogy üres az adagolótálca.	Helyezzen be hordozót a többfunkciós készülékbe. További információért lásd: A hordozó behelyezése az adagolótálcákba .
	Az eredetit nem megfelelően helyezte be.	Úgy helyezze az eredetit az automatikus dokumentumadagolóba (ADF), hogy a keskenyebb oldala nézzen előre, és a beolvasni kívánt oldala felfelé nézzen. A síkágys lapolvasóba az eredeti dokumentumot nyomtatott oldalával lefelé helyezze úgy, hogy a dokumentum bal felső sarka az üveg jobb alsó sarkára essen.
A nyomatok üresek.	Előfordulhat, hogy nem távolította el a védőszalagot a festékkazettáról.	Vegye ki a festékkazettát, húzza le róla a zárószalagot, majd helyezze vissza a többfunkciós készülékbe.
	Az eredetit nem megfelelően helyezte be.	Úgy helyezze az eredetit az automatikus dokumentumadagolóba (ADF), hogy a keskenyebb oldala nézzen előre, és a beolvasni kívánt oldala felfelé nézzen. A síkágys lapolvasóba helyezett dokumentumnál ellenőrizze, hogy nyomtatott oldalával lefelé legyen úgy, hogy a dokumentum bal felső sarka az üveg jobb alsó sarkára essen.
	A hordozó nem felel meg a HP előírásainak.	Használjon a HP követelményeinek megfelelő hordozót. Lásd: Hordozóadatok .
	Előfordulhat, hogy kevés a festék a festékkazettában.	Cserélje ki a festékkazettát. Lásd: Festékkazetta cseréje .
Nem a megfelelő eredetiről készült másolat.	Lehet, hogy van eredeti az automatikus dokumentumadagolóban.	Győződjön meg arról, hogy üres az automatikus dokumentumadagoló.
A másolat kicsinyített.	A többfunkciós készülék szoftverében kicsinyített méretűre van állítva a beolvasott kép.	A beállítások módosításáról a HP ToolboxFX súgójában olvashat bővebben.

Lapolvasási problémák

A beolvasott képekkel kapcsolatos problémák megoldása

Probléma	Ok	Megoldás
A beolvasott kép gyenge minőségű.	Az eredeti második generációs fénykép vagy kép.	<ul style="list-style-type: none">• A mintázatok megjelenésének elkerülése érdekében beolvasás után kicsinyítse a képet.• Nyomtassa ki a beolvasott képet, és így lehet, hogy a minőség jobb lesz.• Győződjön meg arról, hogy a felbontás- és színbeállítások az adott beolvasási feladatnak megfelelőek. Lásd: Lapolvasó felbontás- és színbeállításai.• A legjobb eredmény elérése érdekében az automatikus dokumentumadagoló (ADF) helyett a síkágas lapolvasót használja beolvasásra.
	A képernyőn megjelenő kép nem mindig pontos tükrö a beolvasás minőségének.	<ul style="list-style-type: none">• Módosítsa a képernyő beállításait több színre (vagy több szintű szürkére). Ezt a módosítást általában a Windows Vezérlőpulton található Megjelenítés panelen végezheti el.• Módosítsa a felbontás- és színbeállításokat a lapolvasószoftverben. Lásd: Lapolvasó felbontás- és színbeállításai.
	Az eredetit nem megfelelően helyezte be.	Az automatikus dokumentumadagolóba (ADF) helyezett eredetikké mindig igazítsa hozzá a papírvetetőket. Lásd: Dokumentum betöltése faxoláshoz, másoláshoz vagy beolvasáshoz .
	Előfordulhat, hogy a lapolvasó piszkos.	Tisztítsa meg a lapolvasót. Lásd: A lapolvasó üvegének tisztítása (HP LaserJet 3052/3055/3390/3392 többfunkciós készülék) .
	A grafikus beállítások nem felelnek meg a beolvasási műveletnek.	Módosítsa a grafikus beállításokat. Lásd: Lapolvasó felbontás- és színbeállításai .
Hiányzik a beolvasott kép egy része.	Az eredetit nem megfelelően helyezte be.	Az automatikus dokumentumadagolóba (ADF) helyezett eredetikké mindig igazítsa hozzá a papírvetetőket. Lásd: Dokumentum betöltése faxoláshoz, másoláshoz vagy beolvasáshoz .
	Színes hátterek esetén előfordulhat, hogy az előtérben lévő képek beleolvadnak a háttérbe.	Az eredeti beolvasása előtt módosítsa a beállításokat, vagy a beolvasás után próbáljon javítani a képen. Lásd: Lapolvasó felbontás- és színbeállításai .

Probléma	Ok	Megoldás
	Az eredeti hosszabb, mint 381 mm.	<p>Az ADF bemeneti tálcájának használata esetén a legnagyobb beolvasható hosszúság 381 mm. Ha a lap hosszabb a megengedett értéknél, a lapolvasó leáll. (A másolatok hosszabbak lehetnek ennél az értéknél.)</p> <p> VIGYÁZAT Ne próbálja kihúzni az eredetit az ADF-ből, mert ezzel károsíthatja a lapolvasót és az eredeti példányt. Lásd: Elakadás az automatikus dokumentumadagolóban (ADF).</p>
	Az eredeti példány túl kicsi.	A síkgyas lapolvasó által támogatott legkisebb méret 25 x 25 mm. Az automatikus dokumentumadagoló (ADF) által támogatott legkisebb méret 127 x 127 mm. Az eredeti példány elakadhat. Lásd: Elakadás az automatikus dokumentumadagolóban (ADF) .
	Nem megfelelő a hordozóméret.	Ellenőrizze a Lapolvasás beállításoknál, hogy a behelyezett hordozó mérete elég nagy-e a beolvasni kívánt dokumentum számára. Lásd: Lapolvasó felbontás- és színbeállításai .
A lapolvasás túl sokáig tart	A felbontás- vagy a színzintek túl magasra vannak állítva.	Módosítsa a felbontás- és a színzinteket a feladatnak megfelelően. Lásd: Lapolvasó felbontás- és színbeállításai .
	A szoftverben színesre van állítva a lapolvasás.	A rendszer alapbeállítása a színes beolvasás, ami akkor is érvényes marad, ha egyszínű eredeti példányt olvas be. Ha TWAIN- vagy WIA-illesztőn keresztül olvas be képet, a beállításokat szürkeárnyalatosra vagy fekete-fehérre is módosíthatja. További információkat a többfunkciós készülék szoftverének súgóijában olvashat.
	Nyomtatási vagy másolási feladatot küldött a készülékre, mielőtt a lapolvasást elindította volna.	Ha nyomtatási vagy másolási feladatot küldött a készülékre, mielőtt a lapolvasást elindította volna, a beolvasás csak akkor kezdődik el, amikor a lapolvasó befejezte az egyéb feladatokat. A többfunkciós készülék és a lapolvasó azonban ugyanazt a memóriát használják, ezért előfordulhat, hogy a beolvasás lassabban történik.

A lapolvasás minőségével kapcsolatos problémák

A problémák megelőzése

Az alábbi néhány egyszerű lépéssel javíthatja a másolás és lapolvasás minőségét.

- A beolvasáshoz az automatikus dokumentumadagoló (ADF) bemeneti tálcája helyett inkább a síkágys lapolvasót használja.
- Jó minőségű eredetit használjon.
- Helyesen töltsé be a hordozót. Ha a hordozót nem megfelelően töltötte be, az elcsúszhat, és ettől a képek homályosak lehetnek. További tudnivalók: [A hordozó behelyezése az adagolótálcákba](#).
- Módosítsa a szoftver beállításait a beolvasott kép tervezett felhasználási módjának megfelelően. További információért lásd: [Lapolvasó felbontás- és színbeállításai](#).
- Ha a többfunkciós készülék rendszeresen több lapot húz be egyszerre, valószínűleg ki kell cserélni az elválasztó párnát. Vegye fel a kapcsolatot a HP ügyfélszolgálatával. Lásd: [A HP ügyfélszolgálat](#) vagy a többfunkciós készülék dobozában található tájékoztatót.
- Az eredeti példányok védelme érdekében használjon vagy készítsen borítót hozzájuk.

A lapolvasás minőségével kapcsolatos problémák megoldása

Probléma	Ok	Megoldás
Üres oldalak	Az eredetit fejjel lefelé helyezte be.	Az eredeti példányköteget felső szélével előre helyezze az automatikus dokumentumadagoló (ADF) bemeneti tálcájába úgy, hogy a köteg felfelé nézzen, és az első beolvasandó lap legyen a köteg tetején. A síkágys lapolvasóba az eredeti dokumentumot nyomtatott oldalával lefelé helyezze úgy, hogy a dokumentum bal felső sarka az üveg jobb alsó sarkára essen.
Túl világos vagy túl sötét	Előfordulhat, hogy nem megfelelően van beállítva a felbontás és a színszintek.	Ellenőrizze, hogy a megfelelő felbontás- és színbeállításokat adta-e meg. Lásd: Lapolvasó felbontás- és színbeállításai .
Nem kívánt vonalak	Tinta, ragasztó, hibajavító folyadék vagy más nem kívánt vegyület kerülhetett az üvegre. Lehet, hogy piszkos az ADF üvege.	Tisztítsa meg a síkágys lapolvasó felületét. Lásd: A lapolvasó üvegének tisztítása (HP LaserJet 3052/3055/3390/3392 többfunkciós készülék) . Tisztítsa meg az ADF üvegét. Lásd: A lapolvasó üvegének tisztítása (HP LaserJet 3052/3055/3390/3392 többfunkciós készülék) .

Probléma	Ok	Megoldás
Fekete foltok vagy csíkok	Tinta, ragasztó, hibajavító folyadék vagy más nem kívánt vegyület kerülhetett az üvegre.	Tisztítsa meg a síkágyas lapolvasó felületét. Lásd: A lapolvasó üvegének tisztítása (HP LaserJet 3052/3055/3390/3392 többfunkciós készülék) .
Elmosódott szöveg	Előfordulhat, hogy nem megfelelően van beállítva a felbontás és a színzintek.	Ellenőrizze, hogy a megfelelő felbontás- és színbeállításokat adta-e meg. Lásd: Lapolvasó felbontás- és színbeállításai .

Hálózati problémák

A többfunkciós készülék bekapcsolt és online állapotának ellenőrzése

A többfunkciós készülék bekapcsolt és online állapotának ellenőrzése

Az alábbi lépések alapján ellenőrizze, hogy a nyomtató készen áll-e a nyomtatásra.

1. Be van dugva a többfunkciós készülék tápcsatlakozója és be van kapcsolva a készülék?

Ellenőrizze, hogy be van-e dugva a többfunkciós készülék csatlakozója az elektromos aljzatba és be van-e kapcsolva a készülék. Ha a probléma továbbra is fennáll, előfordulhat, hogy hibás a hálózati csatlakozókábel, az áramforrás vagy a többfunkciós készülék.

2. Világít a többfunkciós készülék **Kész** jelzőfénye?

Ha a jelzőfény villog, akkor előfordulhat, hogy meg kell várnia az aktuális feladat befejezését.

3. Üres a többfunkciós készülék kezelőpanelje?

- Győződjön meg arról, hogy a többfunkciós készülék be van kapcsolva.
- Győződjön meg arról, hogy a többfunkciós készülék megfelelően van üzembe helyezve.

4. A többfunkciós készülék kezelőpaneljének kijelzőjén nem a **Kész** üzenet látható?

- Tekintse át a kezelőpanelen megjelenő üzenetek és a hibajavító műveletek teljes felsorolását a többfunkciós készülék dokumentációjában.

Hálózati kommunikációs problémák megoldása

Hálózati kommunikációs problémák megoldása

Ellenőrizze az alábbiakat annak megállapításához, hogy a többfunkciós készülék kapcsolatban áll-e a hálózattal. Ehhez előzőleg ki kell nyomtatnia a Hálózati konfigurációs oldalt (lásd: [Konfigurációs oldal](#)).

1. Van valamilyen fizikai összeköttetési probléma a munkaállomás vagy a fájlserver és a többfunkciós készülék között?

Ellenőrizze a hálózati kábelezést, a csatlakozásokat és az útválasztó-beállításokat. Ellenőrizze, hogy a hálózati kábelek hossza megfelel-e a hálózati előírásoknak.

2. Megfelelően vannak csatlakoztatva a hálózati kábelek?

Győződjön meg arról, hogy a többfunkciós készülék a megfelelő nyomtatóport és kábel használatával csatlakozik a hálózathoz. Ellenőrizze, hogy minden kábelcsatlakozás megfelelően illeszkedik-e és a kívánt helyen van-e. Ha a probléma továbbra is fennáll, próbáljon ki egy másik kábelt vagy portot az elosztón vagy a switchen. A többfunkciós készülék hátoldalán található csatlakozó melletti sárga működési jelzőfénynek és zöld állapotjelző fénynek világítania kell.

3. Megfelelően van beállítva a kapcsolati sebesség és a duplex mód?

A Hewlett-Packard ajánlja, hogy ezt a beállítást automatikus értéken hagyja (ez az alapértelmezett). Lásd: [A kapcsolati sebesség és a duplex mód beállítása](#).

4. Eléri a többfunkciós készüléket „ping” paranccsal?

A parancssorból kiadott ping paranccsal tesztelje a számítógép és a többfunkciós készülék közötti kapcsolatot. Például:

```
ping 192.168.45.39
```

Ellenőrizze, hogy a ping parancs visszajelzi-e a csomagok oda-vissza útjához szükséges időt.

Ha nem sikerül a ping-teszt, akkor ellenőrizze, hogy a többfunkciós készülék számítógépen megadott IP-címbeállítása helyes-e. Ha helyes, akkor törölje majd vegye fel újra a többfunkciós készüléket.

Ha a ping-teszt nem sikerül, ellenőrizze, hogy be vannak-e kapcsolva a hálózati eszközök (hubok), majd ellenőrizze, hogy a többfunkciós készülék és a számítógép hálózati beállításai ugyanarra a hálózatra vannak-e megadva.

5. Elvégezték a szoftveralkalmazások hálózathoz illesztését?

Győződjön meg arról, hogy a szoftverek kompatibilisek-e, helyesen vannak-e telepítve és megfelelő nyomtatóillesztő-programmal vannak-e ellátva.

6. Más felhasználók tudnak nyomtatni?

Lehet, hogy a probléma csak egy adott munkaállomásnál jelentkezik. Ellenőrizze a munkaállomás hálózati meghajtóit, nyomtatóillesztő-programjait és az átirányítást (Novell NetWare rendszernél leképezés).

7. Ha más felhasználók képesek nyomtatni, ugyanazt a hálózati operációs rendszert használják?

Ellenőrizze, hogy rendszerén megfelelő-e a hálózati operációs rendszer telepítése.

8. Engedélyezett a protokoll?

Ellenőrizze a protokoll állapotát a Hálózati konfigurációs oldalon. Lásd: [Konfigurációs oldal](#) . Más protokollok állapotát is ellenőrizheti a beépített webszer vagy a HP ToolboxFX segítségével. Lásd: [A beépített webszerver vagy a HP ToolboxFX használata](#) .

9. Megjelenik a többfunkciós készülék a HP Web Jetadmin szoftverben vagy más kezelőalkalmazásban?

- Ellenőrizze a Hálózati konfigurációs oldal hálózati beállításait.
- A többfunkciós készülék kezelőpaneljét használva ellenőrizze a hálózati beállításokat.

A kezelőpanel kijelzőjével kapcsolatos problémák



VIGYÁZAT Sztatikus elektromosság következtében váratlanul fekete vonalak vagy pontok jelenhetnek meg a kezelőpanel kijelzőjén. Ne érintse meg a többfunkciós készülék kezelőpaneljének kijelzőjét, ha fennáll annak a veszélye, hogy sztatikus elektromos töltést szerzett (például szőnyegen sétálással alacsony páratartalmú környezetben).

Ha a többfunkciós készülék elektromos vagy mágneses mezőnek van kitéve, a kezelőpanel kijelzőjén váratlanul vonalak, pontok tűnnek fel, vagy semmi sem jelenik meg. A probléma megoldásához hajtsa végre a következőket:

1. Kapcsolja ki a többfunkciós készüléket.
2. Helyezze a többfunkciós készüléket az elektromágneses vagy mágneses tértől távolabb.
3. Kapcsolja be a többfunkciós készüléket.

A tűzőgéppel kapcsolatos problémák (csak a HP LaserJet 3392 többfunkciós készülék esetén)

A külső tűzőgép úgy lett kialakítva, hogy lehetőleg ne forduljon elő benne kapocselakadás. A tűzőgép-elakadások kockázatának csökkentése érdekében ügyeljen arra, hogy egyszerre legfeljebb csak 20 papírlapot (80 g/m²) tűzzön össze.

A külső tűzőgép nem tüzi össze a lapokat.

Ok	Megoldás
Nincs teljesen becsukva a tűzőgép ajtaja.	Győződjön meg arról, hogy a tűzőgép ajtaja teljesen be van csukva.
A tűzőgépben elakadás történt.	Szüntesse meg a kapocselakadást. A kapocselakadás elhárításával kapcsolatban lásd: A tűzőgép-elakadások megszüntetése .

PostScript (PS) hibák elhárítása

A következő helyzetek a PS nyelvre jellemzőek, és akkor állhatnak elő, ha több nyomtatónyelv van használatban.



Megjegyzés Ha szeretne nyomtatásban vagy képernyőn megjelenő üzenetet kapni PS hiba esetén, nyissa meg a **Nyomatási beállítások** párbeszédpanelt, és kattintson a PS hibák rész mellett levő jelölőnégyzetre. A beépített webszervert is használhatja.

13-3 táblázat PS-hibák

Jelenség	Lehetséges ok	Megoldás
A feladat Courier betűtípussal (a többfunkciós készülék alapértelmezett betűtípusa) készül a megadott betűtípus helyett.	A kért betűtípus nincs letöltve. Lehet, hogy nyomtatónyelvváltás történt egy PCL-feladat miatt, mielőtt a nyomtató megkapta a PS-nyomatásifeladatot.	Töltse le a kívánt betűtípust, és küldje el ismét a nyomtatási feladatot. Ellenőrizze a betűkészlet típusát és helyét. Igény szerint töltse le azt a többfunkciós készülékre. Ellenőrizze a szoftver dokumentációját.
Legal oldalméret esetén a jobb és a bal margónál a szöveg le van vágva.	A nyomtatási feladat túl bonyolult.	Előfordulhat, hogy 600 pont/hüvelykes felbontással kell kinyomtatni a nyomtatási feladatot, egyszerűsíteni kell az oldalt, illetve bővíteni kell a memóriát.
PS-hibaoldal nyomtatódik.	Lehet, hogy a nyomtatási feladat nem PS-feladat.	Győződjön meg arról, hogy a nyomtatási feladat PS feladat. Ellenőrizze, hogy szükség van-e a szoftverprogram beállítására, vagy kell-e küldeni PS fejlécfájlt a nyomtatóra.
Korlátellenőrzési hiba	A nyomtatási feladat túl bonyolult.	Előfordulhat, hogy 600 pont/hüvelykes felbontással kell kinyomtatni a nyomtatási feladatot, egyszerűsíteni kell az oldalt, illetve bővíteni kell a memóriát.
VM-hiba	Fonthiba	Válassza a korlátlan fontletöltés lehetőséget a nyomtatóillesztő-programban.
Tartományellenőrzés	Fonthiba	Válassza a korlátlan fontletöltés lehetőséget a nyomtatóillesztő-programban.

Szokásos problémák elhárítása Macintosh számítógépeken

Problémák a Mac OS X 10.3-as és Mac OS X 10.4-es verzióval

13-4 táblázat Problémák a Mac OS X 10.3-as és Mac OS X 10.4-es verzióval

A nyomtatóillesztő-program nem szerepel a Nyomtatóközpontban.

Ok	Megoldás
A többfunkciós készülék nyomtatószoftvere nincs, vagy helytelenül van telepítve.	Győződjön meg róla, hogy a PPD a merevlemez ezen mappájában van: <code>Library/Printers/PPDs/Contents/Resources/<nyelv>.lproj</code> , ahol a „<nyelv>” az Ön által használt nyelv kétbetűs kódját jelenti. Ha szükséges, telepítse újra a szoftvert. A telepítés leírása az Alapvető tudnivalók kézikönyvében olvasható.
A Postscript Printer Description (PPD) fájl megsérült.	Törölje a PPD-fájlt a merevlemez ezen mappájából: <code>Library/Printers/PPDs/Contents/Resources/<nyelv>.lproj</code> , ahol a „<nyelv>” az Ön által használt nyelv kétbetűs kódját jelenti. Telepítse újra a szoftvert. A telepítés leírása az Alapvető tudnivalók kézikönyvében olvasható.

A többfunkciós készülék neve, IP címe vagy a „rendezvous” vagy „bonjours” gazdagép neve nem jelenik meg a Nyomtatóközpont nyomtatólistájában.

Ok	Megoldás
Lehetséges, hogy a többfunkciós készülék nem üzemkész.	Győződjön meg arról, hogy a kábelek helyesen csatlakoznak, a többfunkciós készülék be van kapcsolva, és a Kész jelzőfény világít. Ha USB vagy Ethernet hubon keresztül csatlakozik, próbáljon meg közvetlenül a számítógépre csatlakozni, vagy másik portot használni.
Rossz készüléknév, IP-cím, „rendezvous” vagy „bonjours” gazdagépnév van használatban.	Ellenőrizze a többfunkciós készülék nevét, az IP-címet, a „rendezvous” vagy „bonjours” gazdagép nevét a Konfigurációs oldal kinyomtatásával. Lásd: Konfigurációs oldal . Ellenőrizze, hogy a név, az IP-cím, a „rendezvous” vagy „bonjours” gazdagép neve a Konfigurációs oldalon megegyezik-e a Nyomtatóközpontban megjelenő készüléknévvel, IP-címmel, „rendezvous” vagy „bonjours” gazdagépnévvel.
A csatolókábelek hibásak vagy gyenge minőségűek lehetnek.	Cserélje a csatolókábel. Győződjön meg róla, hogy kiváló minőségű kábelt használ.

A nyomtatási feladat nem indult el a kívánt nyomtató felé.

Ok	Megoldás
A nyomtatási sor lehet leállítva.	Indítsa újra a nyomtatási sort. Nyissa meg a nyomtatómonitort , és válassza a Start Jobs pontot.
Rossz készüléknévet vagy IP-címet használt. Egy másik, azonos vagy hasonló nevű, IP-című, „rendezvous” vagy „bonjours” gazdagépnévű nyomtató fogadhatta a nyomtatási feladatot.	Ellenőrizze a többfunkciós készülék nevét, az IP-címet, a „rendezvous” vagy „bonjours” gazdagép nevét a Konfigurációs oldal kinyomtatásával. Lásd: Konfigurációs oldal . Ellenőrizze, hogy a név, az IP-cím, a „rendezvous” vagy „bonjours” gazdagép neve a Konfigurációs oldalon megegyezik-e a Nyomtatóközpontban

13-4 táblázat Problémák a Mac OS X 10.3-as és Mac OS X 10.4-es verzióval (folytatás)

A nyomtatási feladat nem indult el a kívánt nyomtató felé.

Ok	Megoldás
	megjelenő készüléknévvel, IP-címmel, „rendezvous” vagy „bonjours” gazdagépnévvel.

Beágyazott PostScript (EPS) fájlok helytelen betűkészlettel nyomtatódnak.

Ok	Megoldás
Ez a probléma néhány programnál fordul elő.	<ul style="list-style-type: none">• Nyomtatás előtt próbálja meg a többfunkciós készülékre letölteni az EPS-fájlból található betűkészleteket.• Bináris kódolás helyett ASCII formátumban küldje el a fájlt.

Nem lehet idegen gyártmányú USB-kártyáról nyomtatni.

Ok	Megoldás
Ez a hiba akkor fordul elő, ha az USB-nyomtatók szoftvere nincs telepítve.	Idegen gyártmányú USB-kártya hozzáadása esetén szüksége lehet az Apple USB Adapter Card Support szoftverre. A szoftver legfrissebb verziója az Apple honlapján található.

USB-kábelkapcsolat esetén, az eszközvezérlő kiválasztása után a többfunkciós készülék nem jelenik meg a Macintosh Nyomtatóközpontban.

Ok	Megoldás
Ezt a problémát szoftver- vagy hardverkomponens okozza.	<p>Szoftverhiba-elhárítás</p> <ul style="list-style-type: none">• Ellenőrizze, hogy az Ön Macintosh-a támogatja-e az USB-t.• Bizonyosodjon meg arról, hogy az Ön Macintosh operációs rendszere Mac OS X 10.3 vagy Mac OS X 10.4 verziójú.• Győződjön meg róla, hogy az Ön Macintosh-a a megfelelő Apple USB szoftvert használja. <p>Hardverhiba-elhárítás</p> <ul style="list-style-type: none">• Győződjön meg arról, hogy a többfunkciós készülék be van kapcsolva.• Ellenőrizze, hogy az USB-kábel helyesen van-e csatlakoztatva.• Ellenőrizze, hogy megfelelő nagysebességű USB kábelt használ-e.• Gondoskodjon róla, hogy ne legyen túl sok áramfelvételű eszköz a láncon. Az összes eszközt csatlakoztassa le a láncról és csatlakoztassa a kábelt közvetlenül a gazdagép USB portjára.• Nézze meg, nincs-e kettőnél több saját tápforrással nem rendelkező USB-hub a lánc egy sorában. Az összes eszközt csatlakoztassa le a láncról és csatlakoztassa a kábelt közvetlenül a gazdagép USB-portjára.

13-4 táblázat Problémák a Mac OS X 10.3-as és Mac OS X 10.4-es verzióval (folytatás)

USB-kábelkapcsolat esetén, az eszközezőrlő kiválasztása után a többfunkciós készülék nem jelenik meg a Macintosh Nyomtatóközpontban.

Ok	Megoldás
	 Megjegyzés Az iMac billentyűzet tápárammal ellátatlan USB hub.

Hibaelhárítási eszközök

Ez a fejezet bemutatja azokat az eszközöket, amelyek segítségével lehetnek a többfunkciós készülékkel kapcsolatos problémák megoldásában.

A többfunkciós készülék nyomtatott oldalai és jelentései

Ez a fejezet bemutatja azokat a nyomtatott oldalakat és jelentéseket, amelyek segítségével lehetnek a többfunkciós készülékkel kapcsolatos problémák felderítésében és megoldásában.

Demóoldal

Demóoldal nyomtatásához kövesse az alábbi utasításokat.

1. Nyomja meg a többfunkciós készülék kezelőpaneljének **Menü** gombját a **Jelentések** menü megjelenéséig, majd nyomja meg a ✓ gombot.
2. A < vagy a > gomb segítségével válassza a **Demó oldal** parancsot, majd nyomja meg a ✓ gombot.

Konfigurációs oldal

A Konfigurációs oldalon a többfunkciós készülék aktuális beállításai és jellemzői láthatók. Konfigurációs oldalt a többfunkciós készülékről vagy a HP ToolboxFX segítségével lehet nyomtatni. A Konfigurációs oldal kinyomtatásához kövesse az alábbi utasításokat.

1. A többfunkciós készülék kezelőpaneljén nyomja meg a **Menü** gombot.
2. A < vagy a > gomb segítségével válassza a **Jelentések** parancsot, majd nyomja meg a ✓ gombot.
3. A < vagy a > gomb segítségével válassza a **Konfig. jelentés** parancsot, majd nyomja meg a ✓ gombot.

Bővebb információ a konfigurációs oldalról: [Konfigurációs oldal](#).

Kellékállapot oldal (HP LaserJet 3390/3392 többfunkciós készülék)

A Kellékállapot oldalon a HP festékkazetták hátralévő élettartamáról tájékozódhat. Emellett a még nyomtatható oldalak becsült száma, az eddig kinyomtatott oldalak száma és a kellekkel kapcsolatos további tudnivalók is megtalálhatók rajta. A Kellékállapot oldalt a többfunkciós készülékről vagy a HP ToolboxFX segítségével lehet kinyomtatni. A többfunkciós készülékről való nyomtatáshoz kövesse az alábbi utasításokat:

1. A kezelőpanelen nyomja meg a **Menü** gombot.
2. A < vagy a > gomb segítségével válassza a **Jelentések** parancsot, majd nyomja meg a ✓ gombot.
3. A < vagy a > gomb segítségével válassza a **Kellékek állapota** parancsot, majd nyomja meg a ✓ gombot.

Bővebb információ a Kellékállapot oldalról: [Kellékállapot oldal \(HP LaserJet 3390/3392 többfunkciós készülék\)](#).

Faxjelentések

Ez a fejezet bemutatja azokat a faxjelentéseket, amelyek segítségére lehetnek a többfunkciós készülékkel kapcsolatos problémák felderítésében és megoldásában.



Megjegyzés A faxjelentések további ismertetését lásd: [Faxnaplók és -jelentések](#).

Faxtevékenységi napló

A faxtevékenységi naplóban a legutóbbi 40 fogadott, küldött vagy törölt fax, valamint az esetleges hibák szerepelnek időrendben.

A faxtevékenységi napló nyomtatása

1. A többfunkciós készülék kezelőpaneljén nyomja meg a **Menü** gombot.
2. A < vagy a > gomb segítségével válassza a **Jelentések** parancsot, majd nyomja meg a ✓ gombot.
3. A < vagy a > gomb segítségével válassza a **Faxtevékenységi napló** parancsot, majd nyomja meg a ✓ gombot.
4. A ✓ gomb megnyomásával válassza a **Napló nyomtatása most** parancsot. A többfunkciós készülék kilép a menüből, és kinyomtatja a naplót.

Faxhívási jelentés

A faxhívási jelentés egy rövid jelentés, amely a legutolsó elküldött vagy fogadott fax állapotát tartalmazza.

A faxhívási jelentés nyomtatása

1. A többfunkciós készülék kezelőpaneljén nyomja meg a **Menü** gombot.
2. A < vagy a > gomb segítségével válassza a **Jelentések** parancsot, majd nyomja meg a ✓ gombot.
3. A < vagy a > gomb segítségével válassza a **Faxhívási jelentés** parancsot, majd nyomja meg a ✓ gombot.
4. A ✓ gomb megnyomásával válassza a **Jelentés nyomtatása most** parancsot. A többfunkciós készülék kilép a menüből, és kinyomtatja a jelentést.

Telefonkönyv-jelentés

A telefonkönyv-jelentés a közvetlen tárcsázási, a gyorstárcsázási és csoportos tárcsázási kódokhoz tartozó faxszámok listáját tartalmazza.

Telefonkönyv-jelentés nyomtatása

1. A többfunkciós készülék kezelőpaneljén nyomja meg a **Menü** gombot.
2. A < vagy a > gomb segítségével válassza a **Jelentések** parancsot, majd nyomja meg a ✓ gombot.
3. A < vagy a > gomb segítségével válassza a **Telefonkönyv-jelentés** parancsot, majd nyomja meg a ✓ gombot. A többfunkciós készülék kilép a menüből, és kinyomtatja a jelentést.

Számlázásikód-jelentés

A számlázási kód egy nyomtatott lista, amely az összes faxszámlázási kódot, valamint az egyes kódokkal számlázott faxokat tartalmazza.



Megjegyzés A jelentés nyomtatása után a készülék az összes számlázási adatot törli.

A számlázásikód-jelentés nyomtatása

1. A többfunkciós készülék kezelőpaneljén nyomja meg a **Menü** gombot.
2. A < vagy a > gomb segítségével válassza a **Jelentések** parancsot, majd nyomja meg a ✓ gombot.
3. A < vagy a > gomb segítségével válassza a **Számlázási jelentés** parancsot, majd nyomja meg a ✓ gombot. A többfunkciós készülék kilép a menüből, és kinyomtatja a jelentést.

HP ToolboxFX

A HP ToolboxFX egy webes alkalmazás, amelyet a hibaelhárítási feladatok végrehajtásához használhat.

A HP ToolboxFX megjelenítése

Nyissa meg a HP ToolboxFX alkalmazást valamelyik alábbi módon:

- A Windows asztalon kattintson duplán a HP ToolboxFX ikonra.
- Válassza a **Start** menü **Programok** (Windows XP esetén a **Minden program**) parancsát, majd a HP ToolboxFX parancsot.

Hibaelhárítás lap

A HP ToolboxFX **Hibaelhárítás** lapja a következő főoldalakra mutató hivatkozásokat tartalmaz:

- **A kezelőpanel üzenetei.** A többfunkciós készülék kezelőpaneljén megjelenő üzenetek leírása.
- **Elakadások eltávolítása.** Az elakadások felderítését és megszüntetését mutatja be.
- **Nyomtatási problémák.** A nyomtatási problémákkal kapcsolatos súgótémakörök megjelenítése.
- **Lapolvasási problémák.** A lapolvasási problémákkal kapcsolatos súgótémakörök megjelenítése.
- **Másolási problémák.** A másolási problémákkal kapcsolatos súgótémakörök megjelenítése.
- **Faxolási problémák.** A faxolási problémákkal kapcsolatos súgótémakörök megjelenítése.
- **Csatlakoztatási problémák.** A hálózati problémákkal kapcsolatos súgótémakörök megjelenítése.
- **Hibaelhárítási eszközök.** A készülék karbantartásához itt található olyan hibaelhárítási eszközöket, mint a tisztítási oldal.
- **Mozgóképes bemutatók.** A többfunkciós készülékkel kapcsolatos mozgóképes súgóbemutatók megjelenítése.



Megjegyzés A HP ToolboxFX más lapjai is segítségére lehetnek a többfunkciós készülékkel kapcsolatos hibaelhárításban. Bővebben a HP ToolboxFX többi lapjáról lásd: [HP ToolboxFX](#).

Szerviz menü

A többfunkciós készülék kezelőpaneljén a **Szerviz** menü is segítségére lehet a hibaelhárításban.

Gyári alapértelmezések visszaállítása

A gyári alapértelmezések visszaállításával valamennyi beállítás a gyárilag beállított értékre áll vissza, valamint törlődik a faxfejléc és a telefonszám is.



VIGYÁZAT Az eljárás nyomán a közvetlen tárcsázási nyomógombokhoz és gyorstárcsázási kódokhoz kapcsolódó valamennyi faxszámot és nevet, valamint a memóriában tárolt oldalakat is törli a készülék. Ezt követően a többfunkciós készülék automatikusan újraindul.

Gyári alapértelmezések visszaállítása

1. A többfunkciós készülék kezelőpaneljén nyomja meg a **Menü** gombot.
2. A < vagy a > gomb segítségével válassza a **Szolgáltatás** parancsot, majd nyomja meg a ✓ gombot.
3. A < vagy a > gomb segítségével válassza az **Alapértelmezett értékek visszaállítása** parancsot, majd nyomja meg a ✓ gombot.

A többfunkciós készülék automatikusan újraindul.

A papírút tisztítása

A többfunkciós készülék speciális tisztítási móddal rendelkezik a papírút megtisztításához.



Megjegyzés Ha eléri a HP ToolboxFX oldalait, akkor a HP azt ajánlja, hogy a HP ToolboxFX használatával tisztítsa meg a papírutat. Lásd: [A papírút tisztítása](#).

A papírút megtisztítása

1. A többfunkciós készülék kezelőpaneljén nyomja meg a **Menü** gombot.
2. A < vagy a > gomb segítségével válassza a **Szolgáltatás** parancsot, majd nyomja meg a ✓ gombot.
3. A < vagy a > gomb segítségével válassza a **Tisztító mód** parancsot, majd nyomja meg a ✓ gombot.

A többfunkciós készüléken ekkor lassan végighalad egy papírlap. A művelet végén dobja ki a lapot.

4. Az erre vonatkozó felszólítás megjelenésekor helyezzen egy Letter vagy A4 méretű normál papírlapot a készülékbe.
5. Nyomja meg ismét a ✓ gombot a tisztítási folyamat jóváhagyásához és elkezdéséhez.

A többfunkciós készüléken ekkor lassan végighalad egy papírlap. A művelet végén dobja ki a lapot.

A T.30 protokoll nyomkövetése

A T.30 protokoll nyomkövetési jelentésével háríthatja el a faxátviteli problémákat.

A T.30 protokoll nyomkövetési jelentésének nyomtatása

Küldjön el egy faxot a többfunkciós készülékről vagy fogadjon egy másik készülékről küldött faxot, majd a fax kinyomtatása után nyomtasson egy T.30 protokoll nyomkövetési jelentést.

1. A többfunkciós készülék kezelőpaneljén nyomja meg a **Menü** gombot.
2. A < vagy a > gomb segítségével válassza a **Szolgáltatás** parancsot, majd nyomja meg a ✓ gombot.
3. A < vagy a > gomb segítségével válassza a **T.30 nyomtatása** parancsot, majd nyomja meg a ✓ gombot.

A többfunkciós készülék kilép a menüből, és kinyomtatja a jelentéseket.

Archív nyomtatás

Az archív nyomtatás funkcióval kinyomtatott dokumentumokon kevésbé kenődik el a festék és kevésbé porolódnak. Használja ezt a funkciót megőrizni vagy archiválni kívánt dokumentumok nyomtatásához.

Az archív nyomtatás funkció bekapcsolása

1. A többfunkciós készülék kezelőpaneljén nyomja meg a **Menü** gombot.
2. A < vagy a > gomb segítségével válassza a **Szolgáltatás** parancsot, majd nyomja meg a ✓ gombot.
3. A < vagy a > gomb segítségével válassza az **Archív nyomtatása** parancsot, majd válassza a **Be** vagy a **Ki** lehetőséget, és végül nyomja meg a ✓ gombot.

A Tartozékok és rendelési információk

- [Alkatrészek](#)
- [Memória \(HP LaserJet 3390/3392 többfunkciós készülék\)](#)
- [Kábel- és interfészkellékek](#)
- [Papírkezelési kellékek \(HP LaserJet 3390 többfunkciós készülék\)](#)
- [Felhasználó által cserélhető alkatrészek](#)
- [Papír és egyéb nyomtatási hordozó](#)
- [Kiegészítő dokumentáció](#)

Az alábbi tartozéklista az útmutató kiadásakor volt aktuális. A többfunkciós készülék élettartama során a rendelési információk és a kellékek elérhetősége változhat. A legfrissebb rendelési információkért keresse fel a megfelelő webhelyeket:

- Észak-Amerika: <http://www.hp.com/go/ordersupplies-na>
- Európa és Közel-Kelet: <http://www.hp.com/go/ordersupplies-emea>
- Ázsiai és csendes-óceáni országok/térségek: <http://www.hp.com/go/ordersupplies-ap>
- Latin-Amerika: <http://www.hp.com/go/ordersupplies-la>

Alkatrészek

Termék neve	Leírás	Termékszám
Fekete festékkazetta	A szokásos festékkazettával átlagosan 2000 oldal (a HP LaserJet 3050 többfunkciós készülék és a HP LaserJet 3052/3055 többfunkciós készülék esetén), illetve 2500 oldal (a HP LaserJet 3390 többfunkciós készülék és a HP LaserJet 3392 többfunkciós készülék esetén) nyomtatható. A tényleges teljesítmény a felhasználási módtól függ.	Q2612A (HP LaserJet 3050 többfunkciós készülék és HP LaserJet 3052/3055 többfunkciós készülék) Q5949A és Q5949X (HP LaserJet 3390 többfunkciós készülék és HP LaserJet 3392 többfunkciós készülék)
Tűzőkazetta (2 csomag)	Egy tűzőkazettában 1500 tűzőkapocs van.	Q7432A

Memória (HP LaserJet 3390/3392 többfunkciós készülék)

Termék neve	Leírás	Termékszám
Memóriafrissítések (DIMM-ek)	A többfunkciós készülék gyárilag beépített 64 MB-nyi memóriája akár 192 MB-ra is bővíthető a kiegészítő DIMM-bővítőhely használatával. 32 MB	Q7707AX
Memóriafrissítések (DIMM-ek)	64 MB	Q7708AX
Memóriafrissítések (DIMM-ek)	128 MB	Q7709AX
Font DIMM (100-érintkezős)	A DIMM-bővítőhelyre telepíthet nyelvi betűkészleteket tartalmazó 8 MB-os ROM-ot is.	A DIMM elérhetőségéről és rendeléséről tájékozódjon a http://www.hp.com weboldalon.

Kábel- és interfészellékek

Termék neve	Leírás	Termékszám
USB-kábel	2 méteres, szabványos USB-kompatibilis összekötőkábel	C6518A
Faxkábel	Kétvezetékes telefonkábel-adapter.	8121-0811

Papírkezelési kellékek (HP LaserJet 3390 többfunkciós készülék)

Termék neve	Leírás	Termékszám
Opcionális 3. tálca	250 lapos bemeneti tálca a szabványméretekhez. Csak egy 250 lapos tálca telepíthető.	Q7556A
Tűzőkazetta (2 csomag)	Egy tűzőkazettában 1500 tűzőkapocs van.	Q7432A

Felhasználó által cserélhető alkatrészek

Termék neve	Leírás	Termékszám
Elválasztó párna és felvevőhenger	Cserélje ki, ha a többfunkciós készülék több lapot húz be egyszerre, vagy egyáltalán nem húz be lapot. Másfajta papírra történő nyomtatás nem oldotta meg a problémát.	Az alkatrészek megrendeléséhez lépjen kapcsolatba a HP ügyfélszolgálatával.
Az automatikus dokumentumadagoló (ADF) (HP LaserJet 3390/3392 többfunkciós készülék)	Cserélje ki, ha az ADF meghibásodott, vagy nem működik megfelelően.	Az alkatrészek megrendeléséhez lépjen kapcsolatba a HP ügyfélszolgálatával.

Papír és egyéb nyomtatási hordozó



Megjegyzés A többfunkciós készülékben nem ajánlatos tintasugaras papírt használni.

Termék neve	Leírás	Termékszám
HP LaserJet papír	Premium HP márkájú papír a HP LaserJet nyomtatókhoz.	HPJ1124 (letter)
HP Premium Choice LaserJet papír	HP bankpostapapír 120,32 g/m ² (32 font) súllyal	HPU1132 (letter)
HP Cover papír	HP bankpostapapír 200 g/m ² (75 lb. fedél) súllyal. Levelezőlapok és dokumentum-fedőlapok nyomtatásához.	Q2413A (letter) 100 lapos
HP Nyomtatópapír	HP márkájú papír HP LaserJet nyomtatókhoz.	HPP1122 (letter)
HP Többcélú papír	HP márkájú papír többfajta használatra.	HPM1120 (letter)
HP LaserJet keménypapír	Durva anyagú papír fényes kivitelben. A papír nem szakad, és állja az időjárás viszontagságait. Tartós és hosszú élettartamra szánt dokumentumokhoz.	Q1298A (letter)
HP High Gloss (magasfényű) lézerpapír	Magasfényű bevonattal mindkét oldalon. Brosúrákhoz, katalógusokhoz, fényképekhez és egyéb, magasfényű	Q2419A (letter) 200 lapos

Termék neve	Leírás	Termékszám
	bevonatot igénylő alkalmazási területekhez.	
HP Soft Gloss lézerpapír	Fényes bevonattal mindkét oldalon. 105 g/m ² (12,70 kg)	Q2415A (Letter) 500 lapos
HP brosúra lézerpapír, matt	Áttetsző, de nem átlátszó, kétoldalas nyomtatáshoz, súlya: 44 font.	Q6543A (Letter) 150 lapos
HP Photo and Imaging lézerpapír, fényes	Nagy kontrasztú, fényes bevonatú papír, súlya: 32 font.	Q6543A (Letter) 200 lapos
HP Photo and Imaging lézerpapír, matt	Nagy kontrasztú, matt papír, súlya: 52 font.	Q6549A (Letter) 100 lapos
HP lézerpapír prezentációhoz, enyhén fényes	Élénk fehér a nagy kontraszt érdekében, súlya: 32 font.	Q6541A (Letter) 200 lapos

Kiegészítő dokumentáció

A használati útmutató nyomtatott változata az alábbi nyelveken áll rendelkezésre.

A-1 táblázat Felhasználói útmutatók

Nyelv	Termékszám
Angol	Q6500–90929
Egyszerűsített kínai	Q6500–90939
Cseh	Q6500–90930
Holland	Q6500–90931
Francia	Q6500–90932
Német	Q6500–90933
Magyar	Q6500–90934
Olasz	Q6500–90935
Koreai	Q6500–90916
Lengyel	Q6500–90937
Orosz	Q6500–90938
Kasztíliai spanyol	Q6500–90940
Svéd	Q6500–90941
Thai	Q6500–90943
Hagyományos kínai	Q6500–90942
Török	Q6500–90944

Az Alapvető tudnivalók kézikönyvének nyomtatott változata az alábbi nyelveken áll rendelkezésre.

A-2 táblázat Alapvető tudnivalók kézikönyve

Nyelv	Termékszám (HP LaserJet 3050 többfunkciós készülék)	Termékszám (HP LaserJet 3052/3055 többfunkciós készülék)	Termékszám (HP LaserJet 3390/3392 többfunkciós készülék)
Arab	Q6504–90904	Q6502–90905	Q6500–90905
Bolgár	Q6504–90906	Q6502–90907	Q6500–90907
Egyszerűsített kínai	Q6504–90907	Q6502–90908	Q6500–90908
Horvát	Q6504–90906	Q6502–90907	Q6500–90907
Cseh	Q6504–90905	Q6502–90906	Q6500–90906
Dán	Q6504–90903	Q6502–90904	Q6500–90904
Holland	Q6504–90902	Q6502–90903	Q6500–90903
Angol	Q6504–90902, Q6504–90903, Q6504–90904,	Q6502–90903, Q6502–90904, Q6502–90905,	Q6500–90903, Q6500–90904, Q6500–90905,

A-2 táblázat Alapvető tudnivalók kézikönyve (folytatás)

Nyelv	Termékszám (HP LaserJet 3050 többfunkciós készülék)	Termékszám (HP LaserJet 3052/3055 többfunkciós készülék)	Termékszám (HP LaserJet 3390/3392 többfunkciós készülék)
	Q6504–90905, Q6504–90906, Q6504–90907	Q6502–90906, Q6502–90907, Q6502–90908	Q6500–90906, Q6500–90907, Q6500–90908,
Csak angol nyelven	Q6504–90901	Q6502–90902	Q6500–90902
Észt	Q6504–90904	Q6502–90905	Q6500–90905
Finn	Q6504–90903	Q6502–90904	Q6500–90904
Francia	Q6504–90902	Q6502–90903	Q6500–90903
Német	Q6504–90902	Q6502–90903	Q6500–90903
Görög	Q6504–90903	Q6502–90904	Q6500–90904
Héber	Q6504–90903	Q6502–90904	Q6500–90904
Magyar	Q6504–90905	Q6502–90906	Q6500–90906
Olasz	Q6504–90902	Q6502–90903	Q6500–90903
Kazah	Q6504–90904	Q6502–90905	Q6500–90905
Koreai	Q6504–90907	Q6502–90908	Q6500–90908
Lett	Q6504–90904	Q6502–90905	Q6500–90905
Litván	Q6504–90904	Q6502–90905	Q6500–90905
Norvég	Q6504–90903	Q6502–90904	Q6500–90904
Lengyel	Q6504–90905	Q6502–90906	Q6500–90906
Portugál	Q6504–90902	Q6502–90903	Q6500–90903
Román	Q6504–90906	Q6502–90907	Q6500–90907
Orosz	Q6504–90904	Q6502–90905	Q6500–90905
Szlovák	Q6504–90905	Q6502–90906	Q6500–90906
Szlovén	Q6504–90906	Q6502–90907	Q6500–90907
Spanyol	Q6504–90902	Q6502–90903	Q6500–90903
Svéd	Q6504–90903	Q6502–90904	Q6500–90904
Thai	Q6504–90907	Q6502–90908	Q6500–90908
Hagyományos kínai	Q6504–90907	Q6502–90908	Q6500–90908
Török	Q6504–90906	Q6502–90907	Q6500–90907

B Ügyfélszolgálat és szerviz

Hewlett-Packard korlátozott garancia

HP TERMÉK

HP LaserJet 3390/3392 többfunkciós készülék

A KORLÁTOZOTT GARANCIA IDŐTARTAMA

Egy éves korlátozott garancia

A HP garanciát nyújt a végfelhasználóknak arra, hogy a HP hardvereszköz és tartozékai anyag- és gyártási hibáktól mentesek maradnak a vásárlástól számítva a jelzett időtartamon keresztül. Ha a HP a garanciális időszakon belül ilyen hibáról értesül, belátása szerint a hibás terméket vagy megjavítja, vagy kicseréli. A cserealkatrészek vagy újak, vagy az újakkal azonos teljesítményt nyújtó, újszerű termékek lehetnek.

A HP garantálja, hogy a megfelelően telepített és használt HP szoftvert az anyag- és gyártási hibák a vásárlástól számított garanciális időszakon belül nem akadályozzák meg abban, hogy kifogástalanul végrehajtsa a programutasításokat. Ha a HP a garanciális időszakon belül hibás működésről értesül, kicseréli a szoftvert, amely ilyen hibák miatt nem hajtja végre a programutasításokat.

A HP nem garantálja, hogy a termék működése folyamatos és hibamentes lesz. Ha a HP ésszerű időn belül sem javítással, sem cserével nem tudja a terméket a garanciának megfelelően helyreállítani, köteles a végfelhasználónak a termék haladéktalan visszajuttatása után a vásárlási árat visszatéríteni.

Minden HP termék tartalmazhat az újjal azonos teljesítményű, felújított vagy közvetett módon már használt alkatrészeket.

A garancia nem érvényes, ha a meghibásodás oka (a) helytelen vagy nem megfelelő karbantartás vagy beállítás, (b) nem a HP által szállított szoftver, csatolóegység, alkatrészek vagy kellékek, (c) illetéktelen átalakítás vagy nem rendeltetésszerű használat, (d) a termékhez közzétett környezeti feltételeknek nem megfelelő használat vagy (e) az üzemelési hely nem megfelelő előkészítése vagy karbantartása.

A HELYI TÖRVÉNYEK ÁLTAL MEGENGEDETT MÉRTÉKBEN A FENTI GARANCIÁK KIZÁRÓLAGOSAK, SEMMILYEN EGYÉB — ÍROTT VAGY ÍRATLAN — GARANCIA VAGY FELTÉTEL SINCS KIFEJEZVE VAGY HALLGATÓLAGOSAN MEGÁLLAPÍTVA, ÉS A HP KIFEJEZETTEN KIZÁR BÁRMINEMŰ, AZ ELADHATÓSÁGRA, A KIELÉGÍTŐ MINŐSÉGRE VAGY EGY ADOTT CÉLRA VALÓ ALKALMASSÁGRA VONATKOZÓ TÖRVÉNYI GARANCIÁT ÉS FELTÉTELT. Egyes országokban/térségekben, államokban vagy tartományokban a törvényi garanciák érvényességi idejének korlátozása nem engedélyezett, így előfordulhat, hogy a fenti korlátozás vagy kizárás Önre nem vonatkozik. Ez a garancia meghatározott törvényes jogokkal ruhazza fel Önt. Ezenfelül más, országonként/térségenként, államonként és tartományonként változó jogokkal rendelkezhetsz. A HP korlátozott garanciája minden olyan országban/térségben vagy helyen érvényes, ahol a HP támogatást biztosít ehhez a termékhez s értékesíti azt. Az Önnek nyújtható garanciális szolgáltatás szintje a helyi normáktól függ. A HP nem fogja a termék alakjának, illesztésének vagy funkciójának változtatásával azt üzemeltethetővé tenni olyan országban/térségben, ahol jogi vagy szabályozási okok miatt nem szándékozta bevezetni a terméket.

A HELYI TÖRVÉNYEK ÁLTAL MEGENGEDETT MÉRTÉKBEN AZ EBBEN A GARANCIANYILATKOZATBAN LEÍRT JOGORVOSLATOK AZ ÖN ÁLTAL IGÉNYBE VEHETŐ EGYEDÜLI ÉS KIZÁRÓLAGOS JOGORVOSLATI LEHETŐSÉGEK. A FENTIEKBEN JELZETTŐL ELTEKINTVE A HP VAGY SZÁLLÍTÓI SEMMILYEN ESETBEN SEM FELELŐSEK ADATVESZTÉSEKÉRT ÉS KÖZVETLEN, KÜLÖNLEGES, VÉLETLEN, KÖVETKEZMÉNYES (IDEÉRTVE AZ ELMARADT HASZNOT VAGY ELVESZETT ADATOKAT) VAGY BÁRMILYEN MÁS KÁRÉRT, FÜGGETLENÜL ATTÓL, HOGY AZ SZERZŐDÉSBEN RÖGZÍTETT KÖTELEZETTSÉGEKKEL ÖSSZEFÜGGÉSBEN, MAGÁNJOGI VÉTKES CSELEKMÉNY KAPCSÁN VAGY MÁS MÓDON KÖVETKEZIK-E BE. Egyes országokban/térségekben, államokban vagy tartományokban a törvényi garanciák érvényességi idejének korlátozása nem engedélyezett, így előfordulhat, hogy a fenti korlátozás vagy kizárás Önre nem vonatkozik.

AZ EBBEN A NYILATKOZATBAN FOGLALT GARANCIAFELTÉTELEK (A TÖRVÉNY ÁLTAL TILTOTTAKON KÍVÜL) NEM ZÁRJÁK KI, NEM KORLÁTOZZÁK ÉS NEM MÓDOSÍTJÁK AZ E TERMÉKNEK A VÁSÁRLÓNAK

TÖRTÉNŐ ELADÁSÁRA ALKALMAZHATÓ KÖTELEZŐ ÉRVÉNYŰ, TÖRVÉNY ADTA JOGOKAT, HANEM KIEGÉSZÍTIK ŐKET.

A festékkazetta korlátozott garanciájára vonatkozó nyilatkozat

Ez a HP termék garantált a gyártási- és anyaghibáktól való mentesség tekintetében.

A garancia nem vonatkozik az (a) újratöltött, felújított, utángyártott vagy más módon módosított, (b) a helytelen használat, nem megfelelő tárolás, vagy a nyomtató műszaki paramétereinél ismertettektől eltérő környezeti feltételek mellett való használat miatt meghibásodott, illetve (c) a normál használat melletti természetes kopás jeleit mutató termékekre.

A garancia érvényesítéséhez juttassa vissza a terméket a vásárlás helyére (a probléma leírásával és a nyomtatási mintákkal együtt), vagy vegye fel a kapcsolatot a HP ügyfélszolgálatával. A HP, saját döntése szerint, kicseréli a hibásnak bizonyult termékeket, vagy visszatéríti a vételárát.

A HELYI TÖRVÉNYEK ÁLTAL MEGENGEDETT MÉRTÉKIG A HP FENT RÉSZLETEZETT GARANCIÁVÁLLALÁSA KIZÁRÓLAGOSNAK TEKINTENDŐ, ÉS SEMMILYEN EGYÉB ÍRÁSOS VAGY SZÓBELI KÖZLÉS, KIFEJEZETT VAGY VÉLELMEZETT GARANCIA NEM ÉRVÉNYESÍTHETŐ. A HP KIFEJEZETLEN KIZÁRJA AZ ELADHATÓSÁGRA, A KIELÉGÍTŐ MINŐSÉGRE ÉS AZ ADOTT CÉLRA VALÓ ALKALMASSÁGRA VONATKOZÓ ÖSSZES VÉLELMEZETT GARANCIÁT ÉS FELTÉTELT.

A HELYI TÖRVÉNYEK ÁLTAL MEGENGEDETT MÉRTÉKBEN A HP VAGY SZÁLLÍTÓI SEMMILYEN ESETBEN SEM FELELŐSEK KÖZVETLEN, KÜLÖNLEGES, VÉLETLEN, KÖVETKEZMÉNYES (IDEÉRTVE AZ ELMARADT HASZNOT VAGY ELVESZETT ADATOKAT) VAGY BÁRMILYEN MÁS KÁRÉRT, FÜGGETLENÜL ATTÓL, HOGY AZ SZERZŐDÉSBEN RÖGZÍTETT KÖTELEZETTSÉGEKKEL ÖSSZEFÜGGÉSBEN, MAGÁNJOGI VÉTKES CSELEKMÉNY KAPCSÁN VAGY MÁS MÓDON KÖVETKEZIK-E BE.

AZ EBBEN A NYILATKOZATBAN FOGLALT GARANCIAFELTÉTELEK (A TÖRVÉNYEK ÁLTAL TILTOTTAKON KÍVÜL) NEM ZÁRJÁK KI, NEM KORLÁTOZZÁK ÉS NEM MÓDOSÍJTJÁK AZ E TERMÉKNEK A VÁSÁRLÓNAK TÖRTÉNŐ ELADÁSÁRA ALKALMAZHATÓ KÖTELEZŐ ÉRVÉNYŰ, TÖRVÉNY ADTA JOGOKAT, HANEM KIEGÉSZÍTIK ŐKET.

Támogatás és szerviz elérhetősége

A HP a világ számos országában/térségében biztosít többféle szervizelési és támogatási opciót a vásárolt termékhez. Ezen opciók helytől függően állnak rendelkezésre. Részletes információért lásd a többfunkciós készülék dobozában található brosúrát.

A HP ügyfélszolgálat

Online szolgáltatások

Internetkapcsolattal a HP webhelyein 24 órán keresztül elérhető a többfunkciós készülék legfrissebb szoftvere, a termékinformáció, valamint a terméktámogatási adatok.

- HP LaserJet 3050 nyomtató, fax, másoló, lapolvasó többfunkciós készülék: www.hp.com/support/lj3050
- HP LaserJet 3052 nyomtató, lapolvasó, másoló többfunkciós készülék: www.hp.com/support/lj3052
- HP LaserJet 3055 nyomtató, fax, másoló, lapolvasó többfunkciós készülék: www.hp.com/support/lj3055
- HP LaserJet 3390 nyomtató, fax, másoló, lapolvasó többfunkciós készülék: www.hp.com/support/lj3390
- HP LaserJet 3392 nyomtató, fax, másoló, lapolvasó többfunkciós készülék: www.hp.com/support/lj3392

A HP Jetdirect külső nyomtatószerverről a www.hp.com/support/net_printing címen található webhelyen tájékozódhat.

A HP Instant Support Professional Edition (ISPE, Azonnali terméktámogatás szakemberek részére) egy az interneten át elérhető, az asztali számítógépekhez és nyomtatókhoz való hibakereső eszközöket tartalmazó eszközkészlet. Látogasson el a <http://instantsupport.hp.com> címen található webhelyre.

Telefonos ügyfélszolgálat

A HP a jótállási idő alatt ingyenes telefonos terméktámogatást nyújt. A saját országában/térségében hívandó telefonszámot megtalálja a többfunkciós készülék dobozában található információs lapon, illetve a www.hp.com címen, ahol kattintson a **Contact HP** hivatkozásra. Ha a HP-t hívja, készüljön fel rá, hogy meg kell adnia a termék nevét, sorozatszámát és vásárlásának időpontját, valamint ismertetnie kell a problémát.

Tartozékok és kellékek rendelése közvetlenül a HP-től

- Amerikai Egyesült Államok: www.hp.com/sbso/product/supplies.
- Kanada: www.hp.ca/catalog/supplies
- Európa: www.hp.com/supplies
- Ázsia és a csendes-óceáni térség: www.hp.com/paper/

Eredeti HP alkatrészek vagy tartozékok megrendeléséhez látogasson el a www.hp.com/buy/parts webhelyen található HP Parts Store boltba (csak az amerikai egyesült államokbeli és kanadai felhasználók számára), vagy hívja az 1-800-538-8787 (Amerikai Egyesült Államok), illetve az 1-800-387-3154 (Kanada) telefonszámot.

HP szervizinformációk

Ha a HP hivatalos márkakereskedőit keresi, tárcsázza az 1-800-243-9816 (USA), illetve az 1-800-387-3867 (Kanada) telefonszámot.

Az Amerikai Egyesült Államok és Kanada területén kívül élő felhasználók saját országuk/térségük ügyfélszolgálatával vehetik fel a kapcsolatot. Lásd a többfunkciós készülék dobozában található tájékoztató lapot.

HP szervizszerződések

1-800-835-4747 (Egyesült Államok) vagy 1-268-1221 (Kanada).

HP szervizinformációk

A HP önálló javítási programja a leggyorsabb szolgáltatást kínálja az észak-amerikai ügyfeleknek akár garanciálisan, akár külön szerződés keretében. Ekkor a HP a cseréhez szükséges alkatrészeket közvetlenül Önnek (a végfelhasználóak) szállítja. A program használatával kényelmesen, saját igényei szerint cserélheti ki az alkatrészeket.

Önállóan végezhető javítások

A HP ToolboxFX

A HP ToolboxFX segítségével ellenőrizheti a többfunkciós készülék állapotát és beállításait, illetve megtekintheti a hibakeresési tudnivalókat és az online dokumentációt. A HP ToolboxFX használatához teljes szoftvertelepítés szükséges. Lásd: [A szoftver telepítése](#).

HP terméktámogatás és információ Macintosh számítógépekhez

Látogasson el a www.hp.com/go/macosex címen található webhelyre, ha a Macintosh OS X operációs rendszerhez szeretne terméktámogatási információt, vagy ha az illesztőprogram-frissítések HP-előfizetési szolgáltatására szeretne jelentkezni.

A www.hp.com/go/mac-connect címen található a kifejezetten Macintosh felhasználóknak készült termékek.

Hardverszerviz

Ha az eszköz a jótállási időtartam során nem működik megfelelően, a Hewlett-Packard a következő szolgáltatásokat kínálja:

- **Hewlett-Packard javítószervizek:** A Hewlett-Packard a földrajzi helytől függően 5–10 napon belül átveszi a készüléket, megjavítja és visszajuttatja Önhöz.
- **Hivatalos Hewlett-Packard szervizszolgáltató:** Visszaküldheti az egységet a helyi hivatalos márkaszervizbe.

Bővített garancia

A HP Care Pack (HP támogatási csomag) a HP termékre és minden HP által szolgáltatott belső alkatrészre vonatkozik. A hardverkarbantartás a HP termék megvásárlásától számított 1–3 évre terjed ki. Az ügyfél HP Care Pack (HP támogatási csomag) terméket vásárolhat a HP termék megvásárlásától számított 1 éven belül. További információért forduljon a HP ügyfélszolgálatához. Lásd: [A HP ügyfélszolgálat](#).

A HP Care Pack kínálta lehetőségek az általános garancia lejárta után is érvényesek lehetnek. Látogasson el a <http://www.hpexpress-services.com/10467a/> címen található webhelyre, adja meg a termékszámot a termékéhez rendelkezésre álló HP Care Pack lehetőségek kilistázásához.

A többfunkciós készülék újracsomagolása

A nyomtató visszacsomagolásánál használja a következő útmutatót:

- Ha lehetséges, akkor csatoljon a nyomtatóhoz nyomtatási mintákat és 5–10 papírlapot vagy olyan hordozót, amelyen a nyomtatási hiba jelentkezett.
- Távolítson el, és őrizze meg a telepített DIMM-memóriamodulokat.



VIGYÁZAT A statikus elektromosság megrongálhatja a DIMM-eket. Ha DIMM modulhoz nyúl, viseljen földelt, antistatikus csuklópántot.

- Távolítson el és őrizzen meg minden kábelt, tálcát és a nyomtatóba telepített, külön beszerelhető tartozékot.
- Vegye ki és tartsa meg a nyomtatópatront.



VIGYÁZAT A nyomtatópatron károsodásának megelőzése érdekében tárolja a patront eredeti csomagolásában, illetve úgy, hogy ne érje fény.

- Ha lehetséges, használja az eredeti dobozt és csomagolóanyagokat. *A szállítás során bekövetkező, nem megfelelő csomagolásból eredő károkért Ön a felelős.* Ha már kidobta a nyomtató eredeti csomagolóanyagait, akkor a csomagoláshoz kérjen tanácsot a helyi postaszolgálattól.
- A Hewlett-Packard azt javasolja, hogy kössön szállítási biztosítást a készülékre.

C A többfunkciós készülék jellemzői

Ebben a részben a többfunkciós készülék alábbi jellemzőiről tudhat meg többet.

- [Fizikai jellemzők](#)
- [Elektromos jellemzők](#)
- [Energiafogyasztás](#)
- [Környezeti jellemzők](#)
- [Zajkibocsátás](#)

Fizikai jellemzők

C-1 táblázat Fizikai jellemzők

Termék	Magasság	Mélység	Szélesség	Tömeg
HP LaserJet 3050 többfunkciós készülék	459 mm	443 mm	429 mm	10 kg
HP LaserJet 3052 többfunkciós készülék	393 mm	406 mm	497 mm	12,4 kg
HP LaserJet 3055 többfunkciós készülék	393 mm	406 mm	497 mm	12,4 kg
HP LaserJet 3390 többfunkciós készülék	470 mm	445 mm	495 mm	17,8 kg
HP LaserJet 3392 többfunkciós készülék a 3. tálcával (250 lapos)	560 mm	445 mm	495 mm	21,8 kg

Elektromos jellemzők



VIGYÁZAT A tápellátási követelmények attól az országtól/térségtől függenek, ahol a többfunkciós készüléket értékesítették. Ne módosítsa a működési feszültséget. Ez károsíthatja a többfunkciós készüléket, és érvényteleníti a termékre vonatkozó garanciát.

C-2 táblázat Elektromos jellemzők

Elem	110 V-os típus	220 V-os típus
Feszültségkövetelmények	110–127 V (+/- 10%)	220–240 V (+/- 10%)
	50/60 Hz (+/- 2Hz)	50/60 Hz (+/- 2Hz)
Névleges áramerősség	4,5 A	2,3 A

Energiafogyasztás

C-3 táblázat Energiafogyasztás (átlagosan, watt)¹

Terméktípus	Nyomatás ²	Másolás ²	Készenlét ²	Takarékos üzemmód	Kikapcsolva
HP LaserJet 3050 többfunkciós készülék	380 W	380 W	7 W	5 W	0 W
HP LaserJet 3052 többfunkciós készülék	380 W	380 W	14 W	9 W	0 W
HP LaserJet 3055 többfunkciós készülék	380 W	380 W	14 W	9 W	0 W
HP LaserJet 3390 többfunkciós készülék	351 W	339 W	15 W	13 W	0 W
HP LaserJet 3392 többfunkciós készülék	351 W	339 W	15 W	13 W	0 W

¹ Az értékek változhatnak. Lásd a megfelelő webhelyet a következő helyen: [A HP ügyfélszolgálat](#).

² A jelzett tápellátási érték monokróm nyomtatás/másolás esetén, szokásos feszültség mellett mérhető legmagasabb érték.

³ Készenléti módból Takarékos üzemmódba való váltáshoz szükséges idő = 15 perc.

⁴ Takarékos üzemmódból nyomtatásra való visszaálláshoz szükséges idő = 5 másodperc.

⁵ Az összes típus maximális hőleadása Készenléti módban = 51,2 BTU/óra.

⁶ A HP LaserJet 3050/3052/3055 többfunkciós készülék Letter méretű papírra percenként 19 oldalt, A4-es méretű papírra percenként 18 oldalt képes nyomtatni. A HP LaserJet 3390/3392 többfunkciós készülék Letter méretű papírra percenként 22 oldalt, A4-es méretű papírra percenként 21 oldalt képes nyomtatni.

Környezeti jellemzők

C-4 táblázat Környezeti jellemzők

	Javasolt ¹	Működtetés ¹	Tárolás ¹
(többfunkciós készülék és festékkazetta)	20–27°C	15–32,5°C	0–40°C
Hőmérséklet	(68–81°F)	(59–90,5°F)	(32–104°F)
Relatív páratartalom	20%–70%	10%–80%	95% vagy kevesebb

¹ Az értékek változhatnak. Az aktuális adatokért lásd a terméktámogatási webhelyek listáját: [A HP ügyfélszolgálat](#).

Zajkibocsátás

C-5 táblázat Zajkibocsátás (HP LaserJet 3050 többfunkciós készülék)

Akusztikus teljesítményszint	Az ISO 9296 alapján ¹
Nyomatás (18 oldal/perc)	$L_{wAd} = 6,3$ Bels (A) [63 dB (A)]
Készenlét	Lényegében zajtalan
Hangnyomásszint – A készülék mellett mérve	Az ISO 9296 alapján ¹
Nyomatás (18 oldal/perc)	$L_{pAm} = 49$ dB(A)
Készenlét	Lényegében zajtalan

¹ A hangkibocsátással kapcsolatos értékek változhatnak. Az aktuális adatokat lásd: www.hp.com/support/lj3050

² A tesztelt konfiguráció: HP LaserJet 3050 többfunkciós készülék, A10, A4

³ A HP LaserJet 3050 többfunkciós készülék Letter méretű papírra percenként 19 oldalt, a A4-es méretű papírra percenként 18 oldalt képes nyomtatni.

C-6 táblázat Zajkibocsátás (HP LaserJet 3052/3055 többfunkciós készülék)

Akusztikus teljesítményszint	Az ISO 9296 alapján ¹
Nyomatás (18 oldal/perc)	$L_{wAd} = 6,3$ Bels (A) [63 dB (A)]
Készenlét	Lényegében zajtalan
Hangnyomásszint – A készülék mellett mérve	Az ISO 9296 alapján ¹
Nyomatás (18 oldal/perc)	$L_{pAm} = 50$ dB(A)
Készenlét	Lényegében zajtalan

¹ A hangkibocsátással kapcsolatos értékek változhatnak. Az aktuális adatokat lásd: www.hp.com/support/lj3052 és www.hp.com/support/lj3055.

² A tesztelt konfiguráció: HP LaserJet 3055 többfunkciós készülék, A10, A4

³ A HP LaserJet 3052/3055 többfunkciós készülék Letter méretű papírra percenként 19 oldalt, a A4-es méretű papírra percenként 18 oldalt képes nyomtatni.

C-7 táblázat Zajterhelés (HP LaserJet 3390/3392 többfunkciós készülék)

Akusztikus teljesítményszint	Az ISO 9296 alapján ¹
Nyomatás (22 oldal/perc)	$L_{wAd} = 6,3$ Bels (A) [63 dB (A)]
Készenlét	$L_{wAd} = 5,6$ bel (A) [56 dB (A)]
Hangnyomásszint – A készülék mellett mérve	Az ISO 9296 alapján ¹
Nyomatás (22 oldal/perc)	$L_{pAm} = 49$ dB(A)
Készenlét	Gyakorlatilag nem hallható

¹ A hangkibocsátással kapcsolatos értékek változhatnak. Az aktuális adatokat lásd: www.hp.com/support/lj3390 és www.hp.com/support/lj3392.

² A tesztelt konfiguráció: HP LaserJet 3392 többfunkciós készülék, A4

³ A HP LaserJet 3390/3392 többfunkciós készülék Letter méretű papírra percenként 22 oldalt, a A4-es méretű papírra percenként 21 oldalt képes nyomtatni.

D Az előírásokra vonatkozó információ

Ez a rész az alábbi, szabályozásra vonatkozó információkat tartalmazza:

- [FCC megfelelés](#)
- [Környezetbarát termékgazdálkodási program](#)
- [Törvény az Egyesült Államokban a telefonhasználók védelmére \(Egyesült Államok\)](#)
- [IC CS-03 követelmények](#)
- [Európai Unió előírás a telekommunikációs eszközök működtetéséhez](#)
- [Új-zélandi telekommunikációs előírások](#)
- [Megfelelési nyilatkozat \(HP LaserJet 3390, 3392, 3055 és 3050\)](#)
- [Megfelelési nyilatkozat \(HP LaserJet 3052\)](#)
- [Ország-/térsegspecifikus biztonsági nyilatkozatok](#)

FCC megfelelés

Ez a készülék a „B” osztályú digitális adatfeldolgozási eszközökre vonatkozó rádiózavarási határértékek tesztje során teljesítette az FCC (Federal Communications Commission – Szövetségi Hírközlési Bizottság) előírásainak 15. cikkelye szerinti feltételeket. A szóban forgó határértékek megállapítása biztosítja, hogy a lakóterületeken ne legyenek észlelhetők káros elektronikus zavarok. A készülék rádiófrekvenciás energiát hoz létre és használ, s ezt kisugározhatja. Ha nem az útmutatásoknak megfelelően helyezik üzembe, káros interferenciát okozhat rádiókommunikációs eszközökben. Mindamelllett megfelelő üzembe helyezés esetén sem zárható ki az interferencia lehetősége. Ha a készülék zavaró hatású interferenciákat okoz a rádiós vagy a televíziós vételben (ez megállapítható a készülék ki- és bekapcsolásával), az alábbi intézkedésekkel próbálhatja kiküszöbölni a vételi zavarokat:

- Változtassa meg a vevőantenna tájolását vagy helyét.
- Növelje a távolságot a nyomtató és a rádió-, illetve tévékészülék között.
- Csatlakoztassa a nyomtatót olyan hálózati dugaszaljzathoz, amely nincs a rádióval, illetve a televízióval azonos áramkörön.
- Forduljon a kereskedőhöz, akitől a készüléket vásárolta, vagy egy tapasztalt rádió- és tévészerelőhöz.



Megjegyzés Amennyiben a nyomtatón a Hewlett-Packard kifejezett hozzájárulása nélkül módosításokat hajtanak végre, a felhasználó elveszítheti jogosultságát a készülék használatára.

Olyan árnyékolt illesztőkábelt használjon, amely az FCC-szabályok 15. cikkelye szerint megfelel a „B” osztály előírásainak.

Ez a készülék eleget tesz az FCC-szabályzat 68. cikkelyében foglaltaknak. A készülék hátoldalán található címke egyébek mellett az FCC regisztrációs számot, valamint a készülék REN- (Ringer Equivalence Number – csörgési egyenérték) számát is tartalmazza. A telefontársaság kérésére ezeket a számokat meg kell adnia. A REN-szám alapján állapítható meg az egyazon telefonvonalhoz csatlakoztatható készülékek száma. Ha a vonalra kapcsolt készülékek REN-száma együttesen nagyobb a megengedettnél, előfordulhat, hogy bejövő hívás esetén a készülékek nem csöngenek. A legtöbb körzetben a készülékek REN-számainak összege nem haladhatja meg az ötöt (5). Ha ellenőrizni kívánja, hogy hívókörzetében a REN-számok összege alapján hány készüléket lehet a vonalra csatlakoztatni, kérjen felvilágosítást a telefontársaságtól.

A készülék a következő USOC-csatlakozóval rendelkezik: RJ11C.

A készülékhez egy FCC-előírás szerinti telefonvezeték és egy moduláris csatlakozó tartozik. A készüléket az FCC-szabályzat 68. cikkelyében foglaltaknak megfelelő, kompatibilis moduláris csatlakozóval kell a telefontársaság vagy az intézmény hálózatára kapcsolni. A készüléket nem lehet érmés vonalról üzemeltetni. Az ikervonal-szolgáltatások igénybevétele a körzetben érvényes tarifák szerint történik. Ha a készülék zavart okoz a telefonhálózatban, a telefontársaság előzetes értesítést követően ideiglenesen beszüntetheti a szolgáltatást. Ha a társaság nem tudja előre értesíteni, akkor ezt a lehető legrövidebb időn belül teszi meg. Egyúttal arról is tájékoztatják, hogy joga van panaszt tenni az FCC-nél. Előfordulhat, hogy a telefontársaság olyan változtatásokat hajt végre a berendezéseiben vagy a szolgáltatásaiban, amelyek hatással lehetnek a készülék működésére. Ilyen esetben előzetesen értesítik az előfizetőt, hogy a szolgáltatás folyamatosságának fenntartása érdekében lehetősége legyen megtenni a szükséges intézkedéseket. Ha a készülék működésében rendellenességet tapasztal, tárcsázza a jelen kézikönyv jótállásról és javításról szóló részében közölt telefonszámokat. Ha olyan rendellenességről van szó, amely a telefonhálózat működésében is zavart okoz, a telefontársaság a hiba kiküszöböléséig a készülék kikapcsolását kérheti. A vásárló az alábbi javításokat maga is elvégezheti: kicserélheti a termék eredeti tartozékait, beleértve a festékkazettát, a tálcák tartóelemeit,

a tápkábelt vagy a telefonkábelt. A váltakozó áramú csatlakozóaljzatot, amelyhez a készüléket csatlakoztatja, tanácsos túlfeszültségvédővel ellátni. Ezzel megelőzheti a készülékben villámcsapás vagy más eredetű túlfeszültség által okozott kárt.

Környezetbarát termékgazdálkodási program

Környezetvédelem

A Hewlett-Packard Company elkötelezettséget vállalt arra, hogy minőségi termékeket gyárt a környezetvédelmi szempontok szem előtt tartásával. Ezt a terméket úgy terveztük, hogy minél kisebb hatással legyen környezetünkre.

Ózonkibocsátás

Ez a termék nem termel érzékelhető mennyiségű ózongázt (O3).

Energiafogyasztás

Takarékos üzemmódban (HP LaserJet 3052/3055/3390/3392 többfunkciós készülék) jelentősen csökken az energiafogyasztás, ezáltal takarékoskodhat a természeti erőforrásokkal és csökkentheti a kiadásokat, miközben a termék teljesítményét mindez nem befolyásolja. **A termék megfelel az energiahatékony irodai termékek fejlesztésének támogatására létrehozott önkéntes program, az ENERGY STAR® követelményeinek.**



Az ENERGY STAR az Amerikai Környezetvédelmi Hivatal Egyesült Államokban bejegyzett szolgáltatási védjegye. A Hewlett-Packard Company, mint ENERGY STAR® partner, megállapította, hogy ez a termék megfelel az ENERGY STAR® hatékony energiafelhasználásra vonatkozó előírásainak. További információ: <http://www.energystar.gov>.

Festékfogyasztás

Az EconoMode jóval kevesebb festéket fogyaszt, ezáltal meghosszabbítja a festékkazetta élettartamát.

A papírfelhasználás

A többfunkciós készülék kézi/opcionálisan automatikus duplex funkciója (kétoldalas nyomtatás, lásd: [Kétoldalas nyomtatás](#) Windows esetén, illetve [Kétoldalas nyomtatás \(Macintosh\)](#) Macintosh esetén) és n-szeres nyomtatási szolgáltatása (több oldal egy lapra, lásd: [Több oldal nyomtatása egy papírlapra](#) Windows esetén, illetve [Több oldal nyomtatása egy papírlapra \(Macintosh\)](#) Macintosh esetén) képes csökkenteni a papírfelhasználást és az ebből eredő természeti erőforrásigényt.

Műanyagok

A 25 grammnál nehezebb műanyag alkatrészek a nemzetközi szabványok szerint vannak megjelölve, ezzel egyszerűbbé téve azok újrahasznosítását a többfunkciós készülék élettartamának lejáta után.

HP LaserJet nyomtatási kellékek

A HP Planet partnereken keresztül egyszerűen és ingyen visszaküldhetők újrahasznosításra a kiürült HP festékkazetták. A HP elkötelezte magát az újító jellegű, kiváló minőségű, ugyanakkor természetbarát termékek és szolgáltatások biztosítása mellett, és ezt az irányelvet a termékek tervezése, gyártása, terjesztése, felhasználása és újrahasznosítása tekintetében is követi. Garantáljuk, hogy az Ön által visszaküldött HP LaserJet festékkazettákat a környezetvédelmi előírásoknak megfelelően hasznosítjuk újra, új termékekhez felhasználva az értékes műanyagokat és fémeket, ezáltal több millió tonnányi hulladéktól óvva meg a Földet. Mivel a kazettát újrahasznosítjuk, és abból új terméket készítünk, nem küldjük azt vissza Önnek. Ha részt vesz a HP Planet partnerprogramban, biztos lehet benne, hogy üres HP LaserJet festékkazettáit a környezetvédelmi előírásoknak megfelelően hasznosítjuk újra. Köszönjük, hogy óvja a természetet!

Számos országban/térségben a nyomtatási kellékek (például festékkazetta, képpalkotó dob és beégető) visszajuttathatók a HP-hoz a HP Nyomtatásikellék-visszaküldési és -újrahasznosítási programja keretében. Egy egyszerű és ingyenes visszaküldési program áll rendelkezésre több, mint 35 országban/térségben. Több nyelvű információt és a program igénybe vételéhez útmutatást ad az a tájékoztató, amelyet mellékelnek minden új HP LaserJet festékkazettához és kellékcsomaghoz.

HP nyomtatásikellék-visszaküldési és -újrahasznosítási program információk

A HP 1992 óta biztosít ingyenes kellékvisszaküldést és -újrahasznosítást a HP LaserJet termékekhez. 2004-ben a HP Planet Partners for LaserJet Supplies program a HP LaserJet kellékek piacának 85%-án volt elérhető. A HP LaserJet festékkazetták dobozában általában díjhitelezett, előre megcímezett címkék is találhatóak a visszajuttatásra vonatkozó utasítások mellett. Az interneten keresztül címkék és dobozok is igényelhetők: <http://www.hp.com/go/recycle>

A címkét kizárólag üres, eredeti HP LaserJet termékek visszaküldéséhez használja. Ne használja azt nem HP által gyártott festékkazetták, újratöltött vagy utángyártott kazetták, illetve garanciális termékek postázásához. A HP Planet partnerprogramnak figyelmetlenségéből elküldött nyomtatási kellékeket és egyéb tárgyakat nem áll módunkban visszajuttatni.

2004-ben világszerte 10 millió HP LaserJet festékkazettát hasznosítottunk újra a HP Planet Partners újrahasznosítási program keretében. Ez azt jelenti, hogy 12 millió kilogrammal kevesebb festékkazetta-anyag került a szeméttelpekre. A HP 2004-ben világszinten átlagosan a festékkazetták 59%-át hasznosította újra. Ez általában a festékkazetták műanyag és fém részeinek ismételt felhasználását jelenti. A műanyag és fém részekből új termékek, például HP termékek, műanyag tálcák és orsók készülnek. A fennmaradó anyagokat környezetvédelmi szempontból biztonságos módon dobjuk ki.

Visszaküldés az USA-ban

A fokozottan környezettudatos visszaküldés érdekében a HP arra kéri a felhasználókat, hogy összegyűjtve juttassák vissza a használt festékkazettákat és tartozékokat. Egyszerűen csomagoljon egybe két vagy több festékkazettát, és a csomagra ragassza rá a termék eredeti dobozában található díjhitelezett, felcímezett UPS-matricát. További információért az Egyesült Államok területén hívja a 800-340-2445 számot, vagy látogasson el a HP <http://www.hp.com/go/recycle> webhelyére.

Visszaküldés az USA területén kívül

A nem USA-beli vásárlók látogassanak el a <http://www.hp.com/go/recycle> weboldalra a HP kellékvisszaküldési és -újrahasznosítási program elérhetőségével kapcsolatos információkért.

Papír

A többfunkciós készülék alkalmas újrahasznosított papír használatára, ha az megfelel a *HP LaserJet Printer Family Print Media Guide* (A HP LaserJet nyomtatócsalád papírspecifikációinak útmutatója) című kiadványban megadott irányelveknek, amelyek a www.hp.com/support/ljpaperguide címen

tekinthetők meg. Ebben a nyomtatóban használható az EN12281:2002 szabványnak megfelelő újrahasznosított hordozó.

Anyagkorlátozások

Ennek a HP terméknek a fluoreszkáló lámpájában és a lapolvasójában higany is található, amely a termék élettartamának lejártakor különleges bánásmódot igényelhet.

Ez a HP termék elemet tartalmaz, amely a termék élettartamának lejártakor különleges bánásmódot igényelhet.

Típus:	Ítiumelem
Tömeg:	kb. 1 gram
Elhelyezkedés:	a formázó PC alaplapon (termékenként egy elem)
A felhasználó által eltávolítható:	Nem

Nederlands

Toepassing: De batterij wordt gebruikt als reserve-energiebron voor de tijd klok (die wordt gebruikt voor het faxgedeelte van het apparaat).

Locatie van de batterij: De batterij wordt bij de fabricage/distributie van het product op de formatter gesoldeerd.

Voorschriften:

- Richtlijn van de Europese Unie met betrekking tot batterijen: Deze batterij komt niet in aanmerking voor de richtlijnen.
- Bijzondere bepaling A45 voor UN-standaard: Deze batterij is een niet-gevaarlijk artikel.

Levensduur: De batterij is ontworpen om minstens even lang mee te gaan als het product.

Batterijfabrikanten: Rayovac, Madison, WI, USA; and Panasonic, Secaucus, NJ, USA.

Het ontwerp en de specificaties kunnen zonder kennisgeving worden gewijzigd.



Taiwan



廢電池請回收

Az újrahasznosítási információkkal kapcsolatban látogasson el a <http://www.hp.com/go/recycle> webhelyre, vagy vegye fel a kapcsolatot a helyi illetékes szervezettel vagy az Electronics Industry Alliance szervezettel: <http://www.eiae.org> .

Az Európai Unió háztartásaiban használt hulladékok elszállítása



Ha a terméken vagy annak csomagolásán megtalálható ez a jelzés, akkor a termék nem dobható ki a háztartási hulladékkal. Kérjük, hogy az efféle termékeket vigye el az elektromos és elektronikus felszerelések újrahasznosításával foglalkozó hulladékgyűjtő helyre. A hulladék elkülönített, újrahasznosítási céllal való gyűjtése segít megőrizni a természeti erőforrásokat, miközben elkerülhetők az emberek egészségére és a környezetre káros hulladékfeldolgozási folyamatok. A hulladékanyagok újrahasznosításával kapcsolatban érdeklődjön a helyi hatóságoknál, illetve ott, ahol ezt a terméket vásárolta.

Anyagbiztonsági adatlap

A vegyszereket tartalmazó anyagok (pl. festék) biztonságosságára vonatkozó adatlap a HP webhelyéről szerezhető be: www.hp.com/go/msds vagy www.hp.com/hpinfo/community/environment/productinfo/safety

Bővebb információ

Az alábbi környezetvédelmi témákról a www.hp.com/go/environment vagy www.hp.com/hpinfo/community/environment/productinfo/safety címen található bővebb információt.

- E termék és egyéb HP termékek környezetvédelmi adatlapja
- A Hewlett Packard környezetvédelmi törekvései
- A Hewlett Packard környezetgazdálkodási rendszere
- A Hewlett Packard kellékek lejárt élettartalmú termékekre vonatkozó visszaküldési és újrahasznosítási programja
- MSDS

Törvény az Egyesült Államokban a telefonhasználók védelmére (Egyesült Államok)

Az Egyesült Államokban a telefonhasználókat védő 1991-es törvény (Telephone Consumer Protection Act) törvénytelennek minősíti, ha bármely személy úgy használ számítógépet vagy más elektronikus eszközt (beleértve a faxkészülékeket is) bármely üzenet elküldésére, hogy az ilyen üzenetben nem szerepel minden átvitt oldal vagy legalább az első oldal felső vagy alsó margóján a küldés dátuma és időpontja, a küldő cég, illetve más jogi vagy természetes személy azonosítása, valamint a küldő készülék telefonszáma. (A megadott telefonszám nem lehet 900-as szám vagy bármely olyan más szám, amelynek percdíja meghaladja a helyi vagy a távolsági hívások szokásos díját.)

IC CS-03 követelmények

Közlemény: Az Industry Canada címke jelzi a tanúsított eszközöket. Ez a tanúsítás azt bizonyítja, hogy a készülék megfelel a terminálberendezések műszaki előírásait tartalmazó vonatkozó Terminal Equipment Technical Requirement dokumentum(ok)ban leírt telekommunikációs hálózati védelmi, működési és biztonsági előírásoknak. A hivatal nem garantálja, hogy a készülék a felhasználó igényei szerint fog működni. A készülék üzembe helyezése előtt a felhasználónak meg kell győződnie arról, hogy megengedett a készülék csatlakoztatása a helyi távközlési társaság szolgáltatásához. A készüléket ezen felül elfogadható csatlakozási módszerrel kell üzembe helyezni. A felhasználónak figyelembe kell vennie, hogy a fenti feltételeknek való megfelelés sem tudja állandóan magas színvonalon elérhetővé tenni a szolgáltatást. A tanúsított készülékek javítását csak a forgalmazó által kijelölt képviselő bonyolíthatja le. A készülék bármely, felhasználó által elvégzett javítása vagy módosítása, illetve a készülék hibás működése is ahhoz vezethet, hogy a távközlési vállalat felkéri a felhasználót a készülék csatlakoztatásának megszüntetésére. A felhasználóknak saját védelmük érdekében biztosítaniuk kell, hogy a tápellátás, a telefonvonalak, és (ha van ilyen) a belső fém vízvezetékrendszer földelése össze legyenek kötve. Ez a védelem különösen vidéki lakókörnyezetben lehet fontos.



VIGYÁZAT A felhasználók ne próbálják maguk létrehozni ezeket az összekötéseket, hanem vegyék fel a kapcsolatot a megfelelő elektromossági vizsgálóhatósággal vagy szakemberrel. Az eszköz REN-száma (Ringer Equivalence Number – csöngési egyenérték) 0,7.

Közlemény: Az egyes terminálokhoz rendelt REN-szám (Ringer Equivalence Number – csöngési egyenérték) megmutatja, hogy egy telefonvonalhoz legfeljebb hány terminál csatlakoztatható. Egy vonalhoz bármilyen összetételben csatlakoztathat eszközöket, csak arra kell ügyelnie, hogy az összes készülék REN-számainak összege nem haladhatja meg az ötöt (5,0). A telefonhálózatra közvetlenül csatlakozó készülékek szabványos csatlakozótípusa CA11A.

Európai Unió előírás a telekommunikációs eszközök működtetéséhez

A termék csatlakoztatható az Európai Gazdasági Térség országainak/térségeinek analóg nyilvános kapcsolt telefonhálózatához (PSTN). Megfelel az ET 1999/5/EC számú R&TTE irányelvének (II. melléklet), és rendelkezik megfelelő CE-megfelelőségi jelzéssel. A megfelelésről bővebben a gyártó által kiadott Megfelelőségi nyilatkozatban olvashat, a kézikönyv egy másik fejezetében. Az egyes országokban/térségekben használt telefonhálózatok közötti különbségek miatt azonban nem garantálható a termék feltétlen sikeres működése minden PSTN végponton. A hálózati kompatibilitás függ a PSTN-hez való csatlakozás módjától, amelynél a felhasználónak a megfelelő beállításokat kell megadnia. Kövesse a felhasználói kézikönyv utasításait. Ha hálózati kompatibilitási problémákat tapasztal, vegye fel a kapcsolatot az eladóval vagy a Hewlett-Packard helyi vevőszolgálatával. A PSTN végponthoz való csatlakozáshoz további előírásokat támaszthat a helyi telefonhálózat üzemeltetője is.

Új-zélandi telekommunikációs előírások

Bármely terminálberendezés Telepermit engedélyének kibocsátása csak azt jelzi, hogy a Telecom elbírálása szerint a berendezés megfelel a hálózatához való csatlakoztatás alapszintű előírásainak. Nem jelenti azt, hogy a Telecom ajánlaná a terméket, és semmiféle garanciát sem nyújt. Mindezen felül azt sem garantálja, hogy a berendezés minden szempontból megfelelően fog együttműködni bármely más Telepermit engedéllyel rendelkező, eltérő gyártójú vagy típusú berendezéssel, és azt sem jelenti, hogy a termék kompatibilis a Telecom összes hálózati szolgáltatásával.

Előfordulhat, hogy a berendezés nem adja át sikeresen a hívást az ugyanahhoz a vonalhoz csatlakoztatott másik eszköznek.

A berendezést tilos úgy beprogramozni, hogy automatikusan felhívja a Telecom „111”-es segélyhívó szolgáltatását.

This product has not been tested to ensure compatibility with the FaxAbility distinctive ring service for New Zealand.

Megfelelőségi nyilatkozat (HP LaserJet 3390, 3392, 3055 és 3050)

Megfelelőségi nyilatkozat

az ISO/IEC 22 útmutatónak és az EN 45014-nek megfelelően

Gyártó neve: Hewlett-Packard Company
Gyártó címe: 11311 Chinden Boulevard,
Boise, Idaho 83714-1021, USA

kijelenti, hogy az alábbi termék

Terméknevek: HP LaserJet 3390, 3392, 3055 és 3050
Hatósági azonosítási modellszám³⁾ BOISB-0402-03, BOISB-0405-03 és BOISB-0405-04
Festékkazetták⁵⁾ Q5949A, Q5949X és Q2612A
Termékopciók: ÖSSZES

megfelel a következő termékspecifikációknak:

Biztonság: IEC 60950-1:2001 / EN60950-1: 2001 \ A11
IEC 60825-1:1993 + A1 +A2
EN 60825-1:1994 + A1 + A2 (1. osztályú lézer/LED termék)
GB4943-2001

EMC: CISPR 22:1993+A1+A2 / EN 55022:1994+A1+A2 – B osztály¹⁾
EN 61000-3-2: 2000
EN 61000-3-3:1995+A1
EN 55024:1998+A1+A2
FCC Title 47 CFR, Part 15 Class B²⁾ / ICES-003, Issue 4
GB9254-1998, GB17625.1-1998

TELECOM TBR-21:1998; EG 201 121:1998; FCC Title 47 CFR, Part 68⁴⁾

Kiegészítő információ:

A termék eleget tesz az elektromágneses kompatibilitásra vonatkozó 89/336/EEC elektromágneses irányelv, a 73/23/EEC kisfeszültségű elektromos eszközökre vonatkozó irányelv és az 1999/5/EC számú R&TTE irányelv (II. melléklet) követelményeinek, valamint megkapta a CE-jelölést.

1) A terméket tipikus konfigurációjú Hewlett-Packard személyi számítógépes rendszereken tesztelték.

2) Ez a termék megfelel az FCC-előírások 15. szakaszában foglaltaknak. A működés a következő két feltétel függvénye: (1) az eszköz nem okozhat káros interferenciát, és (2) az eszköznek el kell viselnie minden interferenciát, az olyan interferenciát is beleértve, amely nem kívánatos működést okozhat.

3) A szabályozási előírásoknak megfelelően a termékhez tartozik egy hatósági azonosítási modellszám. Ez a szám eltér a terméknevében szereplő számtól és a gyári számtól is.

4) A termék a fentiekén kívül a célországok/-társégek Telecom előírásainak illetve szabványainak is megfelel.

5) LaserJet 3050 és 3055 festékkazetta: Q2612A. LaserJet 3390 és 3392 kazetta: Q5949A teljesítménye (2500 normál oldal), vagy Q5949X (6000 normál oldal) (az értékek az ISO/IEC 19752 szabványnak megfelelően lettek megadva)

Boise, Idaho 83713, USA

2005. augusztus 1.

Csak a hatósági azonosítási témakörökhöz:

Ausztráliai felelős: Product Regulations Manager, Hewlett-Packard Australia Ltd., 31-41 Joseph Street, Blackburn, Victoria 3130, Ausztrália

Európai felelős: Az Ön helyi Hewlett-Packard értékesítési és szervizszolgálat vagy a Hewlett-Packard GmbH, Department HQ-TRE / Standards Europe., Herrenberger Strasse 140, Böblingen, D-71034, Németország, (FAX: +49-7031-14-3143)

USA felelős: Product Regulations Manager, Hewlett-Packard Company, PO Box 15, Mail Stop 160, Boise, Idaho 83707-0015, USA, (Telefon: 208-396-6000)

Megfelelőségi nyilatkozat (HP LaserJet 3052)

Megfelelőségi nyilatkozat

az ISO/IEC 22 útmutatónak és az EN 45014-nek megfelelően

Gyártó neve: Hewlett-Packard Company
Gyártó címe: 11311 Chinden Boulevard,
Boise, Idaho 83714-1021, USA

kijelenti, hogy az alábbi termék

Terméknevek: HP LaserJet 3052
Hatósági azonosítási modellszám³⁾ BOISB-0405-02
Festékkazetták Q2612A
Termékopciók: ÖSSZES

megfelel a következő termékspecifikációknak:

Biztonság: IEC 60950-1:2001 / EN60950-1: 2001 \ A11
IEC 60825-1:1993 + A1 +A2
EN 60825-1:1994 + A1 + A2 (1. osztályú lézer/LED termék)
GB4943-2001

EMC: CISPR 22:1993+A1+A2 / EN 55022:1994+A1+A2 – B osztály¹⁾
EN 61000-3-2: 2000
EN 61000-3-3:1995+A1
EN 55024:1998+A1+A2
FCC Title 47 CFR, Part 15 Class B² / ICES-003, Issue 4
GB9254-1998, GB17625.1-1998

Kiegészítő információ:

A termék eleget tesz az elektromágneses kompatibilitásra vonatkozó 89/336/EEC elektromágneses irányelv és a 73/23/EEC kifeszültségű elektromos eszközökre vonatkozó irányelv követelményeinek, valamint megkapta a CE-jelölést.

- 1) A terméket tipikus konfigurációjú Hewlett-Packard személyi számítógépes rendszereken tesztelték.
- 2) Ez a termék megfelel az FCC-előírások 15. szakaszában foglaltaknak. A működés a következő két feltétel függvénye: (1) az eszköz nem okozhat káros interferenciát, és (2) az eszköznek el kell viselnie minden interferenciát, az olyan interferenciát is beleértve, amely nem kívánatos működést okozhat.
- 3) A szabályozási előírásoknak megfelelően a termékhez tartozik egy hatósági azonosítási modellszám. Ez a szám eltér a terméknévben szereplő számtól és a gyári számtól is.

Boise, Idaho 83713, USA

2005. augusztus 1.

Csak a hatósági azonosítási témakörökhöz:

Ausztráliai felelős: Product Regulations Manager, Hewlett-Packard Australia Ltd., 31-41 Joseph Street, Blackburn, Victoria 3130, Ausztrália

Európai felelős: Az Ön helyi Hewlett-Packard értékesítési és szervizszolgálatára vagy a Hewlett-Packard GmbH, Department HQ-TRE / Standards Europe., Herrenberger Strasse 140, Böblingen, D-71034, Németország, (FAX: +49-7031-14-3143)

USA felelős: Product Regulations Manager, Hewlett-Packard Company, PO Box 15, Mail Stop 160, Boise, Idaho 83707-0015, USA, (Telefon: 208-396-6000)

Ország-/térégspecifikus biztonsági nyilatkozatok

Laser safety statement

Az Amerikai Egyesült Államok Gyógyszer- és Élelmiszerengedélyezési Hivatalának (FDA) Radiológiai Egészségügyi Központja (Center for Devices and Radiological Health [CDRH]) az 1976. augusztus 1. óta gyártott lézeres termékekre vonatkozó szabályokat léptetett életbe. Az Egyesült Államokban a termék piaci megjelentetésének feltétele az ezeknek a szabályoknak való megfelelés. A nyomtató a Radiation Control for Health and Safety Act of 1968 alapján a U.S. Department of Health and Human Services (DHHS) Radiation Performance Standard szerinti "1-es osztályú" lézer termék besorolást kapta.

Tekintettel arra, hogy a nyomtató belsejében kibocsátott sugárzás teljes mértékben be van határolva a védőtokozásba és a külső borításba, ezért a lézersugár nem képes kiszabadulni a szokásos felhasználói működtetés egyik fázisában sem.



FIGYELEM! Az olyan vezérlések, beállítások és más feladatfolyamatok végzése, amelyek nem szerepelnek ebben a felhasználói kézikönyvben, veszélyes sugárzással járhatnak.

Canadian DOC statement

Complies with Canadian EMC Class B requirements.

« Conforme à la classe B des normes canadiennes de compatibilité électromagnétiques (CEM). »

Korean EMI statement

사용자 안내문 (B 급 기기)

이 기기는 비업무용으로 전자파장해검정을 받은 기기로서, 주거지역에서는 물론 모든 지역에서 사용할 수 있습니다.

Finnish laser statement

LASERTURVALLISUUS

LUOKAN 1 LASERLAITE

KLASS 1 LASER APPARAT

HP LaserJet 3050/3052/3055/3390/3392 többfunkciós készülék -laserkirjoitin on käyttäjän kannalta turvallinen luokan 1 laserlaite. Normaalisissa käytössä kirjoittimen suojakotelointi estää lasersäteen pääsyn laitteen ulkopuolelle.

Laitteen turvallisuusluokka on määritetty standardin EN60825-1 (1994) mukaisesti.

VAROITUS!

Laitteen käyttäminen muulla kuin käyttöohjeessa mainitulla tavalla saattaa altistaa käyttäjän turvallisuusluokan 1 ylittävälle näkymättömälle lasersäteilylle.

WARNING!

Om apparaten används på annat sätt än i bruksanvisning specificerats, kan användaren utsättas för osynlig laserstrålning, som överskrider gränsen för laserklass 1.

HUOLTO

HP LaserJet 3390/3392 -kirjoittimen sisällä ei ole käyttäjän huollettavissa olevia kohteita. Laitteen saa avata ja huoltaa ainoastaan sen huoltamiseen koulutettu henkilö. Tällaiseksi huoltotoimenpiteeksi ei katsota väriainekasetin vaihtamista, paperiradan puhdistusta tai muita käyttäjän käsikirjassa lueteltuja, käyttäjän tehtäväksi tarkoitettuja ylläpitotoimia, jotka voidaan suorittaa ilman erikoistyökaluja.

VARO!

Mikäli kirjoittimen suojakotelo avataan, olet alttiina näkymättömälle lasersäteilylle laitteen ollessa toiminnassa. Älä katso säteeseen.

WARNING!

Om laserprinterns skyddshölje öppnas då apparaten är i funktion, utsätts användaren för osynlig laserstrålning. Betrakta ej strålen.

Tiedot laitteessa käytettävän laserdiodin säteilyominaisuuksista:

Aallonpituus 770-800 nm

Teho 5 mW

Luokan 3B laser

Szószedet

ADF Automatikus dokumentumadagoló, angol rövidítéssel ADF. Az eredeti példányokat a másoláshoz, lapolvasáshoz vagy faxküldéshez automatikusan adagolja a készüléknek.

böngésző Teljes nevén webböngésző. Weblapok keresésére és megtekintésére szolgáló szoftver.

csatlakozás Kapcsolódás olyan programhoz vagy eszközhöz, amellyel a készülék szoftveréből adatokat lehet küldeni más programoknak pl. e-mail, elektronikus fax vagy OCR-kapcsolat útján.

DIMM A kettős belső memóriamodul memóriaként használt áramkörlap. Az egyszeres belső memóriamodul (SIMM) 32 bites, míg a DIMM modul 64 bites memória-hozzáférést biztosít.

DSL Digitális előfizetői vonal; olyan technológia, amely nagy sebességű, közvetlen internetkapcsolatot biztosít telefonvonalon keresztül.

e-mail (elektronikus levél) Az elektronikus levelezés angol eredetű, rövidített alakja. Az elektronikus levelezés olyan szoftveren keresztül zajlik, amely lehetővé teszi a levelek távközlési hálózaton történő elektronikus átvitelét.

fájlformátum Az a mód, ahogy egy program vagy programcsoport a fájlok tartalmát felépíti.

fax Az angol facsimile szó rövidítése. A nyomtatott oldal elektronikus kódolását, majd az elektronikus oldal telefonvonalon keresztül történő továbbítását jelenti. A készülékhez tartozó szoftver elektronikus faxprogramoknak is képes faxokat küldeni. Ehhez a művelethez modem és faxszoftver szükséges.

faxbeállítások Faxoláshoz kapcsolódó lehetőségek, melyek beállítása vagy módosítása után a következő módosításig az új beállítás lesz érvényben. Példaként említhető annak beállítása, hogy a készülék hányszor tárcsázza újra a foglalt számot. Ezek a beállítások a kezelőpanel menüjének megfelelő részeiben találhatóak.

faxfunkciók A faxolással kapcsolatos, a kezelőpanelről vagy a szoftverből végrehajtott funkciók, amelyek csak az aktuális feladatot érintik, vagy amelyekre csak üzemenkész állapotra visszatérve kerül sor, mint például a memória törlése. Ezek a funkciók a kezelőpanel menüjének megfelelő részeiben találhatóak.

felbontás A képélesség, melyet pont/hüvelykben (dpi) mérnek. Minél nagyobb a dpi érték, annál nagyobb a felbontás.

féltónusos Olyan típusú kép, amelyen a szürke árnyalatait eltérő mennyiségű pontokkal szimulálják. Az élénkebb színű területek nagyobb, a halványabb területek kisebb számú pontból állnak.

házi kapcsolóközpont (PBX) Kis telefonközpont, amelyet jellemzően nagy cégeknél vagy egyetemeken használnak a szervezetben belüli összes telefonmellék összekötésére. A PBX rákapcsolódik a nyilvános kapcsolt telefonhálózatra (PSTN) is, és attól függően, hogy a mellékek milyen módszert használnak a bejövő vagy kimenő hívások kapcsolására, lehetnek manuálisak vagy digitálisak. Általában a berendezés a vevő tulajdonát képezi, nem a telefontársaságtól kell lízingelnie.

HP Director Egy szoftverképernyő, amely a dokumentumok kezeléséhez használható. Miután betöltötte a dokumentumot az automatikus dokumentumadagolóba (ADF), a számítógépet pedig közvetlenül a készülékre

csatlakoztatta, a számítógép képernyőjén megjelenik a HP Director, ahonnan faxolást, másolást vagy lapolvasást kezdeményezhet.

HP ToolboxFX A HP ToolboxFX egy weblap, amely a webböngészőben nyitható meg, és amely hozzáférést biztosít a készülékezelő és hibaelhárító eszközökhöz, a beépített webszerverhez és a készülék dokumentációjához. A HP ToolboxFX nem használható Windows 98, Windows Me vagy Macintosh rendszerek esetén.

ISDN Az integrált szolgáltatású digitális hálózat (Integrated Services Digital Network – ISDN) olyan nemzetközileg elfogadott szabvány, amely digitális kommunikációt tesz lehetővé két végpont között a nyilvános telefonhálózaton keresztül.

kapcsolásmentes vonal Önálló telefonvonal, melyet kizárólag csak hanghívásokhoz vagy faxhívásokhoz használnak.

kontraszt A kép sötét és világos területei közötti különbség. Minél alacsonyabb az értéke, az árnyalatok annál közelebb állnak egymáshoz. Minél magasabb az értéke, az árnyalatok annál inkább különböznek egymástól.

leválogatás Több példányban történő nyomtatás dokumentumpéldányonként. A leválogatás beállításakor a nyomtató először egy teljes dokumentumpéldányt kinyomtat, és csak ezután kezdi meg a következő példány nyomtatását. Ha nincs leválogatás, a készülék oldalanként nyomtatja ki a kért példányszámot.

megkülönböztető csengőhang Bizonyos térségekben/országokban néhány telefontársaság által kínált szolgáltatás, amellyel ugyanarra a telefonvonalra két vagy három telefonszámot lehet beállítani. Minden telefonszámhoz más csengetés tartozik, a faxkészüléket pedig be lehet állítani úgy, hogy felismerje a faxszámhoz tartozó megkülönböztető csengetést.

megosztott vonal Hang- és faxhívásokhoz egyaránt használt telefonvonal.

nyilvános kapcsolt telefonhálózat (PSTN) A nemzetközi betárcsázásos telefonhálózat, vagy annak a hálózatnak egy része. A felhasználók egyedi telefonszámmal rendelkeznek, amelyekkel helyi telefonszolgáltató cégeken keresztül kapcsolódhatnak a PSTN hálózathoz. Ez a megnevezés gyakran használatos adat- vagy egyéb nem telefonos szolgáltatások esetén, amelyeket az eredetileg normál telefonjeleket használó útvonalon és a szokványos kapcsolású távolsági távbeszélő-áramkörökön keresztül továbbítanak.

nyomtatóillesztő-program A nyomtatóillesztő olyan program, amelyen keresztül más szoftverek hozzáférnek a nyomtató funkcióihoz. A nyomtatóillesztő lefordítja a szoftver parancsait (például az oldaltörést, a betűtípus kiválasztását) a nyomtató nyelvére (ilyen például a PostScript vagy a PCL), és ezt követően továbbítja a fájlt a készüléknek.

optikai karakterfelismerő (OCR) szoftver Az OCR szoftver egy szöveg, pl. egy beolvasott dokumentum elektronikus képét szövegszerkesztő, táblázatkezelő vagy adatbázis-kezelő program számára is használható formátumúvá alakít.

pont/hüvelyk (dpi) A nyomtatás felbontásának mértékegysége. Általában minél több pont esik egy hüvelykre, annál nagyobb a felbontás, annál több részlet látható a képen és annál nagyobb a fájl méret.

pont/hüvelyk (ppi) A lapolvasás felbontásának mértékegysége. A nagyobb érték nagyobb felbontású, részletgazdagabb és nagyobb fájl méretű képet jelent.

Readiris Az I.R.I.S. által fejlesztett optikai karakterfelismerő (OCR) program, melyet a készülék szoftvere is tartalmaz.

szürkeárnyalat A fekete-fehérre alakított színes képek világosabb és sötétebb részeit helyettesítő szürke árnyalatok.

többfunkciós készülék Olyan HP készülékek megnevezése, amelyek különböző funkciókat látnak el, vagyis nyomtatásra, faxküldésre, másolásra és lapolvasásra egyaránt alkalmasak.

túlfeszültség-levezető Olyan eszköz, amely az áramforrást és a hírközlési vonalat védi az elektromos túlfeszültségtől.

TWAIN Lapolvasó berendezések és szoftverek szabványa. TWAIN-kompatibilis lapolvasóval és TWAIN-kompatibilis program használatkor a lapolvasás a programból kezdeményezhető.

URL A Uniform Resource Locator rövidítése. Az internetes dokumentumok és erőforrások globális címmegjelölése. A cím első része az alkalmazandó protokollt jelenti, a második része pedig azt az IP-címet vagy tartománynevet, ahol az erőforrás található.

USB A Universal Serial Bus (univerzális soros busz) rövidítése. Az USB-szabványt az USB Implementers Forum, Inc. hozta létre a számítógépek és perifériák összekapcsolásához. Az USB-vel egyetlen számítógépet egyszerre több perifériával kapcsolhat össze.

vessző (,) A fax által tárcsázott számsorban megjelenő vessző azt jelzi, hogy a készülék ezen a ponton szünetet tart a tárcsázásban.

vízjelek A vízjel a nyomtatott dokumentum háttéréként megjelenő szöveg. A bizalmas dokumentum megkülönböztetésekként például a háttérben megjeleníthető a "Bizalmas" szó. Kész vízjelek közül lehet választani, és betűtípusukat, méretüket elhelyezkedési szögüket tetszés szerint lehet beállítani. Megválasztható, hogy a vízjel minden oldalon vagy csak az első oldalon legyen látható.

WIA A Windows Imaging Architecture rövidítése, amely a Windows Millennium Edition és a Windows XP operációs rendszerben meglévő képalkotási architektúrát jelöli. WIA-kompatibilis lapolvasó esetén a lapolvasási művelet az operációs rendszerből kezdeményezhető.

Tárgymutató

Jelek és számok

1. tálca

- helye a HP LaserJet 3050 készüléken 7
- helye a HP LaserJet 3052/3055 készüléken 9
- helye a HP LaserJet 3390/3392 készüléken 11
- papír betöltése 40
- papírjellemzők 33, 34

2. tálca

- helye 11
- hordozó betöltése 40, 41
- méretjellemzők 400
- papírjellemzők 33, 34
- tartalmazó típusok 4

3. tálca

- helye 11
- hordozó betöltése 40, 41
- tartalmazó típusok 4
- termékszám 387

600 dpi nyomtatási minőség 348

A

adagolási problémák, hibaelhárítás 355

adagolótálcák. *Lásd:* tálcák

ADF

- csere 311
- elakadások 275, 334
- eredetik betöltése 38
- felvevőhenger részegység cseréje 313
- helye a HP LaserJet 3050 készüléken 7
- helye a HP LaserJet 3052/3055 készüléken 9
- helye a HP LaserJet 3390/3392 készüléken 11

kétoldalas dokumentumok másolása, HP LaserJet 3050 134, 232

kétoldalas dokumentumok másolása, HP LaserJet 3052/3055 135, 233

kétoldalas dokumentumok másolása, HP LaserJet 3390/3392 136, 234

papírjellemzők 35

termékszám 387

ADF (automatikus

dokumentumadagoló) támogatott oldalméreték 359

ad hoc csoportok, faxok küldése 72

akkumulátor-specifikációk 407

alapértelmezések visszaállítása 252, 383

Alapvető tudnivalók kézikönyve 253, 389

alhlózatok 191

alhlózatok 191

aljzat, csatlakoztatás

további készülékek 116

többfunkciós készülék 113

alkatrészek, felhasználó által

cserélhető 387

alkatrészek és tartozékok

rendelése 386

állapot

Kellékállapot oldal, nyomtatás 379

Kellékállapot oldal nyomtatása 282

kellékek ellenőrzése 298

megtekintése a HP ToolboxFX szoftverből 285

riasztások, HP ToolboxFX

285

Állapot lap, HP ToolboxFX 285

Apple Macintosh. *Lásd:* Macintosh átfordítás

dokumentumok másolása

136, 234

elakadások megszüntetése 272

átjárók 191

AutoIP 166

automatikus dokumentumadagoló (ADF)

csere 311

elakadások 275, 334

eredetik betöltése 38

felvevőhenger részegység cseréje 313

helye a HP LaserJet 3050

készüléken 7

helye a HP LaserJet 3052/3055

készüléken 9

helye a HP LaserJet 3390/3392

készüléken 11

kétoldalas dokumentumok

másolása, HP LaserJet 3050 134

kétoldalas dokumentumok

másolása, HP LaserJet

3052/3055 135

kétoldalas dokumentumok

másolása, HP LaserJet

3390/3392 136

papírjellemzők 35

támogatott oldalméreték 359

termékszám 387

automatikus kétoldalas nyomtatás nyomtatási út

használata Macintosh-ban 58, 206

használata Windows-ban 52, 203

- automatikus kétoldalas nyomtatás papírútja
 - dokumentumok másolása 136, 234
 - elakadások megszüntetése 272, 331
- automatikus kicsinyítés beállításai, fax 80
- B**
- be-/kikapcsoló, helye
 - HP LaserJet 3050 8
 - HP LaserJet 3052/3055 9
- be-/kikapcsoló helye
 - HP LaserJet 3390/3392 11
- beállítások
 - előbeállítások (Macintosh illesztőprogramok) 56
 - gyári alapértelmezések visszaállítása 252, 383
 - gyorsbeállítások (Windows-alapú illesztőprogramok) 48
 - hálózati konfigurációs oldal 162
 - HP ToolboxFX 291
 - konfigurációs oldal 162
 - Konfigurációs oldal 280, 379
 - nyomtatási feladatok 42
- beépített webszerver (EWS)
 - hálózati beállítások 161
 - jellemzők 297
 - támogatott böngészők 19, 253
- befogadóképesség
 - kimeneti tálcák 61
 - tálcák 2, 3, 4, 33, 34
- beolvasás
 - eredetik betöltése a síkágyas lapolvasóra 38
- Beolvasási cél gomb
 - beprogramozása 245
- Beolvasási cél gomb programozása 145
- beszerelési útmutatók, tartozékok és kellékek 253
- betöltés
 - 2. tálca vagy 3. tálca 40, 41
 - elsődleges adagolóátalca 40
 - eredetik a síkágyas lapolvasón 38
 - eredetik az ADF-ben 38
 - kapcsok 195, 258
- betöltés, kapcsok 195, 258
- betűk beírása a kezelőpanelen 231
- betűk bevitele a kezelőpanelről 82
- betűkészletek, DIMM, termékszámok 386
- biztonsági zár nyílásának helye
 - HP LaserJet 3050 7
 - HP LaserJet 3052/3055 9
- BOOTP 172
- borítékok
 - elsődleges adagolóátalca, betöltés 40
 - jellemzők 33, 34
 - kimeneti út 61
 - nyomtatás 65, 211
 - tárolás 31
 - útmutató a használathoz 30
- borítók, dokumentum
 - Windows-beállítások 51
- borítók, dokumentumok
 - papírjellemezők 33, 34
- bővített garancia 396
- C**
- Canadian DOC statement 414
- címkék
 - használati irányelvek 29
 - jellemzők 33, 34
 - kimeneti út 61
 - nyomtatás 64, 211
- CS**
- csatlakozók
 - helye a HP LaserJet 3052/3055 készüléken 10
 - helye a HP LaserJet 3390/3392 készüléken 12
 - HP LaserJet 3050 8
- csatlakoztatás
 - további készülékek 116
 - többfunkciós készülék telefonvonalra 113
- csendérezékelés mód 95
- csengetésszám beállítása hívásfogadáshoz 110
- csengőhangok
 - hangerő szabályozása 46
 - megkülönböztető 109
- csere
 - ADF 311
 - ADF felvevőhenger részegység 313
 - festékkazetták 262, 309
- csíkok, hibaelhárítás 350
- csoportos tárcsázási bejegyzések
 - faxok küldése 71
 - felvétel 86
 - hozzáadás 225
 - lista nyomtatása 102, 381
 - törlés 87, 226
- D**
- dallamtárcsázás 77
- dátum beállítása 69
- Demóoldal, nyomtatás 379
- Demó oldal nyomtatása 280
- DHCP
 - bemutatás 167
 - megszakítás 171
 - NetWare 171
 - Unix 167
 - Windows 168
- DIMM
 - termékszámok 386
- DIMM-ek
 - Konfigurációs oldal 281
- dokumentáció 253, 389
- Dokumentáció lap, HP ToolboxFX 289
- Dokumentum nyomtatása a következőre 49
- dokumentumok átméretezése
 - másolás 128, 236
 - nyomtatás 49
- dokumentumok kicsinyítése
 - másolás 128, 236
 - nyomtatás 49
- dokumentumok méretezése
 - másolás 128, 236
 - nyomtatás 49
- dokumentumok nagyítása
 - másolás 128, 236
 - nyomtatás 49
- dpi (pont/hüvelyk)
 - fax 76, 230
 - jellemzők 5

- dpi (pont per hüvelyk)
 nyomtatási beállítások 348
 duplaoldalas nyomtatás
 Macintosh 58
 duplex
 elakadások a duplex-
 egységben, megszüntetés
 272
 Macintosh 58, 206
 Windows 52, 203
 duplex másolás
 HP LaserJet 3050 134
 HP LaserJet 3052/3055 135
 HP LaserJet 3390/3392 136
 duplex mód beállításai, hálózat
 163
 duplex nyomtatás
 Macintosh 206
 Windows 203
- E**
- egyedi papírméreték
 illesztőprogram beállítások 51
 nyomtatás 64, 211
 egyenes papírkimenet
 elakadások megszüntetése
 329
 egyenes papírtovábbítási út
 elakadások megszüntetése
 270
 elakadás a festékkazetta területén,
 megszüntetés 323
 elakadások
 adagolótálca, megszüntetés
 265
 adagolótálcák, megszüntetés
 325, 326
 ADF, megszüntetés 275, 334
 átfordító, megszüntetés 272
 egyenes papírkimenet,
 megszüntetés 329
 egyenes papírtovábbítási út,
 megszüntetés 270
 fax 362
 festékkazetta területe,
 megszüntetés 264, 323
 helye 323
 kétoldalas nyomtatás,
 megszüntetés 331
- kimeneti tálcák, megszüntetés
 269, 329
 megelőzés 322
 okai 322
 tűzőgép, elakadások
 megszüntetése 199, 260
 elakadások a festékkazetta
 területén, megszüntetés 264
 elcsúszott oldalak 355
 elektromos jellemzők 400, 401
 elektronikus faxok
 fogadás 105, 218
 küldés 104, 217
 elferdült oldalak 353
 elkenődött festék, hibaelhárítás
 351
 elosztók, csatlakoztatás 113
 előbeállítások (Macintosh
 illesztőprogramok) 56
 előhívószámok, tárcsázás 89
 előnyomott papír
 használati irányelvek 32
 kimeneti út 61
 elsődleges adagolótálca
 befogadóképesség 2, 3, 4
 betöltés 40
 helye a HP LaserJet 3050
 készüléken 7
 helye a HP LaserJet 3052/3055
 készüléken 9
 helye a HP LaserJet 3390/3392
 készüléken 11
 első oldal
 Macintosh-beállítások 57
 üres 51
 Windows-beállítások 51
 elválasztó párna, megrendelés
 387
 e-mail, lapolvasás
 felbontás, beállítások 155
 Macintosh 149
 Windows 146, 246
 e-mail riasztások, beállítás 285
 energia
 fogyasztás 405
 energiafogyasztás 401, 405
 Energy Star megfelelés 5
 EPS-fájlok, hibaelhárítás 377
 eredetik, betöltés
 síkágyas lapolvasó 38
- eredetik betöltése
 ADF 38
 eseménynapló 285
 Eszköztár. *Lásd:* HP ToolboxFX
 Európai Unió előírás a
 telekommunikációs eszközök
 működtetéséhez 411
 EWS. *Lásd:* beépített webszerver
 (EWS)
- F**
- fájlba, lapolvasás
 Macintosh 149
 fakó nyomtatás 350
 fax
 ad hoc csoportok 72
 automatikus kicsinyítés 80
 csendérezékelés mód 95
 csengetésszám-beállítás 110
 csengőhangok 109
 csoportos tárcsázási
 bejegyzések 71, 86, 225
 dátum beállítása 69
 elakadások, hibaelhárítás 362
 előhívószámok 89
 eredetik a síkágyas lapolvasón
 38
 eredetik betöltése az ADF-be
 38
 érkeztető bélyegző 95
 fejléc beállítása 69
 felbontás 76, 230
 fogadás, ha faxhang hallható
 107
 fogadás hibaelhárítása 357
 fogadási napló 289
 fogadás megosztott vonalon
 112
 fogadás mellékállomásról 112
 fogadás szoftverrel 105, 218
 gyári alapértelmezések
 visszaállítás 383
 gyári alapértelmezések
 visszaállítás 252
 gyorstárcsázási bejegyzések
 82, 83, 85, 219, 223
 hangerő-beállítások 97
 hangerő szabályozása 45
 hibajavítás 96
 hibaüzenetek 341

hívási jelentés, nyomtatás 100
 hívási jelentés nyomtatása 381
 idő beállítása 69
 jelentések, hibaelhárítás 363
 jelentések, összes nyomtatása 103
 kezelőpanel használata 231
 kézi tárcsázás 73
 kézi újratárcsázás 74
 kontrasztbeállítások 75, 229
 közvetlen tárcsázási gombok 82, 83, 85, 219, 223
 küldés egy címzettnek 70
 küldés hibaelhárítása 359
 küldési napló 289
 küldés késleltetése 90
 küldés szoftverrel 104, 217
 küldés több címzettnek 70
 lekérdezés 94
 letiltás 81
 letiltott faxok listája, nyomtatás 103
 számlázásikód-jelentés, nyomtatás 102
 számlázásikód-jelentés nyomtatása 382
 számlázási kódok 91
 szünetek, beiktatása 82
 T.30 protokoll nyomkövetési jelentés 384
 tárcsahang érzékelése, beállítások 111
 tárcsázás, dallam vagy impulzus 77
 tárcsázás telefonról 111
 telefonkönyv, nyomtatás 102
 telefonkönyv nyomtatása 381
 tevékenységi napló 99, 215, 381
 további készülékek csatlakoztatása 116
 továbbítás 94, 216
 törlés memóriából 93
 újranymtatás memóriából 92, 214
 újratárcsázási beállítások 78
 üveglap méretének beállítása 77
 V.34 beállítás 96
 válasz mód 107
 visszavonás 75
 faxküldés
 egy címzettnek 70
 faxküldés késleltetése 90
 Fax lap, HP ToolboxFX 287
 faxok fogadása
 automatikus kicsinyítési beállítások 80
 csendérezékelés mód 95
 csengetésszám beállítása hívásfogadáshoz 110
 csengőhangok beállításai 109
 érkeztető bélyegző beállítás 95
 fax-/telefonvonal megosztása 112
 ha faxhang hallható 107
 hibaelhárítás 357
 hívási jelentés, nyomtatás 100
 hívási jelentés nyomtatása 381
 lekérdezés 94
 letiltás 81
 mellékállomások 112
 napló, HP ToolboxFX 289
 szoftverrel 105, 218
 T.30 protokoll nyomkövetési jelentése 384
 tevékenységi napló, nyomtatás 99, 215
 tevékenységi napló nyomtatása 381
 újranymtatás 92, 214
 válasz mód, beállítás 107
 faxok küldése
 ad hoc csoportok 72
 csoportos tárcsázási bejegyzések 71
 hibaelhárítás 359
 hívási jelentés, nyomtatás 100
 hívási jelentés nyomtatása 381
 késleltetés 90
 kézi tárcsázás 73
 napló, HP ToolboxFX 289
 számlázási kódok 91
 szoftverrel 104, 217
 T.30 protokoll nyomkövetési jelentése 384
 telefonkészülékről 111
 tevékenységi napló, nyomtatás 99, 215
 tevékenységi napló nyomtatása 381
 továbbítás 94, 216
 több címzettnek 70
 visszavonás 75
 faxok lekérdezése 94
 faxok továbbítása 94, 216
 faxok törlése a memóriából 93
 faxok újranymtatása 92, 214
 faxportok helye
 HP LaserJet 3050 8
 HP LaserJet 3055 10
 HP LaserJet 3390/3392 12
 faxszámok letiltása 81
 faxszámok újbóli engedélyezése 81
 FCC megfelelés 404
 fedél tisztítása 303
 fedőlapok, dokumentumok
 Macintosh 57
 fedőlapok dokumentumokhoz
 kartonlapok, nyomtatás 61
 fehér vagy halvány csíkok 364
 fejléc, fax 69
 fejléces
 nyomtatás 65, 212
 fejléces papír
 használati irányelvek 32
 fejléces papírok
 kimeneti út 61
 fekete-fehér lapolvasás 155
 felbontás
 fax 76, 230
 jellemzők 5
 lapolvasás 154
 nyomtatási beállítások 348
 felhasználó által cserélhető alkatrészek 387
 Felhasználói kézikönyv megnyitás 254
 felhasználói útmutató
 termékszámok 389
 Felhasználói útmutató
 nyelvek 389

- felvevőhenger, megrendelés 387
- felvevőhenger részegység, ADF 313
- fényképek
 - lapolvasás 152
 - lapolvasás, hibaelhárítás 368
 - másolás 139
- ferde oldalak 355
- festék
 - elkenődés, hibaelhárítás 351
 - feltok, hibaelhárítás 350
 - kiszóródás, hibaelhárítás 353
 - laza, hibaelhárítás 351
 - tisztítóoldal nyomtatása 251, 307, 383
- festékkazetták
 - ajtózár, helye a HP LaserJet 3050 készüléken 7
 - ajtózár helye a HP LaserJet 3052/3055 készüléken 9
 - ajtózár helye a HP LaserJet 3390/3392 készüléken 11
 - állapot, megtekintése a HP ToolboxFX szoftverből 285
 - állapot ellenőrzése 298
 - állapotlap, nyomtatás 282, 379
 - állapotlap nyomtatása 282
 - csere 262, 309
 - garancia 394
 - HP hamisításokkal foglalkozó forródrótja 299
 - nem HP 299
 - nyomtatható oldalak 2, 3, 4
 - tárolás 299, 401
 - termékszámok 386
 - újrahasznosítás 299, 406
- festékkazetta-tartó zárja, helye HP LaserJet 3050 7
- festékkazetta-tartó zárjának helye
 - HP LaserJet 3052/3055 9
 - HP LaserJet 3390/3392 11
- feszültségkövetelmények 400
- figyelmeztetési üzenetek 338
- figyelmeztető hang erejének módosítása 45
- Finnish laser statemnet 415
- fizikai jellemzők 400
- foglaltság, újratárcsázási lehetőségek 78
- fogyóeszközök. *Lásd:* kellékek
- fóliák
 - elsődleges adagolótálca, betöltés 40
 - jellemzők 33, 34
 - nyomtatás 64, 211
- feltok, hibaelhárítás 350
- feltos, hibaelhárítás 350
- forrás, nyomtatáshoz 42
- funkciók
 - HP LaserJet 3050 2
 - HP LaserJet 3052/3055 3
 - HP LaserJet 3390/3392 4
 - többfunkciós készülékek 5
- függőleges fehér vagy halvány csíkok 364
- függőleges vonalak, hibaelhárítás 350
- G**
- garancia
 - bővített 396
 - festékkazetták 394
 - többfunkciós készülék 392
- gombnyomás hangerejének megadása 46
- GY**
- gyári alapértelmezések
 - visszaállítás 252, 383
- gyári szám, termék 281
- gyorsbeállítások (Windows-alapú illesztőprogramok) 48
- gyorstárcsázási bejegyzések
 - lista nyomtatása 102, 381
 - minden törlése 87, 227
 - programozás 82, 85
 - szerkesztés 83, 219, 223
 - törlés 85, 221
- gyűrődések, hibaelhárítás 353
- H**
- hálózat
 - alálózatok 191
 - átjárók 191
 - AutoIP-konfiguráció 166
 - beépített webszerver beállításai 161
 - BOOTP 172
 - DHCP 167
 - duplex mód beállításai 163
 - hibaelhárítás 372
 - HP ToolboxFX beállításai 161
 - IP-cím konfigurálása 162
 - IP-cím paraméterek 190
 - jelszó, megadás 161
 - kapcsolati sebesség beállításai 163
 - kapcsolat típusának módosítása 160
 - készülék lekérdezése 294
 - kezelőpanel használata 162
 - kézi TCP/IP-konfiguráció 166
 - konfigurálás 157
 - közvetlen mód 158
 - Macintosh szoftver telepítése 23
 - szerveralapú konfiguráció 166
 - szerver alapú konfiguráció 166
 - támogatott protokollok 164
 - TCP/IP 188
 - TCP/IP-konfiguráció 166
 - TCP/IP-konfigurációs eszközök 167
 - többfunkciós készülék
 - felismerése 164
 - többfunkciós készülék megosztása 159
 - Hálózati beállítások lap, HP ToolboxFX 295
 - hálózati konfigurációs oldal 162
 - Hálózati konfigurációs oldal nyomtatása 283
 - hálózati port
 - beállítás 158
 - helye a HP LaserJet 3052/3055 készüléken 10
 - helye a HP LaserJet 3390/3392 készüléken 12
 - hamisításokkal foglalkozó forródrót 299
 - hangerő szabályozása 45, 97
 - Használat-nyilvántartó lap nyomtatása 280
 - hátter, szürke 351
 - hengerek, megrendelés 387
 - hibaelhárítás
 - adagolási problémák 355

- ADF felvevőhenger részegység cseréje 313
- beolvasási minőség 368
- elakadások 322
- elcsúszott nyomat 355
- ellenőrzőlista 318
- EPS-fájlok 377
- fakó nyomat 350
- fax, elakadások 362
- fax hibajavítási beállítása 96
- faxjelentések 363
- faxok fogadása 357
- faxok küldése 359
- festékfoltok 350
- festéknyomok 351
- gyűrődések 353
- hálózati konfigurációs oldal nyomtatása 162
- hálózatok 372
- hullámos hordozó 352
- ismétlődő hibák 354
- kezelőpanel üzenetei 338
- kiszóródott festék 353
- konfigurációs oldal nyomtatása 162
- lapolvasási minőség 370
- laza festék 351
- másolás 367
- másolási méret 367
- másolási minőség 364
- nem vízszintes sorok 353
- nyomtatási minőség 348
- oldalak nem nyomtatódnak 356
- papír 28, 354
- PostScript hibák 375
- sebesség, faxolás 363
- súlyos hibát jelző üzenetek 346
- szöveg 352
- T.30 protokoll nyomkövetési jelentés 384
- tárcsázás 360
- tisztítóoldal 251, 307, 383
- tűzőgép-elakadások 199, 260
- USB-kábelek 356
- üres beolvasott oldalak 370
- üres oldalak 356
- vonalak, lapolvasás 370
- vonalak, másolatok 364
- vonalak, nyomtatott oldalak 350
- Hibaelhárítás lap, HP ToolboxFX 382
- hibajavítási beállítás, fax 96
- hibák, PostScript 375
- hibakeresés
 - Macintosh problémák 376
- hibaüzenetek
 - kezelőpanel 338
 - súlyos 346
- higany-specifikációk 407
- hívási jelentés, fax
 - hibaelhárítás 363
 - nyomtatás 100, 381
- hívófél-azonosítók, csatlakoztatás
 - telefonvonalak 116
- hívófél-azonosítók csatlakoztatása
 - HP LaserJet 3050/3055 többfunkciós készülék 118
 - HP LaserJet 3390/3392 többfunkciós készülék 121
- hívókártyák 73
- hordozó
 - adagolótálcák megtöltése 38
 - ADF, támogatott méretek 359
 - ajánlott 26
 - alapértelmezett méret módosítása 43
 - egyedi méretek, beállítás 51
 - egyedi méretű, nyomtatás 64, 211
 - elakadások 322
 - elkerülendő típusok 27
 - elsődleges adagolótálca 40
 - első oldal, Macintosh-beállítások 57
 - első oldal, Windows-beállítások 51
 - fax automatikus kicsinyítési beállításai 80
 - gyűrött 353
 - hibaelhárítás 354
 - HP, termékszámok 387
 - HP ToolboxFX beállítások 292
 - hullámos, hibaelhárítás 352
 - jellemzők 33
 - kimeneti opciók 61
- különleges hordozó, nyomtatás 62, 209
- másolási beállítások 132, 240
- nehéz papír 65, 212
- oldalak egy lapra, Macintosh 57
- oldalak egy lapra, Windows 52
- papír hibaelhárítása 28
- színes papír 64, 211
- tálcabeállítások,
 - alapértelmezett módosítása 44
- tálca kiválasztása 42
- választás 26
- hőmérséklet
 - papír, tárolás 36
- hőmérsékleti jellemzők
 - többfunkciós készülék környezete 401
- HP Director (Macintosh), lapolvasás 149
- HP hamisításokkal foglalkozó forródrótja 299
- HP Instant Support 395
- HP LaserJet 3050 többfunkciós készülék
 - funkciók 2
 - kezelőpanel 8
 - részek helye 7
- HP LaserJet 3052/3055 többfunkciós készülék
 - funkciók 3
 - kezelőpanel 10
- HP LaserJet 3390/3392 többfunkciós készülék
 - funkciók 4
 - kezelőpanel 12
- HP LaserJet lapolvasó (Windows) 148
- HP nyomtatási kellékek
 - visszaküldési és újrahasznosítási programja 406
- HP ToolboxFX
 - Állapot lap 285
 - Dokumentáció lap 289
 - Fax lap 287
 - gyári alapértelmezések, visszaállítás 252

gyári alapértelmezések
 visszaállítása 383
 hálózati beállítások 161
 Hálózati beállítások lap 295
 Hibaelhárítás lap 382
 jelszó, hálózat 161
 kellékek állapotának
 ellenőrzése 298
 megnyitás 284
 Nyomatási beállítások lap
 294
 Rendszerbeállítások lap 291
 Súgó lap 289
 HP-UX rendszerek 179
 HP ügyfélszolgálat 395
 hullámos hordozó 352
 hullámos papír, hibaelhárítás 352

I

IC CS-03 követelmények 410
 idő beállítása 69
 illesztőfelületi portok
 választhatók 5
 illesztőportok
 kábelek, rendelés 386
 illesztőprogram-beállítások
 mentése
 Windows-gyorsbeállítások 48
 illesztőprogramok
 elérése 17
 előbeállítások (Macintosh) 56
 gyorsbeállítások (Windows)
 48
 jellemzők 5
 kiválasztás 16
 Linux és UNIX 15
 Macintosh, hibaelhárítás 376
 Macintosh-beállítások 56
 súgó, Windows 16
 támogatott 15
 Windows-beállítások 48
 impulzustárcsázás 77
 információs oldal
 Kellékállapot 282, 379
 információs oldalak
 Demó 280, 379
 hálózati konfiguráció 162
 Hálózati konfiguráció 283
 Használat-nyilvántartás 280
 konfiguráció 162

Konfiguráció 280, 379
 nyelv megadása 43
 T.30 protokoll nyomkövetési
 jelentése 384
 Instant Support 395
 IP (Internet Protocol)
 áttekintés 188
 IP-cím
 áttekintés 189
 AutoIP 166
 automatikus beállítás 163
 BOOTP-konfiguráció 172
 DHCP 167
 felépítés 189
 gazdaazonosító 189
 hálózatazonosító 189
 kézi beállítás 162
 Macintosh, hibaelhárítás 376
 osztály 189
 paraméterek konfigurálása
 190
 támogatott protokollok 165
 írásjelek beírása a kezelőpanelen
 231
 írásjelek bevitele a kezelőpanelről
 82
 írásvetítő-fólia
 útmutató a használathoz 29
 ismétlődő hibák, hibaelhárítás
 354

J

javítás. *Lásd:* szerviz
 jelentések, fax
 hibaelhárítás 363
 hívás (legutolsó küldött vagy
 fogadott fax) 100, 381
 letiltott faxok listája 103
 összes nyomtatása 103
 számlázási kódok 102, 382
 telefonkönyv 102, 381
 tevékenységi napló 99, 215,
 381
 jelentések, többfunkciós készülék
 Demóoldal 379
 Demó oldal 280
 hálózati konfigurációs oldal
 162
 Hálózati konfigurációs oldal
 283

Használat-nyilvántartó lap
 280
 Kellékállapot oldal 282, 379
 konfigurációs oldal 162
 Konfigurációs oldal 280, 379
 nyelv megadása 43
 T.30 protokoll nyomkövetése
 384
 jellemzők
 a HP LaserJet 3050 funkciói 2
 elektromos 401
 fizikai 400
 funkciók 5
 környezeti 401
 papír 33
 zajkibocsátás 402
 jelszó, hálózat 161

K

kábelek
 termékszámok 386
 USB, hibaelhárítás 356
 kapcsolati sebesség beállításai
 163
 karakterek, hibaelhárítás 352
 karton
 jellemzők 33, 34
 kartonlapok
 nyomtatás 61, 64, 211
 kartonpapír
 jellemzők 65, 212
 kártyaköteg
 elsődleges adagolótálca,
 betöltés 40
 használati irányelvek 31
 kazetták
 állapot ellenőrzése 298
 állapotlap, nyomtatás 379
 csere 262, 309
 garancia 394
 HP hamisításokkal foglalkozó
 forródrótja 299
 nem HP 299
 tárolás 299, 401
 termékszámok 386
 újrahasonosítás 299, 406
 kellékek
 állapot, megtekintése a
 HP ToolboxFX szoftverből
 285

- állapot ellenőrzése 298
 - állapotlap 282, 379
 - beszerelési útmutatók 253
 - HP hamisításokkal foglalkozó forródrótja 299
 - megrendelés 395
 - nem HP 299
 - tárolás 299
 - újrahasznosítás 299, 406
 - kellékek és tartozékok rendelése 395
 - kellékek újrahasznosítása 299, 406
 - képminőség
 - HP ToolboxFX beállítások 292
 - lapolvasás, hibaelhárítás 368, 370
 - másolás, hibaelhárítás 364
 - nyomtatás, hibaelhárítás 348, 349
 - tisztítóoldal nyomtatása 251, 307, 383
 - készülék lekérdezése 294
 - kétoldalas másolás
 - HP LaserJet 3050 134, 232
 - HP LaserJet 3052/3055 135, 233
 - HP LaserJet 3390/3392 136, 234
 - kétoldalas nyomtatás
 - elakadások a duplex-egységben, megszüntetés 272
 - elakadások megszüntetése 331
 - kétoldalas nyomtatás
 - elakadások, megszüntetés 331
 - Macintosh 58, 206
 - Windows 52, 203
 - kezelőpanel
 - fax, használat 231
 - gombnyomás hangerejének megadása 46
 - HP LaserJet 3050 8
 - HP LaserJet 3052/3055 10
 - HP LaserJet 3390/3392 12
 - HP ToolboxFX beállítások 294
 - kellékek állapotának ellenőrzése 298
 - lapolvasás Windows rendszeren 145
 - nyelv megadása 43
 - szöveg bevitele 82
 - üzenetek, hibaelhárítás 338
 - kézikönyvek 253, 389
 - kézi tárcsázás 73
 - kézi újratárcsázás 74
 - kimeneti minőség
 - lapolvasás, hibaelhárítás 370
 - kimeneti tálcák
 - elakadások megszüntetése 269, 329
 - helye a HP LaserJet 3050 készüléken 7
 - helye a HP LaserJet 3052/3055 készüléken 9
 - helye a HP LaserJet 3390/3392 készüléken 11
 - kiválasztás 61
 - kimenet minősége
 - lapolvasás, hibaelhárítás 368
 - másolás, hibaelhárítás 364
 - tisztítóoldal nyomtatása 251, 307, 383
 - kisegítő lehetőségek 6
 - kis sebesség, hibaelhárítás
 - faxolás 363
 - kiszóródás, hibaelhárítás 353
 - konfigurációk, többfunkciós készülék
 - HP LaserJet 3050 2
 - HP LaserJet 3052/3055 3
 - HP LaserJet 3390/3392 4
 - konfigurációs oldal 162
 - Konfigurációs oldal 280, 379
 - kontrasztbeállítások
 - fax 75, 229
 - másolat 127, 237
 - Korea EMI statement 414
 - könyvek
 - lapolvasás 152
 - másolás 139
 - környezeti jellemzők
 - papír 36
 - többfunkciós készülék 401
 - követelmények
 - elektromos 400
 - közvetlen mód, hálózat 158
 - közvetlen tárcsázási gombok, fax
 - lista nyomtatása 102, 381
 - minden törlése 87, 227
 - programozás 82, 85
 - szerkesztés 83, 219, 223
 - törlés 85, 221
 - külön faxvonal
 - további eszközök, csatlakoztatás 116
 - többfunkciós készülék csatlakoztatása 113
 - különleges hordozó
 - jellemzők 29
 - nyomtatás 62, 209
 - külső tűzőgép
 - elakadások megszüntetése 199, 260
 - használat 197, 256
 - helye 11
 - ismertető 194
 - jellemzők 5
 - kapcsok betöltése 195, 258
 - kellékek, termékszámok 387
 - külső vonalak
 - előhívószámok 89
 - szünetek beiktatása 82
- L**
- lapolvasás
 - e-mailbe (Macintosh) 149
 - e-mailbe (Windows) 146, 246
 - eredetik betöltése, ADF 38
 - fájlba (Macintosh) 149
 - fekete-fehér 155
 - felbontás 154
 - fényképek 152
 - HP Director (Macintosh) 149
 - HP LaserJet lapolvasó (Windows) 148
 - könyvek 152
 - laponként (Macintosh) 150
 - mappába (Windows) 147, 246
 - minőség, hibaelhárítás 368, 370
 - módszerek 144
 - OCR szoftver 153
 - programba (Windows) 147
 - sebesség, hibaelhárítás 369
 - szín 154

- szürkeárnyalatos 155
 - többfunkciós készülék
 - kezelőpaneljéről (Windows) 145
 - törlés 150
 - TWAIN-kompatibilis szoftver 151
 - üres oldalak, hibaelhárítás 370
 - WIA-kompatibilis szoftver 151
 - lapolvasó üvegének tisztítása 301
 - lapolvasó üveg tisztítása 156
 - laponkénti lapolvasás (Macintosh) 150
 - LaserJet Lapolvasó (Windows) 148
 - laser safety statements 414
 - lassú sebesség, hibaelhárítás
 - lapolvasás 369
 - laza festék, hibaelhárítás 351
 - lekérdezés, készülék 294
 - letiltott faxok listája, nyomtatás 103
 - Linux illesztőprogramok 15
 - LPD
 - beállítás lépései 177
 - bemutató 176
 - követelmények 177
 - programok és protokollok 176
 - többfunkciós készülék hálózati LPD konfigurálása 186
 - UNIX 178
 - választható Windows hálózati összetevők felvétele 186
 - Windows 2000 183
 - Windows NT 181, 185
 - Windows XP 186
- M**
- Macintosh
 - faxküldés 104, 105, 217
 - hálózati telepítés 23
 - illesztőprogram beállításai 56
 - illesztőprogramok, elérés 17
 - illesztőprogramok, hibaelhárítás 376
 - lapolvasás e-mailbe 149
 - lapolvasás fájlba 149
 - lapolvasás HP Directorból 149
 - lapolvasás TWAIN- vagy WIA-kompatibilis szoftverrel 151
 - laponkénti lapolvasás 150
 - problémák, hibakeresés 376
 - szoftver eltávolítása 23
 - szoftver funkciói 21
 - támogatott illesztőprogramok 15
 - telepítés közvetlen kapcsolathoz 22
 - terméktámogatási webhelyek 396
 - USB-kártya, hibakeresés 377
 - Macintosh Eszköz konfigurálása 21, 296
 - Macintosh szoftver eltávolítása 23
 - mappába, lapolvasás
 - Windows 246
 - más nyelvű felhasználói útmutatók 389
 - másolás
 - beállítások megtekintése 141
 - eredetik betöltése, ADF 38
 - eredetik betöltése a síkágyas lapolvasóra 38
 - feladat megkezdése 124
 - fényképek 139
 - hibaelhárítás 367
 - hordozó, hibaelhárítás 365
 - hordozóbeállítások 132, 240
 - kétoldalas dokumentumok, HP LaserJet 3050 134, 232
 - kétoldalas dokumentumok, HP LaserJet 3052/3055 135, 233
 - kétoldalas dokumentumok, HP LaserJet 3390/3392 136, 234
 - kicsinyítés 128, 236
 - kontraszt beállítása 127
 - könyvek 139
 - leválogatás 131, 238
 - méret, hibaelhárítás 367
 - minőség, hibaelhárítás 364
 - minőség beállítása 126, 239
 - nagyítás 128, 236
 - példányszám 130, 243
 - tálca kiválasztása 138, 241
 - törlés 125
 - másolat
 - kontraszt beállítása 237
 - másolatok leválogatása 131, 238
 - Más papírok/borítók használata 51
 - megfelelőségi nyilatkozat 412, 413
 - megkülönböztető csengetések 109
 - megosztott telefonvonal
 - további eszközök, csatlakoztatás 116
 - meztöltés
 - adagolótálcák 38
 - mellékállomások
 - faxok fogadása 112
 - tárcsázás faxküldéshez 111
 - memória
 - faxok törlése 93
 - faxok újryomtatása 92, 214
 - hibaüzenetek 342
 - HP LaserJet 3050, alap 2
 - HP LaserJet 3052/3055, alap 3
 - HP LaserJet 3390/3392, alap 4
 - Konfigurációs oldal 281
 - termékszámok 386
 - méret, másolás
 - hibaelhárítás 367
 - méret, másolat
 - kicsinyítés vagy nagyítás 128, 236
 - méret, többfunkciós készülék 400
 - méretek, hordozó
 - alapértelmezett módosítása 43
 - Oldalhoz igazít beállítás, faxolás 80
 - tálcabeállítások 44
 - tálcák kiválasztása 42
 - támogatott 33, 34
 - méretek, többfunkciós készülék 400
 - Microsoft Windows. *Lásd:* Windows
 - Microsoft Word, faxküldés 105, 218
 - mindkét oldal, másolás

- HP LaserJet 3050 134, 232
- HP LaserJet 3052/3055 135, 233
- HP LaserJet 3390/3392 136, 234
- mindkét oldal, nyomtatás
 - elakadások a duplex-egységben, megszüntetés 272
 - Macintosh 58, 206
 - Windows 52, 203
- minimális szoftvertelepítés 14
- minőség
 - HP ToolboxFX beállítások 292
 - lapolvasás, hibaelhárítás 368, 370
 - másolás, hibaelhárítás 364
 - másolási beállítások 126, 239
 - nyomtatás, hibaelhárítás 348, 349
 - nyomtatási beállítások 348
 - tisztítóoldal nyomtatása 251, 307, 383
- modemek csatlakoztatása
 - HP LaserJet 3050/3055 többfunkciós készülék 118
 - HP LaserJet 3390/3392 többfunkciós készülék 121
 - telefonvonalak 116
- működési környezet, jellemzők 401
- N**
- nagyítás
 - másolatok 236
- naplók, fax
 - hibaelhárítás 363
 - hívás (legutolsó küldött vagy fogadott fax) 100, 381
 - letiltott faxok listája 103
 - összes nyomtatása 103
 - számlázási kódok 102, 382
 - telefonkönyv 102, 381
 - tevékenység 99, 215, 381
- nehéz papír
 - elsődleges adagolóátalca, betöltés 40
 - használati irányelvek 31
 - jellemzők 33, 34, 65, 212
- nyomtatás 61, 64, 211
- nem HP festékkazetták 299
- nem vízszintes sorok 353
- nemzetközi hívás 82
- NetWare 171
- NY**
- nyelvek
 - felhasználói útmutatók 389
 - kezelőpanel kijelzőjének beállítása 43
- nyomat minősége
 - HP ToolboxFX beállítások 292
 - nyomtatás, hibaelhárítás 348, 349
- nyomtatás
 - beállítások módosítása 42
 - borítók, Windows 51
 - címkek 64, 211
 - dokumentumok átméretezése 49
 - egyedi méretű hordozó 64, 211
 - egyedi papírméreték 51
 - előbeállítások, Macintosh 56
 - fedőlapok, Macintosh 57
 - fejléces 65, 212
 - fóliák 64, 211
 - gyorsbeállítások, Windows 48
 - hibaelhárítás 356
 - kartonlapok 64, 211
 - kimeneti út kiválasztása 61
 - különleges hordozó 62, 209
 - LPD 176
 - mindkét oldal, Macintosh 58, 206
 - mindkét oldal, Windows 52, 203
 - tálca kiválasztása 42
 - több oldal egy lapra, Macintosh 57
 - több oldal egy lapra, Windows 52
 - törlés 66
 - üres oldalak, hozzáadás 51
 - vízjelek, Windows 49
- nyomtatás egy lapra
 - Macintosh 57
 - Windows 52
- Nyomtatási beállítások lap, HP ToolboxFX 294
- nyomtatási feladatok, törlés 66
- nyomtatási hordozó. *Lásd:* hordozó
- nyomtatási minőség
 - beállítások 348
 - hibaelhárítás 348, 349
 - HP ToolboxFX beállítások 292
 - tisztítóoldal nyomtatása 251, 307, 383
- nyomtatás leállítása 66
- nyomtatás mindkét oldalra kétoldalas nyomtatás
 - elakadások, megszüntetés 331
- Nyomtatás párbeszédpanel 42
- nyomtatóillesztő-programok
 - beállítások Windows-ban 48
 - elérése 17
 - előbeállítások (Macintosh) 56
 - gyorsbeállítások (Windows) 48
 - jellemzők 5
 - kiválasztás 16
 - Linux és UNIX 15
 - Macintosh-beállítások 56
 - súgó, Windows 16
 - támogatott 15
- nyomtatóillesztő-programok elmentése
 - Macintosh előbeállítások 56
- O**
- OCR szoftver 153
- oldal/perc
 - HP LaserJet 3050 2
 - HP LaserJet 3052/3055 3
 - HP LaserJet 3390/3392 4
- oldalak
 - ferde 353, 355
 - nem nyomtatódnak 356
 - üres 356
- oldalak egy lapra
 - Macintosh 57
 - Windows 52
- Oldalbeállítás 42
- Oldalhoz igazít beállítás, fax 80
- online súgó
 - dokumentáció 254

nyomatóillesztő-programok,
Windows 16
opciók. *Lásd:* beállítások
optikai karakterfelismerő szoftver
153
óra beállítása 69
ózon-specifikációk 405

P

papír
adagolótálcák megtöltése 38
ADF, támogatott méretek 359
ajánlott 26
alapértelmezett méret
módosítása 43
dokumentum méret, média 49
egyedi méretek, beállítás 51
egyedi méretű, nyomtatás
64, 211
elakadások 322
elkerülendő típusok 27
elsődleges adagolótálca 40
első oldal, Macintosh-
beállítások 57
első oldal, Windows-beállítások
51
fax automatikus kicsinyítési
beállításai 80
gyűrött 353
hibaelhárítás 28, 354
HP, termékszámok 387
HP ToolboxFX beállítások
292
hullámos, hibaelhárítás 352
jellemzők 33
kimeneti opciók 61
különleges hordozó, nyomtatás
62, 209
másolási beállítások 132, 240
nehéz 65, 212
oldalak egy lapra, Macintosh
57
oldalak egy lapra, Windows
52
színes 64, 211
tálcabeállítások,
alapértelmezett módosítása
44
tálca kiválasztása 42
választás 26

papíradagoló tálcák
adagolási problémák,
hibaelhárítás 355
papírút tisztítása 251, 307, 383
páratartalom
papír, tárolás 36
páratartalom-jellemzők
többfunkciós készülék
környezete 401
PCL-illesztőprogramok
automatikus váltás 5
kiválasztás 16
támogatott 15
PDE-k, Macintosh 22
peer-to-peer nyomtatás 158
példányszám, módosítás 130
példányszám módosítása 243
pont/hüvelyk (dpi)
fax 76, 230
pont/hüvelyk (ppi), lapolvasási
felbontás 154
pont per hüvelyk (dpi)
jellemzők 5
nyomtatási beállítások 348
portok
helye a HP LaserJet 3052/3055
készüléken 10
helye a HP LaserJet 3390/3392
készüléken 12
hibakeresés Macintosh 377
HP LaserJet 3050 8
kábelek rendelése 386
választhatók 5
PostScript hibák 375
PostScript illesztőprogram, HP
ToolboxFX beállítások 295
pöttyök, hibaelhárítás 350
PPD-k, Macintosh 376
ppi (pont/hüvelyk), lapolvasási
felbontás 154
problémamegoldás. *Lásd:*
hibaelhárítás
Programok telepítése és törlése,
Windows 20
protokollbeállítások, fax 96
protokollok, hálózatok 164
PS-illesztőprogramok
kiválasztás 16
támogatott 15

R

rácok, hibaelhárítás 353
Readiris OCR szoftver 153
Rendszerbeállítások lap,
HP ToolboxFX 291
riasztási üzenetek 338
riasztások, beállítás 285

S

SAM(HP-UX) 179
sávok, hibaelhárítás 350
sebesség
fax, hibaelhárítás 363
HP LaserJet 3050 2
HP LaserJet 3052/3055 3
HP LaserJet 3390/3392 4
lapolvasás, hibaelhárítás 369
síkágyas lapolvasó
alapértelmezett üveglapméret,
beállítás 77
betöltés 38
tisztítás 301
sötét, kontrasztbeállítások
másolás 237
másolat 127
sötét másolás 365
sötétség, kontrasztbeállítások
fax 75, 229
specifikációk
zajterhelés 402
súgó
dokumentáció 254
nyomatóillesztő-programok,
Windows 16
Súgó lap, HP ToolboxFX 289

SZ

szabályozási előírások 404
szakkifejezések 417
számlázási kódok, fax
alkalmazás 91
jelentés, nyomtatás 102
jelentés nyomtatása 382
szerveralapú TCP/IP-konfiguráció
166
szerviz
hardver 396
súlyos hibát jelző üzenetek
346
termékszámok 386

szervizszerződések 396
 szín, lapolvasási beállítások 154
 színes, lapolvasási beállítások 155
 színes papír, jellemzők 64, 211
 szoftver
 eltávolítás Macintosh rendszerről 23
 faxok fogadása 105, 218
 faxok küldése 104, 217
 HP ToolboxFX 284
 illesztőprogramok elérése 17
 lapolvasás, TWAIN vagy WIA 151
 Linux és UNIX 15
 Macintosh Configure Device 296
 Macintosh Eszköz konfigurálása 21
 Macintosh összetevők 21
 minimális telepítés 14
 Readiris OCR 153
 szokásos telepítés 14
 telepítés Macintosh hálózatokra 23
 telepítés Macintosh operációs rendszerre, közvetlen kapcsolathoz 22
 telepítés Windows rendszerre 20
 Windows összetevők 19
 szokásos szoftvertelepítés 14
 szöközök beírása a kezelőpanelen 231
 szöközök bevitel a kezelőpanelről 82
 szolgáltatás
 HP ToolboxFX beállítások 294
 szószedet 417
 szöveg, betűk beírása a kezelőpanelen 231
 szöveg, hibaelhárítás 352
 szöveg bevitel a kezelőpanelről 82
 szünetek beiktatása 82
 szürkeárnyalatos lapolvasás 155
 szürke háttér, hibaelhárítás 351

T
 T.30 protokoll nyomkövetése 384
 tálcák
 adagolási problémák, hibaelhárítás 355
 alapértelmezett beállítások módosítása 44
 befogadóképesség 4
 befogadóképessége 2, 3
 elakadások megszüntetése 265, 325, 326
 helye a HP LaserJet 3050 készüléken 7
 helye a HP LaserJet 3052/3055 készüléken 9
 helye a HP LaserJet 3390/3392 készüléken 11
 kiválasztás 42
 Konfigurációs oldal 281
 másolás, kiválasztás módosítása 138, 241
 megtöltés 38
 papír betöltése 40
 papírjellemzők 33, 34
 tartozékok 4
 termékszámok 387
 tálcák, kimeneti
 elakadások megszüntetése 269, 329
 helye a HP LaserJet 3050 készüléken 7
 helye a HP LaserJet 3052/3055 készüléken 9
 helye a HP LaserJet 3390/3392 készüléken 11
 kiválasztás 61
 támogatás
 szervizszerződések 396
 telefonos 395
 webhelyek 395
 támogatott operációs rendszerek 15
 tápellátás
 követelmények 400, 401
 tápellátás gomb helye
 HP LaserJet 3050 8
 tápellátás kapcsoló helye
 HP LaserJet 3052/3055 9
 HP LaserJet 3390/3392 11

tárcsahang-érzékelési beállítások 111
 tárcsázás
 automatikus újratárcsázás, beállítások 78
 dallam- vagy impulzusbeállítások 77
 előhívószámok, beszúrás 89
 hibaelhárítás 360
 kézi 73
 kézi újratárcsázás 74
 nemzetközi 82
 szünetek beiktatása 82
 telefonkészülékről 111
 tárcsázás külföldre 73
 tárolás
 borítékok 31
 festékkazetták 299
 papír 36
 többfunkciós készülék 401
 tartozékok
 beszerelési útmutatók 253
 megrendelés 395
 termékszámok 386
 TCP/IP
 áttekintés 188
 BOOTP 172
 eszközök 167
 konfiguráció 166
 támogatott protokollok 164
 telepítés Windows NT esetén 181
 TCP (Transmission Control Protocol) 188
 telefonkészülékek
 faxok fogadása 107, 112
 tárcsázás faxküldéshez 111
 telefonkészülékek, újabb csatlakoztatása
 HP LaserJet 3050/3055
 többfunkciós készülék 119
 HP LaserJet 3390/3392
 többfunkciós készülék 122
 vonalak típusai 116
 telefonkönyv, fax
 bejegyzések felvétele 82
 HP ToolboxFX lap 221, 227, 287
 minden bejegyzés törlése 87, 227

nyomtatás 102, 381
 telefonok
 faxok fogadása 107, 112
 tárcsázás faxküldéshez 111
 telefonok, újabb csatlakoztatása
 HP LaserJet 3050/3055
 többfunkciós készülék 119
 HP LaserJet 3390/3392
 többfunkciós készülék 122
 vonalak, típusai 116
 telefonos ügyfélszolgálat 395
 telefonszámok
 HP hamisításokkal foglalkozó
 forródrótja 299
 HP nyomtatási kellékek
 visszaküldési és
 újrahasznosítási programja
 406
 telefonvonalak
 további készülékek
 csatlakoztatása 116
 többfunkciós készülék
 csatlakoztatása 113
 telepítés, szoftver
 Macintosh 22
 minimális 14
 szokásos 14
 Windows 20
 T-elosztók, csatlakoztatás 113
 termékszámok
 alkatrészek 386
 felhasználó által cserélhető
 alkatrészek 387
 felhasználói útmutatók 389
 hordozó 387
 kábelek 386
 memória 386
 tálcák 387
 tevékenységi napló, fax
 hibaelhárítás 363
 nyomtatás 99, 215, 381
 tintapatronok. *Lásd:* festékkazetták
 típusok
 HP LaserJet 3050 2
 HP LaserJet 3052/3055 3
 HP LaserJet 3390/3392 4
 típusok, hordozó
 alapértelmezett módosítása
 43

HP ToolboxFX beállítások
 292
 jellemzők 33
 tálcabeállítások 44
 tálcák kiválasztása 42
 tisztítás
 fedélbelső 303
 készülékház külső felülete
 301
 üveg 156, 301
 tisztítóoldal nyomtatása 251, 307,
 383
 többfunkciós készülék megosztása
 159
 többfunkciós készülék
 újracsomagolása 398
 több oldal egy lapra
 Macintosh 57
 Windows 52
 tömeg
 papírjellemezők 33
 többfunkciós készülék 400
 törlés
 lapolvasási feladatok 150
 másolási feladatok 125
 nyomtatási feladatok 66
 Törvény az Egyesült Államokban a
 telefonhasználók védelmére
 409
 tűzógép
 elakadások megszüntetése
 199, 260
 használat 197, 256
 helye 11
 ismertető 194
 jellemzők 5
 kapcsok betöltése 195, 258
 kellékek, termékszámok 387
 tűzőkazetta, termékszámok 387
 TWAIN-kompatibilis szoftver,
 lapolvasás 151
U
 UDP (User Datagram Protocol)
 188
 újratárcsázás
 automatikus, beállítások 78
 kézi 74
 újratöltött festékkazetták 299

Új-zélandi telekommunikációs
 előírások 411
 UNIX
 BOOTP 173
 DHCP 167
 LPD 178
 modellparancsfájlok, letöltés
 15
 USB-port
 helye a HP LaserJet 3052/3055
 készüléken 10
 helye a HP LaserJet 3390/3392
 készüléken 12
 hibaelhárítás 356
 hibakeresés Macintosh 377
 HP LaserJet 3050 8
 választhatók 5
 útmutató, dokumentáció 253
 utolsó oldal, üres 51
Ü
 ügyfél-kiszolgáló típusú nyomtatás
 159
 ügyfélszolgálat 395
 üres beolvasott oldalak,
 hibaelhárítás 370
 üres másolatok, hibaelhárítás
 367
 üres oldalak
 hibaelhárítás 356
 hozzáadás nyomtatott
 anyagokhoz 51
 üveglap méretének beállítása 77
 üveg tisztítása 156, 301
 üzembe helyezési útmutató 253
 üzenetek
 kezelőpanel 338
 súlyos 346
 üzenetrögzítők, csatlakoztatás
 faxbeállítások 110
 üzenetrögzítők csatlakoztatása
 hibaelhárítás 361
 HP LaserJet 3050/3055
 többfunkciós készülék 118
 HP LaserJet 3390/3392
 többfunkciós készülék 121
 telefonvonalak 116
V
 V.34 beállítás 96

válasz mód, beállítás 107
választás
 dokumentumméret, kiválasztás
 49
világos
 másolat kontrasztja 127, 237
világos másolás 365
világos nyomtatás, hibaelhárítás
 350
világosság
 fakó nyomtatás, hibaelhárítás
 350
 faxkontraszt 75, 229
visszavonás
 faxok 75
vízjelek, Windows 49
vonalak, hibaelhárítás
 lapolvasás 370
 másolatok 364
 nyomtatott oldalak 350

W

webhelyek
 dokumentáció 254
 Electronics Industry Alliance
 408
 Energy Star 405
 HP nyomtatási kellékek
 visszaküldési és
 újrahasznosítási programja
 406
 HP ügyfélszolgálat 395
 kellékek rendelése 385, 395
 Linux és UNIX
 illesztőprogramok 15
 Macintosh terméktámogatás
 396
WIA-kompatibilis szoftver,
 lapolvasás 151
Windows
 DHCP 168
 faxküldés 104, 217
 illesztőprogram beállításai 48
 illesztőprogramok, elérés 17
 lapolvasás a többfunkciós
 készülék kezelőpaneljéről
 145
 lapolvasás e-mailbe 146, 246
 lapolvasás mappába 147, 246

lapolvasás TWAIN- vagy WIA-
 kompatibilis szoftverrel 151
LPD 181
programösszetevők 19
szoftver eltávolítása 20
szoftver telepítése 20
támogatott illesztőprogramok
 15
Word, faxküldés 105, 218

Z

zajjellemzők 402
zajkibocsátás 402
zajspecifikációk 402
zajterhelés 402

© 2006 Hewlett-Packard Development Company, L.P.

www.hp.com



Q6500-90934