

# G40 Series Setup Poster

P/N 39T5932

06/30/2005

Size : 11x14 inches

Color : 2 color job = Black (PMS Process Black C) and Red (PMS 032cvc)  
(#Gray=45% Black, 20% Black)

Font : IBM Fonts and Helvetica Neue Family

Material : 100 gsm gloss art paper (Use 100% recycled paper in only Japan.)

Blue line shows die-cut. DO NOT PRINT.

Please change the barcode No.

Please change the country name if the poster is printed in other than China.

## ThinkPad

### Instruções iniciais de instalação



Para obter mais informações, prima o botão Access IBM.

#### 1 Retire os itens da embalagem:

- Computador ThinkPad(R)
- Bateria
- Cabo de alimentação
- Transformador

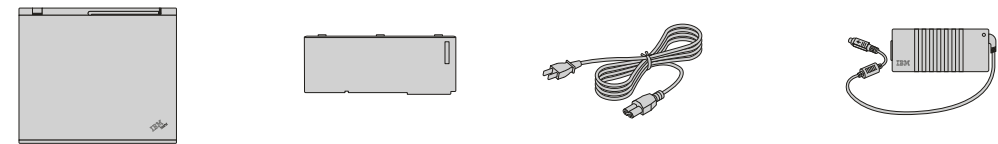

- Cabo de modem
- 2 coberturas do TrackPoint(R)
- Manuais



\* Para obter informações sobre itens não indicados, em falta ou danificados e sobre o CD de recuperação, consulte o verso.

- Instruções iniciais de instalação (esta folha)
- Manual de Assistência e Resolução de Problemas
- Outros suplementos ou folhetos

**Nota:** Antes de utilizar o computador, leia atentamente as informações sobre segurança no Manual de Assistência e Resolução de Problemas.

#### 2 Instale a bateria:

A bateria está pronta a ser utilizada.

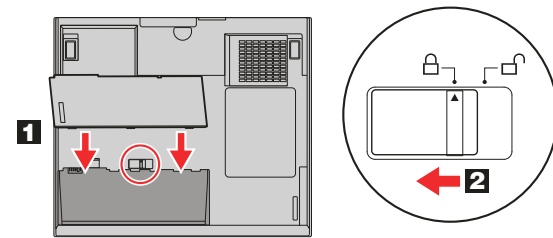

#### 3 Ligue a uma fonte de alimentação:

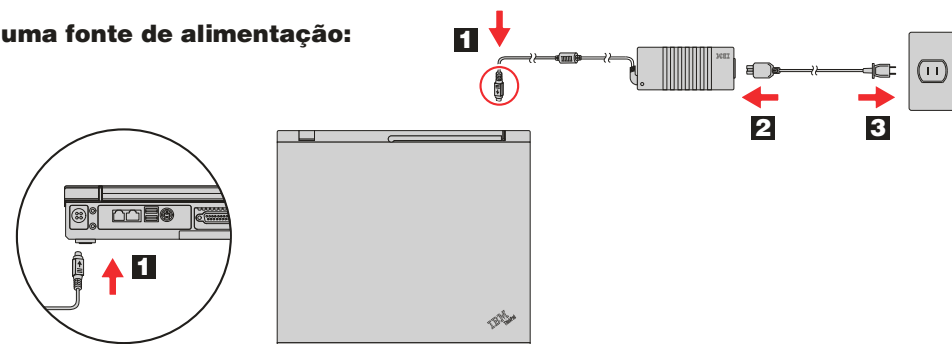

#### 4 Ligue o sistema:



#### 5 Configure o sistema operativo, de acordo com as instruções apresentadas no ecrã:

Este procedimento demora alguns minutos e é possível que o computador seja reinicializado várias vezes.

#### 6 Para obter mais informações, prima o botão Access IBM.



ThinkVantage™ Design

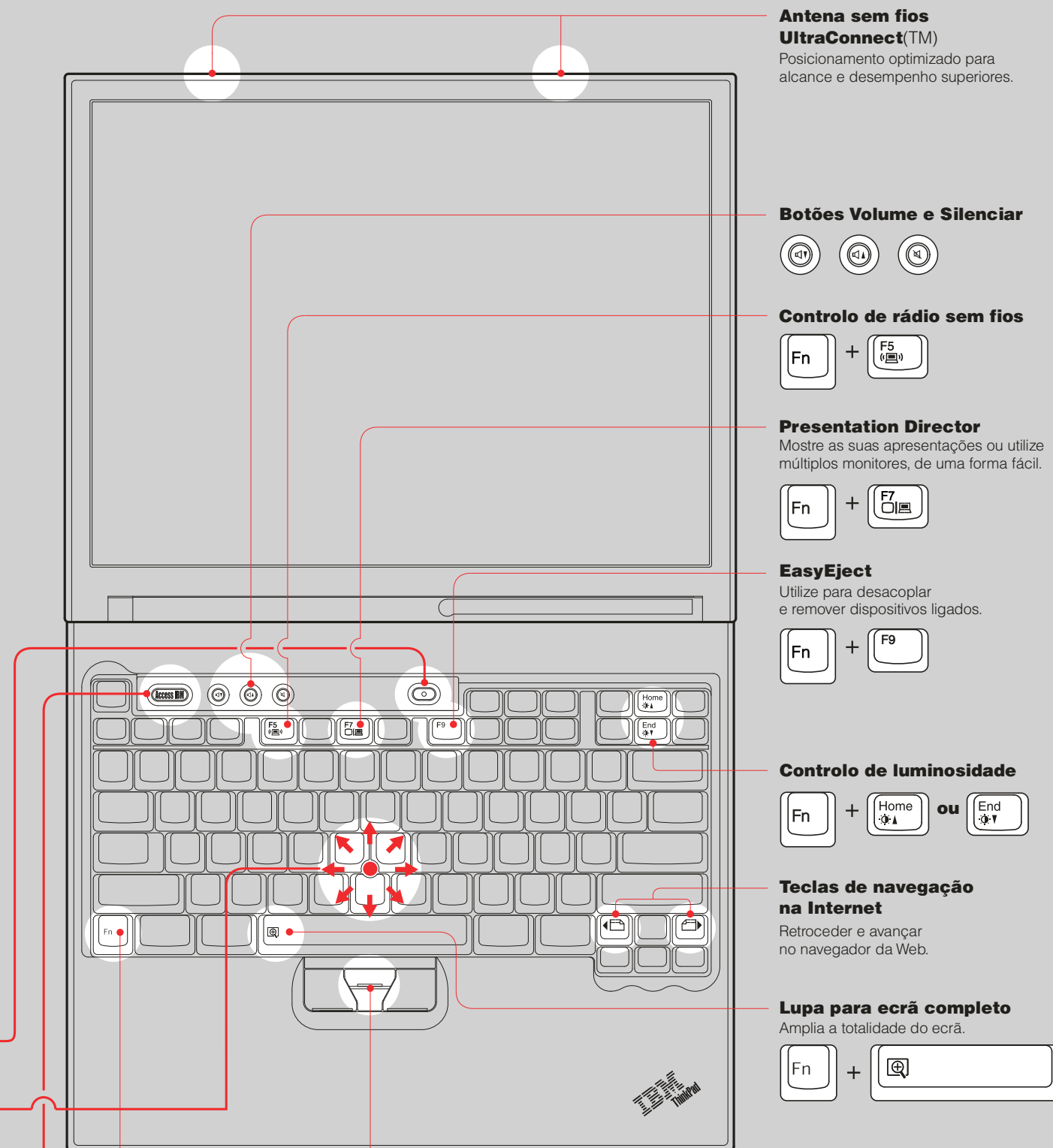

**Antena sem fios UltraConnect(TM)**  
Posicionamento otimizado para alcance e desempenho superiores.

**Botões Volume e Silenciar**



**Controlo de rádio sem fios**



**Presentation Director**

Mostre as suas apresentações ou utilize múltiplos monitores, de uma forma fácil.



**EasyEject**

Utilize para desacoplar e remover dispositivos ligados.



**Controlo de luminosidade**



**Teclas de navegação na Internet**

Retroceder e avançar no navegador da Web.

**Lupa para ecrã completo**

Amplia a totalidade do ecrã.



**Tecla Fn**

Utilizada em combinação com as teclas de ícones azuis para aceder a funções especiais do ThinkPad.

**Botão central do TrackPoint**

Para consultar documentos ou ampliar uma área do ecrã.

P/N: 39T5932

# G40 series Setup Poster

## P/N 39T5932

06/30/2005

Size : 11x14 inches

Color : 2 color job = Black (PMS Process Black C) and Red (PMS 032cvc)  
(#Gray=45% Black, 20% Black)

Font : IBM Fonts and Helvetica Neue Family

Material : 100 gsm gloss art paper (Use 100% recycled paper in only Japan. )

Blue line shows die-cut. DO NOT PRINT.

Please change the barcode No.

Please change the country name if the poster is printed in other than China.

## Instalar memória opcional

Pode aumentar a capacidade de memória do computador.

**Nota:** Utilize apenas tipos de memória suportados pelo computador. Se instalar incorrectamente a memória opcional ou instalar um tipo de memória não suportado, será emitido um aviso sonoro quando tentar iniciar o computador.

### 1 Instalar o módulo SO-DIMM opcional:

1 Toque num objecto metálico com ligação à terra para reduzir a electricidade estática presente no seu corpo que pode danificar o módulo SO-DIMM. Evite tocar na extremidade do módulo SO-DIMM que apresenta os contactos.

2 Desligue a alimentação do computador.

3 Desligue o transformador e todos os cabos ligados ao computador.

4 Feche o ecrã e volte o computador ao contrário.

5 Retire a bateria.

6 Desaperte os parafusos na tampa da ranhura de memória e, em seguida, retire a tampa.

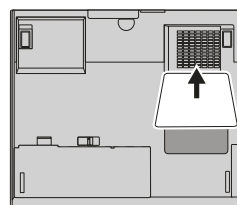

7 Se estiver instalado um módulo SO-DIMM, retire-o, conforme ilustrado na figura. Guarde o módulo SO-DIMM para utilização posterior.

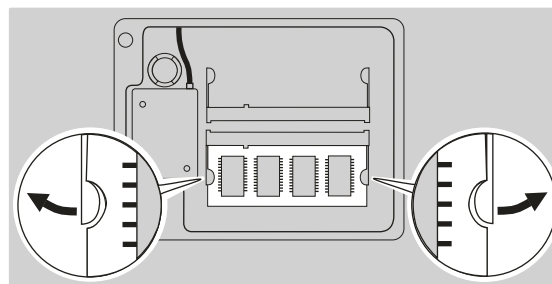

8 Alinhe o entalhe da extremidade do módulo SO-DIMM que apresenta o contacto com a divisória na ranhura. Introduza com firmeza o módulo SO-DIMM na ranhura num ângulo de 20 graus 1 e, em seguida, rode-o para baixo, até encaixá-lo no devido lugar 2.

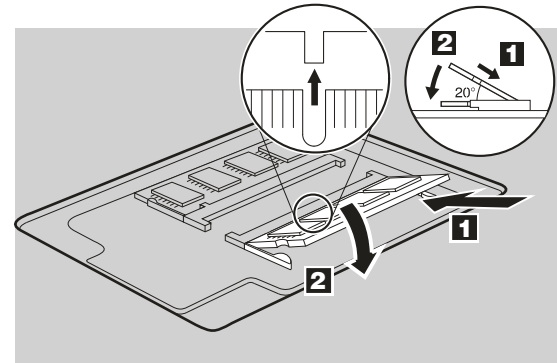

9 Volte a colocar a tampa da ranhura de memória.  
**Atenção:** Nunca utilize o computador com a tampa da ranhura de memória aberta.

10 Instale de novo a bateria e ligue de novo o transformador e os cabos.

### 2 Verificar se o módulo SO-DIMM opcional se encontra correctamente instalado:

1 Ligue o computador.

2 Prima o botão Access IBM quando lhe for solicitado durante o arranque.

3 Inicie o BIOS Setup Utility, fazendo clique em "Access BIOS" na categoria "Configure" ou faça duplo clique em "Start setup utility".

4 Verifique se o item "Installed memory" apresenta a capacidade total de memória instalada no computador. Por exemplo, se o seu computador tiver 256 MB de memória base e tiver instalado um módulo SO-DIMM De 512 MB adicional, a capacidade de memória apresentada no item "Installed memory" deverá ser 768 MB.

## ThinkVantage™ Technologies

A qualquer momento, poderá obter informações sobre as Tecnologias ThinkVantage, premindo o botão azul do Access IBM no teclado.



### Segurança

Alguns computadores ThinkPad têm um microcircuito de segurança incorporado. Para obter mais informações sobre como transferir o software e activar o microcircuito, introduza "security chip" no campo de pesquisa por palavra-chave do Access IBM.



### Ligações de acesso

Alguns computadores ThinkPad estão equipados com um adaptador de rede local (LAN) sem fios. Para obter mais informações sobre como configurar adaptadores de rede local sem fios e outros adaptadores de comunicações, nomeadamente ligações com fios, introduza "Access Connections" no campo de pesquisa por palavra-chave do Access IBM.



### Migration

Pode mover os dados do computador antigo para o seu novo ThinkPad. Para obter informações sobre como transferir software de migração de dados, escreva "migration" no campo de pesquisa por palavra-chave do Access IBM.

### Ajuda e Assistência

Para obter mais informações sobre Ajuda e Assistência, seleccione a categoria Get Help & Support no Access IBM.

\* Informações adicionais sobre desembalagem:

- 1) Alguns modelos poderão incluir itens adicionais que não constem da lista.
- 2) Se algum item estiver em falta ou apresentar danos, contacte a entidade a quem adquiriu o computador.
- 3) O computador integra a função de recuperação Disk-to-Disk. Tudo o que é necessário para a recuperação de ficheiros e aplicações instalados de origem encontra-se no disco rígido, eliminando assim a necessidade de um CD de recuperação. Para obter mais informações, consulte a secção "Recuperar software pré-instalado" no Manual de Assistência e Resolução de Problemas.

Nome: \_\_\_\_\_

Empresa: \_\_\_\_\_

Modelo: \_\_\_\_\_

Número de série: \_\_\_\_\_

Assistência (empresa ou revendedor): \_\_\_\_\_

Sítio da Web de assistência: \_\_\_\_\_

Número da assistência: \_\_\_\_\_

© Copyright Lenovo 2005.  
Portions © Copyright International Business Machines Corporation 2005.  
Todos os direitos reservados.

ThinkPad é uma marca comercial registada da Lenovo.  
IBM é uma marca comercial da IBM Corp.

Printed in China

For Barcode Position Only