

**lenovo**

**L194 Geniř** Düz Panel Monitör  
**Kullanıcı Kılavuzu**



# Ürün Numaraları

## 4434-HB6

İlk Baskı (Ağustos 2007)

© Copyright Lenovo 2007.

Her hakkı saklıdır.

LENOVO ürünleri, verileri, bilgisayar yazılımı ve hizmetleri özel olarak geliştirilmiştir ve kullanmak, çoğaltmak ve ifşa etmek için sınırlı haklar ile birlikte 48 C.F.R. 2.101'de tanımlandığı üzere ticari öğeler olarak hükümet yetkililerine satılmıştır.

**SINIRLI HAKLAR BİLDİRİSİ:** EĞER ürünler, veriler, bilgisayar yazılımı veya hizmetler Genel Hizmet İdaresi "GSA" sözleşmesine göre yerine getirilirse, kullanım, çoğaltma veya ifşa Sözleşme No. GS-35F-05925'de belirtilen sınırlamalara tabidir.

---

# İçindekiler

<b>Güvenlik bilgileri</b>	<b>iii</b>
<b>Bölüm 1. Başlarken</b>	<b>1-1</b>
Kutunun içindekiler	1-1
Tabanın takılması ve monitörünüzün taşınması	1-1
Ürüne genel bakış	1-2
Ayar türleri	1-2
Kullanıcı denetimleri	1-3
Kablo kilidi yuvası	1-4
Monitörünüzün kurulması	1-4
Monitörünüzün takılması ve açılması	<b>2-4</b>
<b>Bölüm 2. Monitörünüzün ayarlanması ve kullanılması</b>	<b>2-1</b>
Rahat kullanım ve erişilebilirlik	2-1
Çalışma alanınızın düzenlenmesi	2-1
Sağlıklı çalışma alışkanlıkları için hızlı ipuçları	2-2
Monitör görüntüsünün ayarlanması	2-3
Doğrudan erişim denetimlerinin kullanılması	2-3
Ekrandaki Ayar Görüntüsü denetimlerinin kullanılması	2-3
Desteklenen bir görüntüleme kipinin seçilmesi	2-7
Güç yönetimi	2-9
Monitörün bakımı	2-11
Monitör ayağının çıkarılması	2-11
<b>Bölüm 3. Başvuru Bilgileri</b>	<b>3-1</b>
Monitör belirtileri	3-1
Sorun Giderme	3-2
El ile görüntü ayarı	3-4
Monitör sürücüsünün el ile yüklenmesi	3-4
Servis bilgileri	3-7
<b>Ek A. Hizmet ve Destek</b>	<b>A-1</b>
Telefonla teknik destek	A-1
Dünya çapında telefon listesi	A-1
<b>Ek B. Ticari markalar</b>	<b>B-1</b>

---

## Güvenlik bilgileri

Bu ürünü kurmadan önce Güvenlik Bilgileri'ni okuyun.

مع، يجب قراءة دات السلامة

Antes de instalar este produto, leia as Informações de Segurança.

在安装本产品之前，请仔细阅读 **Safety Information** (安全信息)。

Prije instalacije ovog produkta obavezno pročitajte Sigurnosne Upute.

Před instalací tohoto produktu si přečtěte příručku bezpečnostních instrukcí.

Læs sikkerhedsforskrifterne, før du installerer dette produkt.

Ennen kuin asennat tämän tuotteen, lue turvaohjeet kohdasta Safety Information.

Avant d'installer ce produit, lisez les consignes de sécurité.

Vor der Installation dieses Produkts die Sicherheitshinweise lesen.

Πριν εγκαταστήσετε το προϊόν αυτό, διαβάστε τις πληροφορίες ασφάλειας (safety information).

לפני שתתקינו מוצר זה, קראו את הוראות הבטיחות.

A termék telepítése előtt olvassa el a Biztonsági előírásokat!

Prima di installare questo prodotto, leggere le Informazioni sulla Sicurezza.

製品の設置の前に、安全情報をお読みください。

본 제품을 설치하기 전에 안전 정보를 읽으십시오.

Пред да се инсталира овој продукт, прочитајте информацијата за безбедност.

Lees voordat u dit product installeert eerst de veiligheidsvoorschriften.

Les sikkerhetsinformasjonen (Safety Information) før du installerer dette produktet.

Przed zainstalowaniem tego produktu, należy zapoznać się z książką "Informacje dotyczące bezpieczeństwa" (Safety Information).

Antes de instalar este produto, leia as Informações sobre Segurança.

Перед установкой продукта прочтите инструкции по технике безопасности.

Pred inštaláciou tohto produktu si prečítajte bezpečnostné informácie.

Pred namestitvijo tega proizvoda preberite Varnostne informacije.

Antes de instalar este producto lea la información de seguridad.

Läs säkerhetsinformationen innan du installerar den här produkten.

安裝本產品之前，請先閱讀「安全資訊」。

---

## Bölüm 1. Başlarken

Bu Kullanıcı Rehberi Düz Panel Monitörünüz hakkında ayrıntılı bilgi içermektedir. Hızlı bir genel bakış için, monitörünüz ile birlikte verilen Ayar Posterine lütfen bakınız.

---

### Kutunun İçindekiler

Ürün ambalajında aşağıdaki öğeler bulunmalıdır:

- Ayar Posterini
- Monitor Safety, Troubleshooting, and Warranty Guide
- Reference and Drive CD'si
- Düz Panel Monitörü
- Güç Kablosu
- Monitöre Takılı Olarak Gelen Analog Arabirim Kablosu
- Dijital Arayüz Kablosu

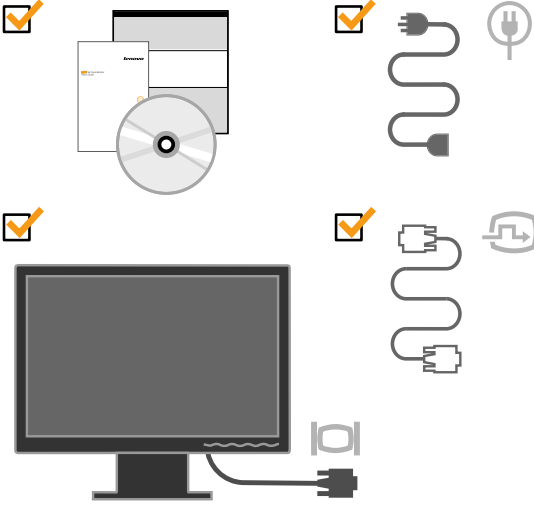

---

### Tabanın takılması ve monitörünüzün taşınması

Monitörünüzü kurmak için, lütfen aşağıdaki şekillere bakın.

**Not:** Monitör ekranının yüzeyine dokunmayın. Ekran yüzeyi camdan yapılmıştır ve dikkatli tutulmadığında ya da baskı uygulandığında zarar görebilir.

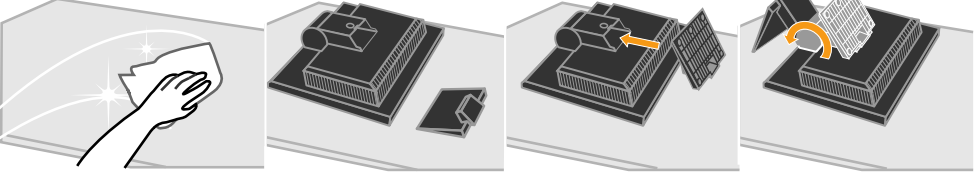
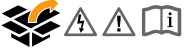

**Not:** Bir VESA ayağı takmak için, lütfen bkz: “Monitör ayağının çıkarılması” sayfa 2-11.

## Ürüne genel bakış

Bu bölümde, monitör konumlarını ve kullanıcı denetimlerini ayarlama ve kablo kilidi yuvasını kullanma hakkında bilgi verilmektedir.

## Ayar türleri

Öne arkaya dönme aralığına örnek olarak, lütfen aşağıdaki şekle bakın.

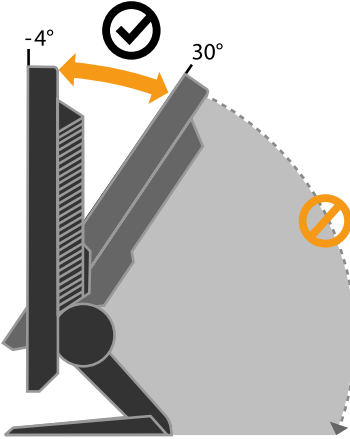

## Kullanıcı denetimleri

Monitörünüzün ön kısmında, ekran ayarı yapmak için kullanılan denetimler vardır.



Bu denetimlerin nasıl kullanılacağı hakkında bilgi için, lütfen bkz: “Monitör görüntüsünün ayarlanması” sayfa 2-3.



## Kablo kilidi yuvası

Monitörünüzün arka kısmında (sağ alt köşede) bir kablo kilidi yuvası vardır. Bu kilidi nasıl takacağınızı öğrenmek için, lütfen kablo kilidiyle birlikte gelen yönergelere bakın.

CCC

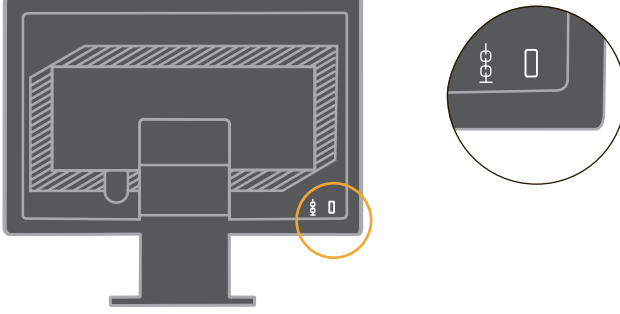

## Monitörünüzün kurulması

Bu bölümde, monitörünüzü kurarken size yardımcı olacak bilgiler vardır.

## Monitörünüzün takılması ve açılması

**Not:** Bu yordamı gerçekleştirmeden önce, *Monitor Safety, Troubleshooting, and Warranty Guide* adlı yayındaki Safety Information (Güvenlik Bilgileri) bölümünü okuduğunuzdan emin olun.

1. Bilgisayarınızı ve takılı tüm aygıtları kapatın ve bilgisayar güç kablosunu prizden çıkarın.

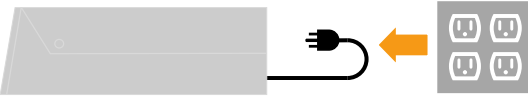

2. Anaog sinyal kablosunu, bilgisayarın arka bölümündeki video bağlantı noktasına takın.

Not: Sinyal kablosunun bir ucu önceden monitörünüze takılı gelmiştir.

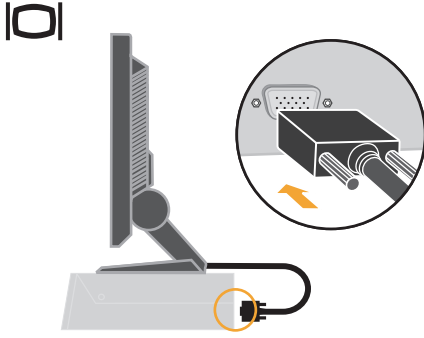

3. Dijital kabloyu monitörün DVI konektörüne bağlayın ve diğer ucunu bilgisayarın arkasına bağlayın.
- Not: Dijital kablo monitöre dahil edilmiştir.

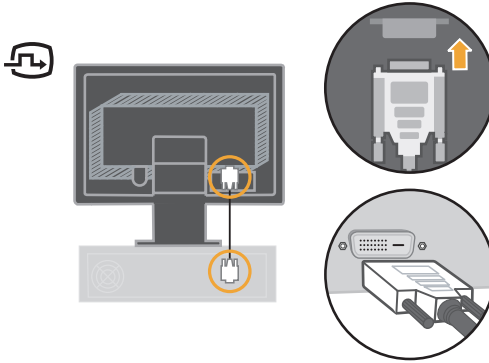

4. Güç kablosunu monitöre takın, daha sonra monitör güç kablosunu ve bilgisayar kablosunu topraklı bir elektrik prizine takın.

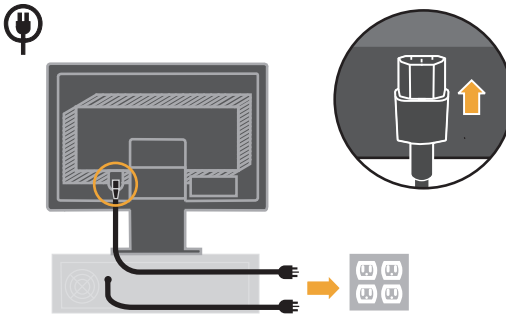

5. Monitörü ve bilgisayarı açın.

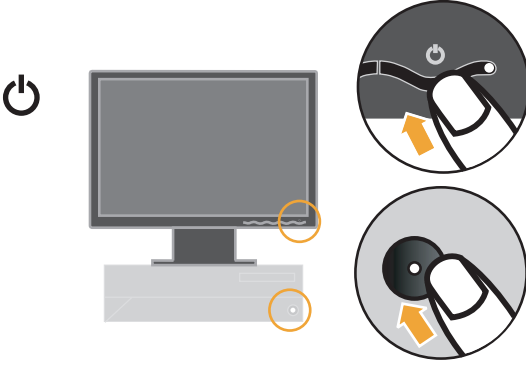

6. Monitör sürücüsünü yüklemek için, *Reference and Drivers CD*'sini takın, **Install driver** (Sürücüyü Kur) seçeneğini tıklattın ve ekrandaki yönergeleri izleyin.



7. Monitör görüntünüzü en iyi duruma getirmek için, Automatic Image Setup (Otomatik Görüntü Ayarı) düğmesine basın. Otomatik görüntü ayarı, monitörün en az 15 dakika ısınmış olmasını gerektirir. Normal çalışma durumunda buna gerek yoktur.

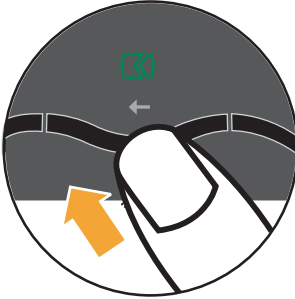

**Not:** Otomatik görüntü ayarı istediğiniz görüntüyü sağlamazsa, görüntü ayarını el ile yapın. Bkz. “El ile görüntü ayarı” sayfa 3-4.

---

## Bölüm 2. Monitörünüzün ayarlanması ve kullanılması

Bu bölümde, monitörünüzün ayarlanması ve kullanılması hakkında bilgiler verilmektedir.

---

### Rahat kullanım ve erişilebilirlik

İyi bir ergonomi, kişisel bilgisayarınızdan en iyi şekilde yararlanmak ve oluşabilecek rahatsızlıkları önlemek açısından önemlidir. Çalışma alanınızı ve kullandığınız aygıtları, kişisel gereksinimlerinize ve yaptığınız işe uygun şekilde düzenleyin.

### Çalışma alanınızın düzenlenmesi

Rahat çalışabilmek için, uygun yükseklikte bir düzey ve yeterli çalışma alanı kullanın.

Çalışma alanınızı, malzemeleri ve aygıtları kullanma şeklinize uygun şekilde düzenleyin. Çalışma alanınızı, her zaman kullandığınız malzemeler için temiz ve düzenli tutun ve en sık kullandığınız öğeleri en kolay erişebileceğiniz şekilde yerleştirin.

Aygıtların düzeni ve ayarları çalışma pozisyonunuzda önemli bir rol oynar. Aşağıdaki bölümlerde, iyi bir çalışma pozisyonu sağlamak için aygıt ayarlarının en uygun şekilde nasıl yapılacağı açıklanmaktadır.

### Monitörünüzün konumunun ve görüntüsünün ayarlanması

Rahat bir görüş için monitörünüzün konumunu ayarlarken, aşağıdaki noktaları göz önünde bulundurun:

- **Ekran uzaklığı:** Monitörler için en uygun ekran mesafesi yaklaşık 510mm - 760mm arasındadır ve ortam ışığına ve günün saatine göre değişebilir. Monitörünüzün konumunu yeniden ayarlayarak veya çalışma pozisyonunuzu ya da sandalyenizin konumunu değiştirerek farklı ekran uzaklıkları elde edebilirsiniz. Sizin için en rahat ekran uzaklığını seçin.
- **Monitör yüksekliği:** Monitörü, başınız ve boynunuz rahat ve doğal bir pozisyonda (dikey veya düz) duracak şekilde konumlandırın. Monitörünüzde yükseklik ayarları yoksa, monitörü istediğiniz yüksekliğe getirmek için monitör ayağının altına kitap veya başka sert bir nesne yerleştirin. Genel kural olarak monitör, rahat bir şekilde otururken ekranın üst kısmı göz hizanızın biraz altında kalacak şekilde yerleştirilir. Bununla birlikte, monitör yüksekliğini, gözleriniz ve monitörün merkezi arasındaki görüş çizgisinin, gözlerinizi yormayacak bir görüş uzaklığı ve rahat bir görüş açısı sağlayacağı şekilde ayarlayın.
- **Öne arkaya dönme:** Ekran içeriğinin görünümünü en iyi duruma getirmek ve istediğiniz baş ve boyun duruşunu elde etmek için monitörünüzün öne arkaya dönüşünü ayarlayın.
- **Genel konum:** Monitörünüzü, yukardan veya yakın bir pencereden gelen ışık nedeniyle oluşabilecek parlama veya yansımayı önleyecek şekilde konumlandırın.

Aşağıda, monitörünüzle rahat bir görüş sağlamaya ilişkin diğer bazı ipuçları verilmiştir:

- Yaptığımız işin türüne göre yeterli aydınlatma sağlayın.
- Ekran görüntünüzü görsel tercihlerinize en uygun duruma getirmek için, varsa monitörünüzdeki parlaklık, kontrast ve görüntü ayarı denetimlerini kullanın.
- Dikkatinizi ekrandaki içerik üzerinde yoğunlaştırabilmek için monitör ekranınızı temiz tutun.

Yoğunlaştırılmış ve sürekli olan tüm görsel etkinlikler yorucu olabilir. Göz kaslarınızı rahatlatmak için gözlerinizi monitör ekranından düzenli aralıklarla ayırın ve bakışlarınızı uzaktaki bir nesne üzerinde yoğunlaştırın. Göz yorgunluğu ya da görsel rahatsızlıklar hakkında bilgi almak için bir göz uzmanına danışın.

## **Sağlıklı çalışma alışkanlıkları için hızlı ipuçları**

Aşağıdaki bilgiler, bilgisayarınızı rahat ve verimli şekilde kullanmanız için göz önünde bulundurulması gereken bazı önemli noktaları özetlemektedir.

- **Sağlıklı bir çalışma pozisyonu, aygıt ayarlarıyla başlar:** Çalışma alanınızın düzeni ve bilgisayar aygıtlarınızın ayarları, bilgisayarınızı kullanma pozisyonunuzu önemli ölçüde etkiler. Rahat ve verimli olmanızı sağlayacak bir çalışma pozisyonu sağlamak için aygıtlarınızın konumunu ve yerleştirilme biçimlerini “Çalışma alanınızın düzenlenmesi” sayfa 2-1 kısmında verilen ipuçlarına göre en uygun duruma getirin. Ayrıca, bilgisayar bileşenlerinizin ve ofis mobilyalarınızın ayar özelliklerini, şimdiki tercihlerinize ve gelecekte değişen tercihlerinize en uygun şekilde ayarlayın.
- **Çalışma pozisyonundaki ufak değişiklikler meydana gelebilecek rahatsızlıkları önleyebilir:** Bilgisayar başında oturduğunuz ve çalıştığınız süre ne kadar artarsa, çalışma pozisyonunuzla ilgili yapacağınız gözlemin önemi de aynı oranda artar. Uzun süre aynı pozisyonda kalmayın. Oluşabilecek rahatsızlıkları önlemek için düzenli aralıklarla pozisyonunuzu değiştirin. Pozisyon değişikliği için ofis mobilyanızın veya aygıtların ayar özelliklerini kullanın.
- **Kısa ve düzenli olarak verilen molalar, sağlıklı bilgisayar kullanımına yardımcı olur:** Bilgisayar kullanımının öncelikle durağan bir aktivite olması nedeniyle, çalışmanıza kısa sürelerle ara vermeniz önemlidir. Düzenli olarak, ayağa kalkıp dolaşın, esneme hareketleri yapın, bir bardak su almaya gidin veya bilgisayarınızı kullanmaya kısa bir süre için ara verin. Çalışmayı kısa bir süre için kesmeniz çalışma pozisyonunuzu yeniler ve çalışmanıza rahat ve verimli şekilde devam etmenize yardımcı olur.

## Monitör görüntüsünün ayarlanması



Bu bölümde, monitör görüntünüzü ayarlamak için kullanılan kullanıcı denetim özellikleri açıklanmaktadır.

### Doğrudan erişim denetimlerinin kullanılması

Doğrudan erişim denetimleri Ekrandaki Ayar Görüntüsü (EAG) görüntülenmediğinde kullanılabilir.

**Not:** Doğrudan erişim denetimleri mavidir.

Çizelge 2-1. Doğrudan erişim denetimleri







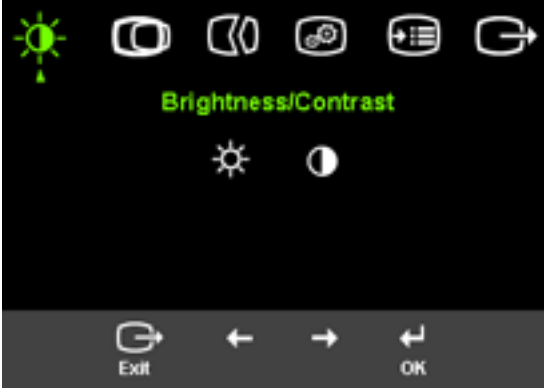



Simge	Denetim	Açıklama
1  2	Giriş Değiştirme	Video giriş kaynağını değiştir.
	Image Setup (Görüntü Ayarı)	Otomatik görüntü ayarını etkinleştirir.
	Brightness (Parlaklık)	Brightness (Parlaklık) ayarına doğrudan erişim.





### Ekrandaki Ayar Görüntüsü denetimlerinin kullanılması

Kullanıcı denetimleri kullanılarak yapılabilen ayarlar, Ekrandaki Ayar Görüntüsü (EAG) aracılığıyla, aşağıda gösterildiği şekilde yapılabilir.























Denetimleri kullanmak için:

1. Ekrandaki Ayar Görüntüsü ana menüsünü açmak için  düğmesine basın.
2. Simgeler arasında hareket etmek için  veya  düğmesini kullanın. Bir simge seçin ve o işleve erişmek için  düğmesine basın. Bir alt menü varsa,  veya  düğmesini kullanarak seçenekler arasında hareket edin ve sonra o işlevi seçmek için  düğmesine basın. Ayarları yapmak için  veya  düğmesini kullanın. Kaydetmek için  düğmesine basın.





3. Alt menüler arasında geriye doğru gitmek ve EAG'den çıkmak için  düğmesine basın.
4. EAG'yi kilitlemek için  düğmesini 10 saniye süreyle basılı tutun. Bu, EAG'de yanlışlıkla ayar yapılmasını önler. EAG'nin kilidini açmak ve EAG'de yapılacak ayarlara izin vermek için  düğmesini 10 saniye süreyle basılı tutun.
5. DDC/CI varsayılan olarak etkinleştirir. DDC/CI fonksiyonunu devre dışı bırakmak / etkinleştirmek için OSD Çıkış Anahtarını  tuşuna ve tuşlarına 10 saniye basılı tutun. "DDC/CI Engelle DDC/CI/Etkinleştir" sözcükleri ekranda görünür.









Çizelge 2-2. EAG işlevleri

Ana Menüdeki EAG Simgesi	Alt Menü	Açıklama	Kumandalar ve Ayarlamalar (Analog)		Kumandalar ve Ayarlamalar (Dijital)
 Brightness/ Contrast (Parlaklık/ Karşıtlık)	 Brightness (Parlaklık)  Contrast (Karşıtlık)	Parlaklık ayarı yapar  Açık ve koyu alanlar arasındaki farkı ayarlar	 ←  ←	 →  →	Analog ile aynıdır  Kumandalar Kilitlendi-dijital giriş için gerekli değildir
 Image Position (Görüntü Konumu)	 Horizontal Position (Yatay Konum)	Görüntüyü sola ya da sağa hareket ettirir.	 ←	 →	
	 Vertical Position (Dikey Konum)	Görüntüyü yukarı ya da aşağı hareket ettirir.	 ←	 →	
 Image Setup (Görüntü Ayarı)	 Automatic (Otomatik)	Görüntüyü otomatik olarak en iyi duruma getirir.			
	 Manual (El ile)	Görüntüyü el ile en iyi duruma getirmenizi sağlar. Bkz. "El ile görüntü ayarı" sayfa 3-4. • Clock (Saat) • Phase (Aşama) • Save (Kaydet)			
 Image Properties (Görüntü Özellikleri)	 Color (Renk)	Kırmızı, yeşil ve mavi renklerin yoğunluğunu ayarlar. Preset mode (Önceden Belirli Kip) • Varsayılan Değer • sRGB • Reddish (Kırmızı) • Bluish (Mavi) Custom (Özel) • Kırmızı: Görüntüdeki 'kırmızı' renk yoğunluğunu azaltır ya da çoğaltır. • Yeşil: Görüntüdeki 'yeşil' renk yoğunluğunu azaltır ya da çoğaltır. • Mavi: Görüntüdeki 'mavi' renk yoğunluğunu azaltır ya da çoğaltır. • Save (Kaydet): Özel renk seçimlerini kaydeder.			Analog ile aynıdır
	 Scaling (Ölçeklendirme)	• asıl kapalı (1:1) • görüntüyü tam ekrana büyütme için			

Çizelge 2-2. EAG işlevleri (devamı var)

Ana Menüdeki EAG Simgesi	Alt Menü	Açıklama	Kumandalar ve Ayarlamalar (Analog)	Kumandalar ve Ayarlamalar (Dijital)
 Options (Seçenekler)	 Information (Bilgi)	Çözünürlük, yenileme hızı ve ürün ayrıntılarını gösterir. Not: Bu ekranda herhangi bir ayar değişikliğine izin verilmez.		Analog ile aynıdır
	 Language (Dil)	Bu bölüm, monitörünüzün desteklediği dilleri listeler. Not: Seçilen dil, yalnızca Ekrandaki Ayar Görüntüsü'ndeki dili etkiler. Bilgisayarda çalışan herhangi bir yazılım üzerinde etkisi yoktur.		
	 Giriş video sinyali	Bu monitör video sinyallerini iki farklı konektörden almaktadır. Birçok masaüstü bilgisayar D-SUB konektörünü kullanmaktadır. DVI konektörünü kullandığınızda OSD Kumandaları arasından dijitali seçin.  -- D-SUB seçer (Analog) -- DVI-D-Dijital seçer		

Çizelge 2-2. EAG işlevleri (devamı var)

Ana Menüdeki EAG Simgesi	Alt Menü	Açıklama	Kumandalar ve Ayarlamalar (Analog)	Kumandalar ve Ayarlamalar (Dijital)
 Options (Seçenekler)	 Menu Position (Menü Konumu)	Menü'nün ekrandaki konumunu ayarlar.  Varsayılan Değer Menü konumunu varsayılan ayarlarına geri döndürür. Custom (Özel) <ul style="list-style-type: none"> <li>• Horizontal (Yatay): EAG'nin yatay konumunu değiştirir.</li> <li>• Vertical (Dikey): EAG'nin dikey konumunu değiştirir.</li> <li>• Save (Kaydet)</li> </ul>		Analog ile aynıdır
	 Reset (İlk Duruma Getirme)	<ul style="list-style-type: none"> <li>• Cancel (İptal)</li> <li>• Reset (İlk Duruma Getirme)</li> </ul> Monitör ayarlarını ilk durumlarına döndürür.		
	 Accessibility (Erişilebilirlik)	Erişilebilirlik tercihleri için denetim düğmeleri ve menü ayarları.  Button repeat rate (Düğme Yineleme Hızı): Değiştirmek için ← veya → düğmesini seçin. <ul style="list-style-type: none"> <li>• Off (Kapalı)</li> <li>• Default (Varsayılan Değer)</li> <li>• Slow (Yavaş)</li> </ul>  Menu time out (Menü Zamaşımı): Son defa bir düğmeye basıldıktan sonra EAG'nin etkin kalacağı süreyi belirler.		

## Desteklenen bir görüntüleme kipinin seçilmesi

Monitörün kullandığı görüntüleme kipi bilgisayar tarafından denetlenir. Bu nedenle, görüntüleme kiplerini değiştirme hakkında ayrıntılı bilgi için, bilgisayarınızla birlikte gönderilen belgelere bakın.

Görüntüleme kipi değiştirildiğinde görüntünün boyutu, konumu ve şekli değişebilir. Bu normaldir ve görüntü otomatik görüntü ayarı ve görüntü denetimleri kullanılarak yeniden ayarlanabilir.

Titremeyi en aza indirmek için yüksek yenileme hızı gerektiren CRT monitörlerden farklı olarak, LCD veya Düz Panel teknolojisinde titreme yoktur.

**Not:** Sisteminizde daha önce bir CRT monitör kullanılmışsa ve şu anda bu monitörün görüntüleyebileceği aralığın dışında bir görüntüleme kipi için yapılandırılmış durumdaysa, sisteminizi tercihen 60 Hz hızında 1440 x 900 çözünürlükte (Native Resolution Display kipi) yeniden yapılandırılmaya kadar CRT monitörünüzü yeniden takmanız gerekebilir.

Aşağıda listelenen görüntüleme kipleri üretim aşamasında eniyilenmiştir.

Çizelge 2-3. Görüntüleme kipleri fabrika ayarları

Adreslenebilme	Yenileme Hızı
640x480	60Hz, 66Hz, 72Hz, 75Hz
720x400	70Hz
800x600	60Hz, 72Hz, 75Hz
832x624	75Hz
1024x768	60Hz, 70Hz, 75Hz
1152x864	60Hz, 75Hz
1280x768	60Hz
1280x960	60Hz
1280x1024	60Hz, 70Hz, 72Hz, 75Hz
1440x900	60Hz, 75Hz

## Güç yönetimi

Güç yönetimi özelliği, bilgisayar, kullanıcı tarafından tanımlanan süre içinde farenin ya da klavyenin kullanılmadığını saptadığında başlatılır. Aşağıdaki tabloda açıklandığı biçimde birkaç durum vardır.

En iyi performansa erişmek için, her çalışma gününün sonunda ya da gün içinde aygıtı uzun süre kullanmayacağınız zamanlarda monitörü kapatın.

Çizelge 2-4. Güç göstergesi

Durum	Güç Göstergesi	Ekran	Geri Yükleme İşlemi	Uyumluluk
On (Açık)	Sabit yeşil ışık	Normal		
Standby/Suspend (Beklemede/Askıda)	Sabit sarı ışık	Boş	Bir tuşa basın ya da fareyi hareket ettirin  Görüntü yeniden görüntülenmeden önce kısa bir bekleme süresi olabilir. <b>Not:</b> Ayrıca monitöre görüntü çıktısı gelmediğinde de bekleme olabilir.	ENERGY STAR

Çizelge 2-4. Güç göstergesi (devamı var)

<b>Durum</b>	<b>Güç Göstergesi</b>	<b>Ekran</b>	<b>Geri Yükleme İşlemi</b>	<b>Uyumluluk</b>
Off (Kapalı)	Off (Kapalı)	Off(Kapalı)	Bir tuşa basın ya da fareyi hareket ettirin  Görüntü yeniden görüntülenmeden önce kısa bir bekleme süresi olabilir.	ENERGY STAR

---

## Monitörün bakımı

Monitörde herhangi bir bakım yapmadan önce gücü kapattığınızdan emin olun.

### Bunları yapmayın:

- Monitöre doğrudan su veya sıvı sıçratmayın.
- Çözücü veya aşındırıcı kullanmayın.
- Monitörünüzü ya da herhangi bir başka elektrikli aygıtı temizlerken hiçbir zaman yanıcı bir madde kullanmayın.
- Monitörünüzün ekranına kesici veya zedeleyici nesnelere dokunmayın. Böyle bir temas, ekranınızda kalıcı zarara yol açabilir.
- Antistatik çözeltiler veya benzer katkıları içeren temizlik maddelerini kullanmayın. Bu, ekranın yüzeyine zarar verebilir.

### Bunları yapın:

- Yumuşak bir bezi suyla hafifçe ıslatın ve kapakları ve ekranı fazla bastırmadan bu bezle temizleyin.
- Yağ lekelerini ve parmak izlerini nemli bir bezle ve yumuşak bir deterjanla temizleyin.

---

## Monitör ayağının çıkarılması

Silindirin her iki ucundan hafifçe bastırın ve gösterilen yönde çıkarın.

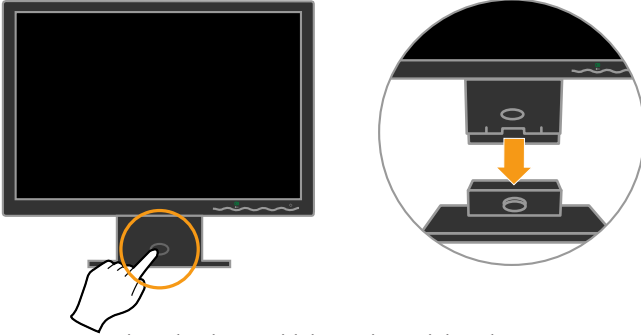

Bu, ayağı monitöre bağlayan vidalara erişmenizi sağlar.

## Bölüm 3. Başvuru Bilgileri

Bu bölüm, monitör belirtilerini, monitör sürücüsünü el ile yükleme yönergelerini, sorun giderme bilgilerini ve servis bilgilerini içerir.

### Monitör belirtileri

Çizelge 3-1. 4434-Hxx tip-model için monitör belirtileri

Boyutlar	Yükseklik	380.6 mm (14.98 inç)
	Derinlik	178.6 mm (7.03 inç)
	Genişlik	440.2 mm (17.33 inç)
Ayak	Öne arkaya dönüş aralığı	-4° / +30°
VESA desteği	Destekleniyor	100 mm (3,94 inç) Radyal kol ayrıca satılır.
Görüntü	Görülebilir görüntü boyutu	481.4 mm (18.95 inç)
	Maksimum yükseklik	256.5 mm (10.1 inç)
	Maksimum genişlik	410.4 mm (16.18 inç)
	Piksel aralığı	0.285 mm (0.011 inç) (V)
Güç girişi	Kaynak voltajı Maks. kaynak akımı	100 - 240 V ac, 60/50 ± 3 Hz 1.5 A
Güç tüketimi Not: Güç tüketimi sayıları, monitör ve güç kaynağının birlikteki değerleridir.	Normal işletim Standby/Suspend (Beklemede/Askıda) Off (Kapalı)	< 36 W < 2 W < 1 W
Video girişi(Analog)	Giriş sinyali Yatay adreslenebilirlik Dikey adreslenebilirlik Saat hızı	Analog Direct Drive, 75 ohm 0.7 V 1440 piksel (maks.) 900 satır (maks.) 137 MHz
Video girişi(Dijital)	Arayüz Giriş sinyali Yatay adreslenebilirlik Dikey adreslenebilirlik Saat hızı	DVI VESA TMDS (Panel Link™) 1440 piksel (maks.) 900 satır (maks.) 137 MHz
İletişim	VESA DDC	CI



*Çizelge 3-1. 4434-Hxx tip-model için monitör belirtileri (devamı var)*

Desteklenen Görüntüleme Kipleri (Belirtilen aralıklardaki VESA Standart kipleri)	Yatay hız	30 kHz - 81 kHz
	Dikey hız	50 Hz - 76 Hz
	Yerel çözünürlük	1440 x 900 - 60 Hz
Sıcaklık	İşletim	0° - 45°C ( 32 -113° F)
	Depolama	-20° - 60° C (-4° - 140° F)
	Sevkiyat	-20° - 60° C (-4° - 140° F)
Nem Oranı	İşletim	%10 - %80
	Depolama	%5 - %95
	Sevkiyat	%5 - %95

## Sorun Giderme

Monitörünüzün kurulumuyla ya da kullanılmasıyla ilgili sorununuz varsa bunu kendiniz çözümlerebilirsiniz. Garanti hizmet çözüm ortağını ya da destek merkezini aramadan önce, sorunu çözmek için önerilen işlemleri yapmayı deneyin.

*Çizelge 3-2. Sorun Giderme*

Sorun	Olası Neden	Önerilen İşlem	Başvuru
Ekranda "Out of Range" yazısı görünüyor ve güç göstergesi yeşil renkte yanıp sönüyor.	Sistem, monitör tarafından desteklenmeyen bir görüntüleme kipine ayarlanmıştır.	<ul style="list-style-type: none"><li>Eski bir monitörü değiştiriyorsanız, eski monitörü tekrar takın ve görüntüleme kipini yeni monitörünüz için belirtilen aralıktaki bir değere ayarlayın.</li><li>Bir Windows işletim sistemi kullanıyorsanız, sistemi güvenli kipte yeniden başlatın ve ardından bilgisayarınız için desteklenen bir görüntüleme kipi seçin.</li><li>Bu seçenekler işe yaramazsa, Destek Merkezi'yle bağlantı kurun.</li></ul>	"Desteklenen bir görüntüleme kipinin seçilmesi" sayfa 2-7

Çizelge 3-2. Sorun Giderme (devamı var)

Sorun	Olası Neden	Önerilen İşlem	Başvuru
Görüntü kalitesi çok kötü.	Video sinyal kablosu monitöre veya sisteme tam olarak takılmamıştır.	Sinyal kablosunun sisteme ve monitöre düzgün şekilde takıldığından emin olun.	“Monitörünüzün takılması ve açılması” sayfa 1-4
	Renk ayarları yanlış olabilir.	EAG menüsünden başka bir renk ayarı seçin.	“Monitör görüntüsünün ayarlanması” sayfa 2-3
	Otomatik görüntü ayarı işlevi yapılmamıştır.	Otomatik görüntü ayarını yapın.	“Monitör görüntüsünün ayarlanması” sayfa 2-3
Güç göstergesi ışığı yanmıyor ve ekran boş.	<ul style="list-style-type: none"> <li>• Monitörün güç düğmesi açık değildir.</li> <li>• Güç kablosu gevşektir veya takılı değildir.</li> <li>• Prizde elektrik akımı yoktur.</li> </ul>	<ul style="list-style-type: none"> <li>• Güç kablosunun düzgün takılmış olduğundan emin olun.</li> <li>• Prizde elektrik akımı olduğundan emin olun.</li> <li>• Monitörü açın.</li> <li>• Başka bir güç kablosu kullanmayı deneyin.</li> <li>• Başka bir elektrik prizi kullanmayı deneyin.</li> </ul>	“Monitörünüzün takılması ve açılması” sayfa 1-4
Ekran boş ve güç göstergesinde sürekli sarı ışık yanıyor veya yeşil ışık yanıp sönüyor	Monitör Bekleme/Askı kipindedir	<ul style="list-style-type: none"> <li>• İşlemi geri yüklemek için klavyedeki herhangi bir tuşa basın ya da fareyi hareket ettirin.</li> <li>• Bilgisayarınızdaki Güç Seçenekleri ayarlarını denetleyin.</li> </ul>	“Güç yönetimi” sayfa 2-9
Güç göstergesi yeşil renkte yanıyor, ancak görüntü yok.	Video sinyal kablosu gevşek veya sisteme veya monitöre takılı değil.	Video kablosunun sisteme düzgün şekilde takılı olduğundan emin olun.	“Monitörünüzün takılması ve açılması” sayfa 1-4
	Monitörün parlaklığı ve karışıklığı en düşük ayadadır.	EAG menüsünde parlaklık ve karışıklık ayarlarını yapın.	“Monitör görüntüsünün ayarlanması” sayfa 2-3
Birkaç nokta rensiz.	Bu bir LCD hatası değil, yalnızca TFT LCD teknolojisinin kendine özgü bir özelliğidir.	Beşten fazla nokta eksikse, Destek Merkezi’ne başvurun.	Ek A, “Hizmet ve Destek”, sayfa A-1









### Çizelge 3-2. Sorun Giderme (devamı var)

Sorun	Olası Neden	Önerilen İşlem	Başvuru
<ul style="list-style-type: none"><li>• Metinde belirsiz çizgiler veya bulanık görüntü.</li><li>• Görüntüde yatay veya dikey çizgiler.</li></ul>	<ul style="list-style-type: none"><li>• Görüntü ayarı en iyi duruma getirilmemiştir.</li><li>• Sisteminizin Görüntü Özellikleri ayarı en iyi duruma getirilmemiştir.</li></ul>	Sisteminizin çözünürlük ayarlarını, bu monitörün çözünürlüğüne uyacak şekilde ayarlayın: 1440 x 900 60 Hz.	“Monitör görüntüsünün ayarlanması” sayfa 2-3  “El ile görüntü ayarı”
		Otomatik görüntü ayarı yapın. Otomatik görüntü ayarı sorunu gidermezse, görüntü ayarını el ile yapın.	“Desteklenen bir görüntüleme kipinin seçilmesi” sayfa 2-7
		Yerel çözünürlükte çalışırken, sisteminizdeki Dots Per Inch (DPI - İnç Başına Nokta) ayarını kullanarak görüntüyü daha da düzeltebilirsiniz.	Sisteminizin görüntü özelliklerindeki Gelişmiş bölümüne bakın.

## El ile görüntü ayarı

Otomatik görüntü ayarıyla istediğiniz görüntüyü elde edemezseniz, görüntü ayarını el ile yapın.

**Not:** Monitörünüzü açın ve ısınmaya kadar 15 dakika bekleyin.

1. EAG menüsünü açmak için, monitörün alt bölümündeki  düğmesine basın.
2.  veya  düğmesini kullanarak  simgesini seçin ve erişmek için  düğmesine basın.
3.  veya  düğmesini kullanarak **Clock** ve **Phase** ayarını seçin.
  - **Clock** (piksel hızı) tek bir yatay tarama tarafından taranan piksel sayısını ayarlar. Hız doğru değilse, ekranda yatay şeritler oluşur ve resim genişliği hatalı olur.
  - **Phase** (Aşama) piksel saat sinyalinin aşamasını ayarlar. Hatalı bir aşama ayarılırsa, resimde yatay görüntü bozuklukları oluşur.
4. Görüntü düzeldiğinde, Clock ve Phase ayarlarını kaydedin.
5. EAG menüsünden çıkmak için  düğmesine basın.

## Monitör sürücüsünün manuel olarak kurulması

Aşağıda monitör sürücüsünün Microsoft Windows Vista, Microsoft Windows XP ve Microsoft Windows 2000 Professional'da nasıl kurulacağı adım adım açıklanmıştır.

## Monitör sürücüsünün Windows Vista'da kurulması

Aygıt sürücüsünü Microsoft® Windows Vista'da kurmak için aşağıdakileri yapınız:

Not: Windows Vista'da Tak - Kullan özelliğini kullanmak için dosyaları Lenovo Monitör CD'sinden indirmeniz gereklidir.

1. Bilgisayarı ve tüm ekli aygıtları kapatın.
2. Monitörün doğru bağlandığından emin olun.
3. Monitörü ve ardından sistem ünitesini açın. Bilgisayarınızın Windows Vista işletim sistemini başlatmasına olanak sağlayın.
4. **Başlat, Denetim Masası**'na tıklayarak ve ardından **Donanım ve Ses** simgesine çift tıklayarak **Özellikleri Göster** penceresini açın.
5. **Kişiselleştirme** simgesine tıklayın.
6. **Ekran Ayarları** simgesine tıklayın.
7. **Gelişmiş Ayarlar** düğmesine tıklayın.
8. **Monitör** sekmesine tıklayın.
9. **Özellikler** düğmesine tıklayın.
10. **Sürücü** sekmesine tıklayın.
11. **Sürücüyü Güncelle**'ye tıklayarak ve ardından "**Sürücü yazılımı için bilgisayarına gözat** " düğmesine tıklayarak "**Sürücü Yazılımı Genel PnP Monitörünü Güncelle**" penceresini açın.
12. "**Bilgisayarındaki aygıt sürücülerini listesinden seçmemi sağla**"'yı seçin ve ardından **İleri** düğmesine tıklayın.
13. CD sürücüsüne Lenovo Monitör CD'sini yerleştirin ve **Disk Al** düğmesine tıklayın.
14. CD sürücüsü harfinin seçildiğinden emin olun ve ardından **TAMAM**'a tıklayın.
15. **L194Wide** 'ü seçin ve **İleri**'ye tıklayın. Dosyalar CD'den sabit disk sürücünüze kopyalanacaktır.
16. Açık olan tüm pencereleri kapatın ve CD'yi çıkarın.
17. Bilgisayarı yeniden başlatın.

Sistem maksimum yenileme hızını ve ilgili Renk Eşleştirme Profillerini otomatik olarak seçecektir.

**Not:** CRT'lerin aksine LCD monitörlerinde daha hızlı yenileme hızı görüntü kalitesini iyileştirmez. Lenovo 60 Hz yenileme hızında 1440 x 900 ya da 60 Hz yenileme hızında 640 x 480 kullanmanızı önerir.

## Monitör sürücüsünün Windows XP’de yüklenmesi

Windows XP’deki Tak ve Kullan özelliğini kullanmak için, dosyalar *Reference and Driver CD*’sinden yüklenmelidir.

**Not:** Windows XP otomatik görüntü ayarına geçmeden önce bu bölüm tamamlanmalıdır.

1. Bilgisayarı ve bağlı tüm aygıtları kapatın.
2. Monitörün düzgün bir biçimde takılı olduğundan emin olun.
3. Monitörü ve sistem birimini açın. Sistemin, Windows XP işletim sisteminde başlamasını sağlayın.
4. **Start** (Başlat)→**Settings** (Ayarlar) →**Control Panel** (Denetim Masası) seçeneklerini tıklayıp, ardından **Display** (Görüntü) simgesini çift tıklatarak **Display Properties** (Görüntü Özellikleri) penceresini açın.
5. **Settings** (Ayarlar) sekmesini tıklayın.
6. **Advanced** (Gelişmiş) düğmesini tıklayın.
7. **Monitor** (Monitör) sekmesini tıklayın.
8. **Properties** (Özellikler) düğmesini tıklayın.
9. **Drivers** (Sürücüler) sekmesini tıklayın.
10. **Hardware Update Wizard** (Donanım Güncelleştirme Sihirbazı) penceresini açmak için **Update Driver** (Sürücüyü Güncelleştir) düğmesini tıklayın ve sonra **Next** (İleri) düğmesini tıklayın.
11. **Install from a list or Specific location(Advanced)** (Bir listeden veya belirli bir konumdan yükle (Gelişmiş)) seçeneğini ve sonra **Next** (İleri) düğmesini tıklayın.
12. Setup CD’yi CD sürücüsüne takın ve sonra **Have Disk** (Disketi Var) düğmesini tıklayın.
13. **OK** (Tamam) düğmesini tıklayın.
14. CD sürücüsü harfinin seçili olduğundan emin olun.
15. **L194Wide** seçin ve Tamam’a tıklayın. Dosyalar CD’den sabit disk sürücünüze kopyalanacaktır.
16. Tüm açık pencereleri kapatın ve CD’yi çıkarın.
17. Sistemi yeniden başlatın. Sistem, en yüksek yenileme hızını ve buna karşılık gelen Renk Eşleştirme Profillerini otomatik olarak seçer.

**Not:** LCD monitörlerde, CRT’lerden farklı olarak, daha yüksek yenileme hızı, görüntü kalitesini artırmaz. 1440 x 900 - 60 Hz yenileme hızı veya 640 x 480 - 60 Hz ayarını kullanmanız önerilir.

## Monitör sürücüsünün Windows 2000’de kurulması

Windows 2000’deki Tak ve Kullan özelliğini kullanmak için, dosyalar *Reference and Driver CD*’sinden yüklenmelidir.

**Not:** Windows 2000 otomatik görüntü ayarına geçmeden önce bu bölüm tamamlanmalıdır.

1. Bilgisayarı ve bağlı tüm aygıtları kapatın.
2. Monitörün düzgün bir biçimde takılı olduğundan emin olun.

3. Monitörü ve sistem birimini açın. Sistemin, Windows 2000 işletim sisteminde başlamasını sağlayın.
4. **Start** (Başlat)→**Settings** (Ayarlar) →**Control Panel** (Denetim Masası) seçeneklerini tıklayıp, ardından **Display** (Görüntü) simgesini çift tıklatarak **Display Properties** (Görüntü Özellikleri) penceresini açın.
5. **Settings** (Ayarlar) sekmesini tıklatın.
6. **Advanced** (Gelişmiş) düğmesini tıklatın.
7. **Monitor** (Monitör) sekmesini tıklatın.
8. **Properties** (Özellikler) düğmesini tıklatın.
9. **Drivers** (Sürücüler) sekmesini tıklatın.
10. **Upgrade Device Driver Wizard** (Aygıt Sürücüsünü Güncelleme Sihirbazı) penceresini açmak için **Update Driver** (Sürücü Güncelleme) düğmesini tıklatın ve sonra **Next** (İleri) düğmesini tıklatın.
11. Select **Display a list of the known drivers for this device so that I can choose a specific driver** (Belirli bir sürücü seçebilmem için bu aygıt için kullanılan sürücülerin listesini görüntüle) seçeneğini tıklayıp, ardından **Next** (İleri) düğmesini tıklatın.
12. Setup CD'sini (Kur CD'si) CD sürücüsüne takın ve sonra **Have Disk** (Disketi Var) düğmesini tıklatın.
13. **OK** (Tamam) düğmesini tıklatın.
14. CD sürücüsü harfinin seçili olduğundan emin olun.
15. **L194Wide** seçin ve **Tamam**'a tıklayın. Dosyalar CD'den sabit disk sürücünüze kopyalanacaktır.
16. Tüm açık pencereleri kapatın ve CD'yi çıkarın.
17. Sistemi yeniden başlatın. Sistem, en yüksek yenileme hızını ve buna karşılık gelen Renk Eşleştirme Profillerini otomatik olarak seçer.

**Not:** LCD monitörlerde, CRT'lerden farklı olarak, daha yüksek yenileme hızı, görüntü kalitesini artırmaz. 1440 x 900 - 60 Hz yenileme hızı veya 640 x 480 - 60 Hz ayarını kullanmanız önerilir.

### **Daha fazla yardım alınması**

Sorununuzu hala gideremediyseniz, lütfen Destek Merkezi'yle bağlantı kurun. Destek Merkezi'yle bağlantı kurma hakkında daha fazla bilgi için, lütfen bkz: Ek A, "Hizmet ve Destek", sayfa A-1.

## Servis bilgileri

### Ürün numaraları

Monitörünüzün ürün numarası, aşağıda gösterildiği gibi, ekran önçerçevesinin yanındadır.

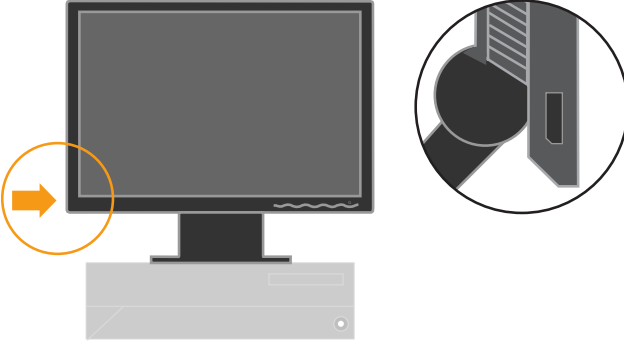

### Müşteri sorumlulukları

Garanti; kaza, kötü kullanım, amaç dışı kullanım, hatalı kurulum, ürün özelliklerine ve yönergelerine uymayan kullanım veya doğal ya da kişisel felaketler veya yetkisiz düzeltme, onarım ya da değişiklikler nedeniyle hasar görmüş ürünleri kapsamaz.

Aşağıda hatalı kullanım veya amaç dışı kullanım örnekleri verilmiştir ve bunlar garanti kapsamında değildir:

- Bir CRT monitörünün ekranındaki yanmış görüntüler. Yanmış görüntülerin oluşması, hareketli bir ekran koruyucusu veya güç yönetimi kullanılarak önlenabilir.
- Kapaklarda, önçerçeve, destekte ve kablolarda fiziksel hasar.
- Monitör ekranlarındaki çizikler veya delikler.

## Yedek parçalar

Aşağıdaki parçalar, müşteri garanti hizmetini desteklemek üzere Garanti Hizmet Çözüm Ortağı'nın kullanımı içindir. Bu parçalar yalnızca hizmet amaçlı kullanım içindir. Aşağıdaki tabloda, 4434-Hxx modeli bilgileri yer almaktadır.

Çizelge 3-3. Yedek parça listesi

FRU (Alan Değiştirilebilir Ünitesi) Parça numarası	Tanım	Renk	Makine Türü Model (MTM)
41U5189	Lenovo L194 Geniş FRU MONİTÖR ( TCO'03)	BB	4434-HB6
40Y7443(Assigned by L201p)	L194 Geniş FRU Sinyal kablosu (Analog)	BB	4434-HB6
40Y7444(Assigned by L201p)	D222 Geniş FRU Sinyal kablosu (Dijital)	BB	4434-HB6
41U5190	L194 Geniş FRU Standı	BB	4434-HB6



---

## Ek A. Hizmet ve Destek

Aşağıdaki bilgiler, ürününüz için, garanti süresi ya da ürünün ömrü boyunca geçerli olan teknik desteği açıklar. Think Garanti koşullarına ilişkin bilgiler için **Lenovo Sınırlı Garanti Bildirimi**'ne başvurun.

---

### Telefonla teknik destek

Destek Merkezi kanalıyla kuruluş ve yapılandırma desteği, ürünün pazarlamadan kaldırılmasından itibaren 90 gün sonra, geri çekilecek ya da bir ücret karşılığında sunulacaktır. Bir ücret karşılığında, adım adım kuruluş yardımı da içinde olmak üzere ek destek olanaklarından yararlanılabilir.

Teknik destek temsilcisine yardım için aşağıdaki bilgilerin olabildiğince çoğuna yanıt sağlayın:

- Aksam adı
- Aksam numarası
- Satın alma belgesi
- Bilgisayarın üreticisi, modeli, seri numarası ve elkitabı
- Hata iletilisinin tam metni (varsa)
- Sorunun tanımı
- Sisteminize ilişkin donanım ve yazılım yapılandırma bilgileri

Olanaklıysa, bilgisayarınızın başında olun. Teknik destek temsilciniz görüşme sırasında sizden sorunun adımlarını birer birer belirtmenizi isteyebilir.

### Dünya çapında telefon listesi

Telefon numaraları önceden bildirilmeden değiştirilebilir. En son telefon numarası listesi için <http://www.lenovo.com/think/support> adresine gidin ve **Support phone list** (Destek Telefon Listesi) bağımlı tıklattın.

Ülke ya da Bölge	Telefon Numarası
Afrika	Afrika: +44 (0)1475-555-055 Güney Afrika: +27-11-3028888 ve 0800110756 Orta Afrika: Lenovo ürünleri için normal servis sağlayıcınız ile temasa geçiniz
Arjantin	0800-288-5366 (İspanyolca)
Avustralya	131-426 (İngilizce)
Avusturya	Açma ve çalıştırma desteği: 01-24592-5901 Garanti hizmeti ve destek: 01-211-454-610 (Almanca)

Ülke ya da Bölge	Telefon Numarası
Belçika	Açma ve çalıştırma desteği: 02-210-9820 (Felemenkçe) Açma ve çalıştırma desteği: 02-210-9800 (Fransızca) garanti hizmeti ve destek: 02-225-3611 (Felemenkçe, Fransızca)
Bolivya	0800-0189 (İspanyolca)
Brezilya	Sao Paulo bölgesi: (11) 3889-8986 Sao Paulo bölgesi dışında ücretsiz: 0800-7014-815 (Brezilya Portekizcesi)
Kanada	Toronto Dışı:1-800-565-3344 (İngilizce, Fransızca) Toronto'da yalnızca bu numarayı arayın: 416-383-3344
Şili	Ücretsiz: 1230-020-1130 (İspanyolca)
Çin	800-810-1818 dahili 5070 8610 84981188 dahili 5070 (Manadarin)
Çin (Hong Kong S.A.R.)	Ev bilgisayar: 852-2825-7799 Ticari bilgisayar: 852-8205-0333 ThinkPad ve WorkPad: 852-2825-6580 (Kantonca, İngilizce, Putonghua)
Kolombiya	1-800-952-0466 (İspanyolca)
Kosta Rika	800-011-1029 (İspanyolca)
Hırvatistan	0800-0426
Kıbrıs	+357-22-841100
Çek Cumhuriyeti	+420-2-7213-1316
Danimarka	Açma ve çalıştırma desteği: 4520-8200 Garanti hizmeti ve destek: 7010-5150 (Danca)
Dominik Cumhuriyeti	Ücretsiz: 1-866-434-2080 (İspanyolca)
Ekvador	1-800-426911 (İspanyolca)
El Salvador	800-6264 (İspanyolca)
Estonya	+386-61-1796-699
Finlandiya	Açma ve çalıştırma desteği: 09-459-6960 Garanti hizmeti ve destek: +358-800-1-4260 (Fince)
Fransa	Açma ve çalıştırma desteği: 0238-557-450 Garanti hizmeti ve destek (donanım): 0810-631-213 Garanti hizmeti ve destek (yazılım): 0810-631-020  (Fransızca)
Almanya	Açma ve çalıştırma desteği: 07032-15-49201 garanti hizmeti ve destek: 01805-25-35-58 (Almanca)
Yunanistan	+30-210-680-1700
Guatemala	1800-624-0051 (İspanyolca)

Ülke ya da Bölge	Telefon Numarası
Honduras	Tegucigalpa: 232-4222 San Pedro Sula: 552-2234(İspanyolca)
Macaristan	+36-1-382-5720
Hindistan	1800-425-6666 +91-80-2678-8970 (İngilizce)
Endonezya	800-140-3555 +62-21-251-2955 (İngilizce, Bahasa, Endonezya dili)
İrlanda	Açma ve çalıştırma desteği: 01-815-9202 Garanti hizmeti ve destek: 01-881-1444 (İngilizce)
İtalya	Açma ve çalıştırma desteği: 02-7031-6101 Garanti hizmeti ve destek: +39-800-820094 (İtalyanca)
Japonya	Ücretsiz: 0120-20-5550 Uluslararası: +81-46-266-4716  Yukarıdaki numaralar Japonca ses uyarısı ile cevaplandırılacaktır. İngilizce telefon desteği için lütfen Japonca konuşmanın sona ermesini bekleyiniz ve bir operatör cevap verecektir. Lütfen "English support please" diye belirtiniz ve aramanız İngilizce konuşan bir operatöre aktarılacaktır.  Bilgisayar yazılımı: 0120-558-695 Yurtdışı aramalar: +81-44-200-8666 (Japonca)
İsrail	Givat Shmuel Servis Merkezi: + 972-3-531-3900 Haifa Servis Merkezi: +972-4-849-4608 (İbranice, İngilizce)
Kore	1588-5801 (Korece)
Letonya	+386-61-1796-699
Litvanya	+386-61-1796-699
Lüksemburg	+352-298-977-5063 (Fransızca)
Malezya	1800-88-8558 (İngilizce, Bahasa, Melayu)
Malta	+356-23-4175
Meksika	01-800-220-1632 (İspanyolca)
Orta Doğu	+44 (0)1475-555-055
Hollanda	+31-20-514-5770 (Felemenkçe)
Yeni Zelanda	0800-733-222 (İngilizce)

Ülke ya da Bölge	Telefon Numarası
Nikaragua	001-800-220-1830 (İspanyolca)
Norveç	Açma ve çalıştırma desteği: 6681-1100 Garanti hizmeti ve destek: 8152-1550 (Norveççe)
Panama	001-866-434-2080 (Ücretsiz) (İspanyolca)
Peru	0-800-00-966 (İspanyolca)
Filipinler	1800-1888-1426 (İngilizce) +63-2-995-8420 ( Filipino)
Polonya	+48-22-878-6999
Portekiz	+351-21-892-7147 (Portekizce)
Romanya	+4-021-224-4015
Rusya Federasyonu	+7-495-940-2000 (Rusça)
Singapur	1800-3172-888 (İngilizce, Bahasa, Melayu)
Slovakya	+421-2-4954-1217
Slovenya	+386-1-4796-699
İspanya	91-714-7983 0901-100-000 (İspanyolca)
Sri Lanka	+94-11-2448-442 (İngilizce)
İsveç	Açma ve çalıştırma desteği: 08-477-4420 Garanti hizmeti ve destek: 077-117-1040 (İsveççe)
İsviçre	Açma ve çalıştırma desteği: 058-333-0900 Garanti hizmeti ve destek: 0800-55-54-54 (Almanca, Fransızca, İtalyanca)
Tayvan	886-2-8723-9799 (Mandarin dili)
Tayland	1-800-299-229 (Tay dili)
Türkiye	00800-4463-2041 (Türkçe)
İngiltere	Açma ve çalıştırma desteği: 01475-555-055 Garanti hizmeti ve destek : 08705-500-900 (İngilizce)
ABD	1-800-426-7378 (İngilizce)
Uruguay	000-411-005-6649 (İspanyolca)
Venezuela	0-800-100-5722 (İspanyolca)

<b>Ülke ya da Bölge</b>	<b>Telefon Numarası</b>
Vietnam	Kuzey bölgesi ve Hanoi için : 84-4-8436675 Güney bölgesi ve Ho Chi Minh Şehri için: 84-8-829-5160 (İngilizce, Vietnam dili)

---

## Ek B. Ticari markalar

Aşağıdaki terimler Lenovo'nun ABD ve/ya da diğer ülkelerdeki ticari markalarıdır:

Lenovo  
ThinkCentre  
ThinkPad

IBM, International Business Machines Corporation'ın ABD'de ve/ya da diğer ülkelerdeki ticari markasıdır ve bu lisans altında kullanılır.

ENERGY STAR ve ENERGY STAR logosu ABD Hükümetinin tescilli ticari markasıdır.

Microsoft, Windows ve Windows NT, Microsoft Corporation'ın ABD'de ve/ya da diğer ülkelerdeki ticari markalarıdır.

Diğer şirket, ürün ya da hizmet adları, ilgili şirketlerin ticari markaları ya da hizmet markaları olabilir.

## **EK BİLGİLER:**

### **İmalatçı ya da ithalatçı firmaya ilişkin bilgiler:**

Ürünün ithalatçı firması, **Think Products B.V. Merkezi Hollanda Türkiye İstanbul Şubesi** olup, sözkonusu firma ünvanı **Lenovo Technology (The Netherlands) B.V. Merkezi Hollanda Türkiye İstanbul Şubesi** olarak değiştirilecektir. Adresi ve telefonu şöyledir:

Büyükdere Caddesi,  
Yapı Kredi Plaza B Blok, Kat 15-A,  
Levent, Beşiktaş,  
34330 İstanbul,  
Türkiye  
Tel : 90 212 317 15 00

### **Aygıtla ilişkin bakım, onarım ya da temizliğe ilişkin bilgiler:**

#### **Periyodik bakıma ilişkin bilgiler:**

#### **Bakım, onarım ve kullanımda uyulması gereken kurallar:**

Aygıtın bakımına ilişkin bilgiler "Monitörün Bakımı" adlı bölümde gösterilmiştir

#### **Taşıma ve nakliye sırasında dikkat edilecek hususlar:**

Monitörün ekran alanına baskı uygulamayın. LCD ekran (Sıvı Kristal Ekran) camdan yapılmıştır ve dikkatli tutulmadığında ya da baskı uygulandığında zarar görebilir. Monitörünüzü ilk kez kullanmadan önce, ekranın önündeki koruyucu filmi çıkarın.

#### **Kullanım sırasında insan ya da çevre sağlığına tehlikeli veya zararlı olabilecek durumlara ilişkin uyarılar:**

Böyle bir duruma maruz kalmamak için güvenlik yönergelerinde belirtilen hususları dikkatle okuyun ve uygulayın.

#### **Kullanım hatalarına ilişkin bilgiler:**

Kullanımla ilgili hatalardan kaçınmak için monitörünüzün bakımına ilişkin bölümü ve monitörle birlikte gönderilen Monitor Safety, Troubleshooting and Warranty (Monitör Güvenliği, Sorun Giderme ve Garanti Bilgileri) adlı elkitabını okuyun. Ayrıca karşılaşılabileceğiniz sorunların tanınması ve çözülmesine ilişkin bilgiler de "Sorun Giderme" adlı bölümde sağlanmıştır. Tüketicinin malı kullanma kılavuzunda yer alan hususlara aykırı kullanmasından kaynaklanan arızalar garanti hizmeti kapsamında ücretsiz olarak giderilmez. Aşağıda örnek arızalar belirtilmiştir.

Garanti kapsamına girmeyen tüm arızalar aşağıdaki örneklerle sınırlı değildir.

- Voltaj anahtarının 110 Volt'a ayarlanması sonucu oluşan arızalar.
- Bağlayıcı iğnelerinin kırılması ya da ezilmesi sonucu oluşan arızalar.
- Hatalı taşıma ya da düşme sonucu oluşan arızalar (kırılma, çizilme, vb.) Servis istasyonları dışında yapılan teknik değişiklikler.
- Ürün beraberinde sağlanan programların kısmen ya da tamamen silinmesi ya da ayarlarının değiştirilmesi sonucunda ortaya çıkan sorunlar.

- Kılavyeye su, kahve vb. gibi sıvıların dökülmesinden doğan sorunlar.
- Kullanıcı Kılavuzu'nda belirtildiğinden farklı çalışma koşullarında kullanım sonucu ortaya çıkan sorunlar.
- Başka marka bir aksamın kullanılmasına dayalı sorunlar.
- Sabit disk sürücüsü bulunan ürünlerde, ürünü teknik servise iletirken diskteki bilgilerin kopyasını almak kullanıcının sorumluluğundadır. Servis arızayı gidermek için diski silebilir.
- Arızalı olduğu düşünülerek teknik servise iletilen ürünler, onarım amacıyla kurcalanmamış olmalıdır.
- Makineyle birlikte verilmeyen ve sonradan kurulan yazılımlarıyla ilgili teknik destek için, yazılımı üreten şirkete başvurulması gerekir.
- Düzenli olarak yapılması gereken bakımlar, makinenin kurulması ve çalıştırılması müşterinin sorumluluğundadır.
- Ürün ile birlikte sağlanan programların yeniden kurulması kullanıcı sorumluluğundadır. Yazılım yedekleri makina ile sağlanmaktadır. Bu hizmet talep edildiğinde ücretli olarak verilir.

#### **Ürünün özelliklerine ilişkin tanıtıcı ve temel bilgiler:**

Ürününüze ait teknik belirtiler "Monitör belirtileri" adlı bölümde belirtilmiştir.

#### **Montaj veya kuruluşa ilişkin bilgiler:**

Monitörünüzün kuruluşuna ve bağlantısına ilişkin işlemler "Monitörün Kurulması" adlı bölümde yer alır.

#### **Standart numarası:**

Ürünün standart numarası yoktur.

#### **Bakanlıkça tespit edilen kullanım ömrü:**

Bakanlıkça tespit edilen kullanım ömrü 7 yıldır.

#### **Servis istasyonlarına ilişkin bilgiler:**

Bunlar kitabımızın "Servis İstasyonları" başlıklı bölümünde belirtilmiştir. Herhangi bir onarıma gereksinim duyduğunuzda bu istasyonlardan birine başvurabilirsiniz.

#### **İthal edilmiş mallarda, yurt dışındaki üretici firmanın unvanı ve açık adresi ile diğer erişim bilgileri (telefon, telefaks ve e-mail vb.):**

Ürün şirketimizin dünyadaki değişik üretim tesislerinin herhangi birinde üretilmiş olabilir. Bu kılavuz beraberindeki ürünün menşei kutu üzerindeki etiketlerden öğrenmek imkanı bulunmaktadır.



**"CE" iřareti (varsa) ve uygunluk deęerlendirme kuruluřunun unvanı ve aık adresi (telefon, telefaks ve e-mail vb.):**

řirketimizin AR-GE ve kalite kontrol laboratuvarları rettięimiz rnlerin CE Uygunluęunu deęerlendirmeye yetkilidir.

## **SERVİS İSTASYONLARI**

Garanti sresi ierisinde mřteri arızalı rn ařaęıda belirtilen merkezle teslim ederek garanti hizmetinden yararlanır. rn yerinde garanti hizmeti ieriyorsa, bu merkezlerden birine telefon edebilirsiniz.

### **Garanti Hizmetinin Alınabileceęi Merkezler**

#### **Adana**

• **BSD Bilgisayar San. ve Tic. Ltd. řti.**

Adresi: Cemalpařa Mahallesi, 7.Sokak, M.Berrin Gkřen  
Apartmanı, Zemin Kat, Seyhan

řehir: Adana

Web: <http://www.bsd.com.tr/>

Adresi:

Telefon: 322 458 25 10 / 322 458 92 80/81

Faks no: 322 458 47 83

#### **Ankara**

• **Arion Biliřim Sistemleri Tic. A.ř.**

Adresi: Hereke Sokak, No:8/2

Semt: ankaya

Posta 06700

kodu:

řehir: Ankara

Web: <http://www.arion.com.tr/>

Adresi:

Telefon: 312 447 13 95

Faks no: 312 447 58 36

• **Destek Bilgisayar ve İletiřim Hizmetleri Tic. A.ř.**

Adresi: Cinnah Caddesi, No:51/4

Semt: ankaya

Posta 06680

kodu:

řehir: Ankara

Web: <http://www.destek.as/>

Adresi:

Telefon: 312 442 19 21

Faks no: 312 441 97 89

➤ **Probil Bilgi İşlem Destek ve Dan.San. ve Tic. A.Ş.**

Adresi: Teknoloji Geliştirme Bölgesi ,ODTÜ Ofis Bina, Batı  
Cephe A-1  
Semt: Odtü  
Posta: 06531  
kodu:  
Şehir: Ankara  
Web: <http://www.probil.com.tr/>  
Adresi:  
Telefon: 312 210 18 08  
Faks no: 312 210 18 05

**Antalya**

➤ **Bilsen Bilgi İşlem Tic. Ltd. Şti.**

Adresi: Güllük Caddesi, 146.Sokak, Gökhan Apartmanı,  
No:1/3,6,7  
Posta: 07050  
kodu:  
Şehir: Antalya  
Web: <http://www.bilsen.net/>  
Adresi:  
Telefon: 242 247 75 28  
Faks no: 242 241 10 68

**Bolu**

➤ **Ercoskun Bilgisayar Yaz.Don.ve Dan.Hiz. Ltd. Şti.**

Adresi: Tabaklar Mahallesi, Cumhuriyet Caddesi, No:35  
Posta: 14200  
kodu:  
Şehir: Bolu  
Web: <http://www.ercoskun.com.tr/>  
Adresi:  
Telefon: 374 212 58 46  
Faks no: 374 212 70 98

**Bursa**

➤ **Monitor Digital Bilgisayar Ltd. Şti.**

Adresi: Mudanya Yolu, Şehit Mümin Mutlu Sokak, No:2  
Posta: 16160  
kodu:  
Şehir: Bursa  
Web: <http://www.monitordigital.com/>  
Adresi:  
Telefon: 224 242 43 10  
Faks no: 224 242 40 22

**Denizli**

➤ **ALM Bilgisayar San.Tic.Ltd. Şti.**

Adresi: 2. Ticari Yol, Kazım Kaynak İş Merkezi, No:65 Kat:3  
Semt:  
Posta 21100  
kodu:  
Şehir: Denizli  
Web <http://www.almbilgisayar.com.tr/>  
Adresi:  
Telefon: 258 264 28 55  
Faks no: 258 265 74 77

#### Diyarbakır

##### ➤ Metro Bilgisayar Eğitim Tic. ve San.Ltd. Şti.

Adresi: Ali Emiri 5. Sokak, Kaçmaz Apartmanı, No:4/1  
Posta 21100  
kodu:  
Şehir: Diyarbakır  
Web <http://www.metrobilgisayar.com.tr/>  
Adresi:  
Telefon: 412 223 94 36  
Faks no: 422 224 55 07

#### Erzincan

##### ➤ Erzincan Bilgisayar

Adresi: Hükümet Caddesi, No:33/1  
Şehir: Erzincan  
Web <http://www.erzincanbilgisayar.com/>  
Adresi:  
Telefon: 446 223 89 87  
Faks no: 446 224 24 34

#### Erzurum

##### ➤ Şark Bilgisayar Elektronik San. ve Tic. Ltd.Şti.

Adresi: Saray Bosna Caddesi, Er Çağrı Yapı Kooperatifi No:1  
Şehir: Erzurum  
Web <http://www.sarkbil.com.tr/>  
Adresi:  
Telefon: 442 233 71 71  
Faks no: 442 233 02 79

#### Eskişehir

##### ➤ Eğitim Tanıtım ve Müşavirlik A.Ş. ( ETAM )

Adresi: Kızılcıklı Mahmut Pehlivan Caddesi, Abacı Apartmanı,  
No:34  
Posta 26020  
kodu:  
Şehir: Eskişehir  
Web <http://www.etamacshop.com/>  
Adresi:  
Telefon: 222 221 46 28 / 222 220 50 55  
Faks no: 222 221 69 91

## Gaziantep

### ✦ Kalender Bilgisayar İnşaat Tekstil San. ve Tic. Ltd. Şti.

Adresi: Karatarla Mahallesi, Yeniçeri Sokak, Sabu Ökkeş  
Çıkmazi, No:2  
Posta kodu: 27090  
Şehir: Gaziantep  
Web: <http://www.kalendertr.com/>  
Adresi:  
Telefon: 342 215 18 18  
Faks no: 342 215 18 22

## Iğdır

### ✦ Ebru Elektronik ve Bilgisayar Sistemleri

Adresi: Atatürk Caddesi, No:261  
Posta kodu: 76000  
Şehir: Iğdır  
Web: <http://www.ebruelektronik.com/>  
Adresi:  
Telefon: 476 227 76 66 / 476 227 08 43 / 476 227 08 44  
Faks no: 476 227 76 66

## İstanbul

### ✦ Bilgi Birikim Sistemleri Elctr.ve Bilg.Endüstrisi Müh.Hiz.Ltd.Şti.

Adresi: Kocayol Caddesi, Kozyatağı Sokak, No: 3/B Kat:3  
Semt: Kozyatağı  
Şehir: İstanbul  
Web: <http://www.bilgibirikim.com>  
Adresi:  
Telefon: 216 373 98 00  
Faks no: 216 373 99 93

### ✦ Destek Bilgisayar ve İletişim Hizmetleri Tic. A.Ş.

Adresi: Çınar Sokak, No:17  
Semt: 4. Levent  
Posta kodu: 80620  
Şehir: İstanbul  
Web: <http://www.destek.as/>  
Adresi:  
Telefon: 212 282 44 30  
Faks no: 212 264 46 45

### ✦ Deta Bilgisayar Hizmetleri Ltd. Şti.

Adresi: Vatan Cad. Ortadoğu İş Merkezi 2/1  
Semt: Çağlayan  
Şehir: İstanbul

Web <http://www.deta.com.tr/>  
Adresi:  
Telefon: 212 296 47 00  
Faks no: 212 296 47 06

➤ **Netservis Bilgisayar Sistemleri San. ve Tic. Ltd.Şti.**

Adresi: İnönü Mahallesi,Alpkaya Caddesi, Ümit İş Merkezi,  
No:49, Kayışdağı  
Semt: Kadıköy  
Posta 34755  
kodu:  
Şehir: İstanbul  
Web <http://netservis.com.tr/>  
Adresi:  
Telefon: 216 576 82 04  
Faks no: 216 576 74 49

➤ **Novatek Bilgisayar Sistemleri San.ve Tic.Ltd.Şti.**

Adresi: Raşit Rıza Sokak, Yıldırım İş Hanı, No: 1 Kat: 1  
Semt: Mecidiyeköy  
Posta 80300  
kodu:  
Şehir: İstanbul  
Web <http://www.novateknoloji.com>  
Adresi:  
Telefon: 212 356 75 77  
Faks no: 212 356 75 88

➤ **Peritus Bilgisayar Sist. Dış Tic.San.Ltd.Şti.**

Adresi: Ziverbey Eğitim Mahallesi, Poyraz Sokak, Sadıkoğlu İş  
Merkezi 1, D:15 Ziverbey  
Semt: Kadıköy  
Posta 81040  
kodu:  
Şehir: İstanbul  
Web <http://www.pbs.biz.tr/>  
Adresi:  
Telefon: 216 345 08 00  
Faks no: 216 349 09 92

➤ **Probil Bilgi İşlem Destek ve Dan.San. ve Tic. A.Ş.**

Adresi: Eski Büyükdere Caddesi, Dilaver Sokak, No:4  
Otosanayi  
Semt: 4. Levent  
Posta 80660  
kodu:  
Şehir: İstanbul  
Web <http://www.probil.com.tr/>  
Adresi:  
Telefon: 212 317 61 00

Faks no: 212 325 42 04

✦ **Tepum Teknoloji Prog. ve Uygulama Merkezi A.Ş.**

Adresi: Emniyet Evleri Mah. Yeniçeri Sok. Emir Han. K:2 No:6  
Semt: 4.Levent  
Posta 34416  
kodu:  
Şehir: İstanbul  
Web <http://www.tepum.com.tr/>  
Adresi:  
Telefon: 0 212 324 60 10  
Faks no: 0 212 284 52 40

✦ **Turkuaz Bilgisayar Danışmanlık ve Yazılım Ltd. Şti.**

Adresi: Doğanbey Caddesi, Çetinkaya Sokak, No:2, Kat:5  
Semt: İçerenköy  
Posta 81120  
kodu:  
Şehir: İstanbul  
Web <http://www.turkuaz.net/>  
Adresi:  
Telefon: 216 575 58 32  
Faks no: 216 575 01 08

**İzmir**

✦ **Adapa Bilgi Sistemleri A.Ş.**

Adresi: Ankara Asfaltı, No:26/3, Rod-Kar 2 İş Merkezi, No:  
305-309  
Semt: Bornova  
Posta 35110  
kodu:  
Şehir: İzmir  
Web <http://www.biltas.com.tr/>  
Adresi:  
Telefon: 232 462 67 80  
Faks no: 232 462 59 60

✦ **Egebimtes Ltd. Şti.**

Adresi: 1370 Sokak, No:42, Kat:4, Blok:403, Yalay İş Merkezi  
Semt: Montrö  
Şehir: İzmir  
Web <http://www.egebimtes.com.tr/>  
Adresi:  
Telefon: 232 489 00 60  
Faks no: 232 489 99 08

✦ **Probil Bilgi İşlem Destek ve Dan.San. ve Tic. A.Ş.**

Adresi: Şair Eşref Bulvarı, Huzur İşhanı, No:27/2 Kat:2  
Semt: Alsancak  
Posta 35210

kodu:  
Şehir: İzmir  
Web <http://www.probil.com.tr/>  
Adresi:  
Telefon: 232 445 33 33  
Faks no: 232 441 40 40

#### Kayseri

➤ **Netcom Bilgisayar [Internet](#) ve Telekomunikasyon Hiz.San.ve Tic.A.Ş.**

Adresi: Serçeönü Mahallesi Sivas Caddesi Birkan Sokak No:7  
Semt: Kocasinan  
Şehir: Kayseri  
Web <http://www.netcom.com.tr/>  
Adresi:  
Telefon: 352 207 10 00  
Faks no: 352 222 07 07

#### Konya

➤ **Alamaç Bilgisayar Tic. Ltd. Şti.**

Adresi: Babalık Mahallesi, Keyhüsrev Sokak, No:11/B  
Posta 42060  
kodu:  
Şehir: Konya  
Web <http://www.alamac.com.tr/>  
Adresi:  
Telefon: 332 320 65 20  
Faks no: 332 320 65 19

#### Malatya

➤ **Probil Bilgi İşlem Destek ve Dan.San. ve Tic. A.Ş.**

Adresi: İsmetiye Mahallesi, Yiğitcan İş Merkezi, No:10/6  
Posta 44100  
kodu:  
Şehir: Malatya  
Web <http://www.probil.com.tr/>  
Adresi:  
Telefon: 422 325 35 07  
Faks no: 422 326 27 02

#### Muğla

➤ **Bosis Bilgi ve İletişim Sistemleri Tic. Ltd. Sti.**

Adresi: Nafiz Özsoy Caddesi, No:8, Bodrum  
Şehir: Muğla  
Web <http://www.bosis.com.tr/>  
Adresi:  
Telefon: 252 316 05 32  
Faks no: 252 313 83 04

#### Samsun

➔ **VIP Bilgi İşlem Ltd. Şti.**

Adresi: İstiklal Caddesi, No:159/13  
Posta: 55060  
kodu:  
Şehir: Samsun  
Web: <http://www.vipbilgiislem.com.tr>  
Adresi:  
Telefon: 362 230 88 52  
Faks no: 362 234 77 22

**Şanlıurfa**

➔ **Bilban Bilgisayar Eğitim Tic. San. Ltd. Şti.**

Adresi: Kızılay İşhanı, Kat:1-2  
Şehir: Şanlıurfa  
Web: <http://www.bilban.com.tr/>  
Adresi:  
Telefon: +90 414 215 05 52  
Faks no: +90 414 215 22 12

**Trabzon**

➔ **Somdata Bilgisayar Paz. ve Tic. Ltd. Şti.**

Adresi: Kemer kaya Mahallesi, Gazipaşa Caddesi, 1315 Saruhan  
İş Merkezi, No:6  
Semt:  
Posta: 61100  
kodu:  
Şehir: Trabzon  
Web: <http://www.somdata.com.tr/>  
Adresi:  
Telefon: 462 323 15 64 / 84  
Faks no: 462 326 56 07



# ***lenovo***

Parça numarası: 41A4175

Basıldığı yer

(1P) P/N: 41A4175

