

ThinkPad[®] T61

Guía de servicio y de resolución de problemas

ThinkPad® T61

Guía de servicio y de resolución de
problemas

Nota

Antes de utilizar esta información y el producto al que da soporte, asegúrese de leer lo siguiente:

- La publicación *Guía de seguridad y de garantía*, incluida en el paquete con esta publicación.
- La información relacionada con las conexiones inalámbricas de la *Ayuda de Access* en línea y el Apéndice D, "Avisos", en la página 67.
- La publicación *Aviso de regulación*, incluida en el paquete con esta publicación.

Contenido

Léame primero	v	Cómo iniciar BIOS Setup Utility	29
Capítulo 1. Cómo encontrar información	1	Capítulo 4. Opciones de recuperación	31
Esta guía y otras publicaciones	1	Introducción a Rescue and Recovery	31
Cómo encontrar información con el botón ThinkVantage	2	Restauración del contenido de fábrica	31
Capítulo 2. Cuidado del sistema ThinkPad	3	Recuperación de datos	32
Consejos importantes	3	Capítulo 5. Actualización y sustitución de dispositivos	33
Tenga cuidado con respecto al sitio en que trabaje y al modo de hacerlo	3	Sustitución de la batería	33
Trate el sistema con cuidado	4	Actualización de la unidad de disco duro	35
Transporte el sistema de forma adecuada.	4	Sustitución de la memoria	39
Maneje los soportes y las unidades de almacenamiento de forma adecuada	5	Capítulo 6. Obtención de ayuda y servicio técnico	47
Tenga cuidado al establecer contraseñas	5	Obtención de ayuda y servicio técnico	47
Otros consejos importantes	5	Obtención de ayuda en la Web.	47
Limpieza de la cubierta del sistema	6	Cómo llamar al Centro de soporte al cliente	47
Limpieza del teclado del sistema	7	Obtención de ayuda en todo el mundo	49
Limpieza de la pantalla del sistema	7	Lista de teléfonos en todo el mundo	49
Cuidado del lector de huellas dactilares	7	Apéndice A. Información de garantía	55
Capítulo 3. Resolución de problemas del sistema	9	Tipos de servicio de garantía	56
Preguntas realizadas con frecuencia	10	Apéndice B. Unidades sustituibles por el cliente (CRU)	59
Diagnóstico de problemas	11	Apéndice C. Características y especificaciones	63
Programa de diagnóstico de la unidad de disco duro	12	Características	63
Cómo diagnosticar problemas utilizando PC-Doctor desde la partición de servicio	13	Especificaciones.	64
Resolución de problemas.	13	Apéndice D. Avisos	67
Mensajes de error	13	Avisos	67
Errores sin mensaje	19	Avisos sobre emisiones electrónicas	68
Problemas de contraseña.	20	Declaración de la Federal Communications Commission (FCC).	68
Problemas del teclado.	21	Declaración de conformidad de las emisiones de Clase B de la industria de Canadá	69
Problemas del dispositivo de puntero	21	Avis de conformité à la réglementation d'Industrie Canada.	69
Problemas de las modalidades de suspensión (espera) o hibernación.	22		
Problemas de la pantalla del sistema.	23		
Problemas de batería	26		
Problemas de la unidad de disco duro	27		
Problemas de autenticación de huellas dactilares	28		
Problemas de arranque	29		
Otros problemas	29		

Declaración de conformidad con las directrices de conformidad electromagnética de la Unión Europea . . .	70	Aviso para usuarios de los Estados Unidos . . .	71
Declaración de Clase B de VCCI para japonés	70	Oferta de software de IBM Lotus	71
Declaraciones de WEEE de la UE	70	Marcas registradas	74
		Índice	75

Léame primero



Cuando el sistema está encendido o se está cargando la batería, es posible que la base, el reposa manos y algunas otras partes se calienten. Evite mantener las manos, el regazo o cualquier otra parte de su cuerpo en contacto con una sección caliente del sistema durante un periodo largo de tiempo. Cuando utilice el teclado, evite mantener las manos en el reposa manos durante un periodo largo de tiempo.

El sistema genera calor durante el funcionamiento normal. La cantidad de calor depende de la cantidad de actividad del sistema y del nivel de carga de la batería. El contacto prolongado con el cuerpo, incluso a través de la ropa, puede causar molestias o incluso quemaduras. Periódicamente, realice descansos interrumpiendo la utilización del teclado levantando las manos del reposa manos y tenga cuidado de no utilizar el teclado durante un periodo largo de tiempo.



Cuando el adaptador de CA está conectado a una toma de corriente eléctrica y al sistema, genera calor. No coloque el adaptador en contacto con ninguna parte de su cuerpo mientras lo esté utilizando. No utilice nunca el adaptador de CA para calentar el cuerpo. El contacto prolongado con el cuerpo, incluso a través de la ropa, puede causar molestias o incluso quemaduras.

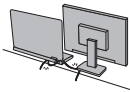

Oriente los cables de un adaptador de CA, un ratón, un teclado, una impresora o de cualquier otro dispositivo electrónico, o los cables de comunicaciones, de forma que no se pisen ni se tropiece con ellos, ni de cualquier otra forma que estén sujetos a un trato que pudiera perturbar el funcionamiento del sistema. Si manipula con mucha fuerza sobre los cables se pueden producir daños o la rotura de los mismos.



Antes de trasladar el sistema, haga una de las acciones siguientes: apáguelo, pulse Fn+F4 para ponerlo en modalidad de suspensión (espera) o pulse Fn+F12 para ponerlo en modalidad de hibernación.

Antes de trasladar el sistema, asegúrese de que el indicador de encendido esté apagado. Esto le ayudará a evitar daños a la unidad de disco duro y una posible pérdida de datos.



No deje caer el sistema, la pantalla o los dispositivos externos; no les dé golpes, raye, retuerza, golpee, haga vibrar, empuje ni coloque objetos pesados sobre los mismos.



Utilice un maletín de transporte de calidad que proporcione la amortiguación y protección adecuadas. No coloque el sistema en una maleta o bolsa muy llena.

Léame primero



No acerque ningún líquido al sistema para evitar derrames y mantenga el sistema alejado del agua para evitar el peligro de una descarga eléctrica.

Capítulo 1. Cómo encontrar información

Esta guía y otras publicaciones

Instrucciones de instalación

Ayuda a desempaquetar el sistema ThinkPad y a comenzar a trabajar con él. Contiene una serie de consejos para los usuarios que utilizan el sistema por primera vez y ofrece una introducción al software preinstalado por Lenovo.

Esta publicación *Guía de servicio y de resolución de problemas*

Proporciona información sobre el cuidado del sistema ThinkPad, información básica de resolución de problemas, algunos procedimientos de recuperación, información de ayuda y servicio técnico e información de garantía del sistema. La información de resolución de problemas de esta guía es solamente aplicable a problemas que pueden impedir el acceso al completo manual en línea, denominado *Ayuda de Access*, preinstalado en el sistema ThinkPad.

Ayuda de Access

En este completo manual en línea encontrará la respuesta a la mayoría de las preguntas que se pueda plantear sobre el sistema y obtendrá la ayuda necesaria para configurar las características y herramientas precargadas o resolver problemas. Para abrir *Ayuda de Access*, haga una de las acciones siguientes:

- Pulse el botón ThinkVantage®. En Enlaces rápidos en Productivity Center, pulse **Acceder a la ayuda del sistema**.
- Pulse **Inicio**, mueva el puntero a **Todos los programas** (en Windows® 2000, **Programas**) y luego **ThinkVantage**. Pulse **Ayuda de Access**.

Productivity Center

Permite acceder fácilmente a las herramientas de software y a los principales sitios de Lenovo, eliminando tener que manejar otros manuales de consulta. Para abrir Productivity Center, pulse el botón azul ThinkVantage del teclado. Para obtener más información sobre el uso del botón ThinkVantage, consulte el apartado “Cómo encontrar información con el botón ThinkVantage” en la página 2.

Guía de seguridad y de garantía

Contiene las instrucciones generales de seguridad y la completa Garantía limitada de Lenovo.

Aviso de regulación

Constituye un complemento de esta guía. Léalo antes de utilizar las

Cómo encontrar información

características inalámbricas del sistema ThinkPad. El sistema ThinkPad cumple con los estándares de seguridad y radiofrecuencia de cualquier país o región en donde se haya aprobado su utilización para conexiones inalámbricas. Se solicita al usuario que instale y utilice el sistema ThinkPad en estricto cumplimiento de las regulaciones de radiofrecuencia locales.

Cómo encontrar información con el botón ThinkVantage

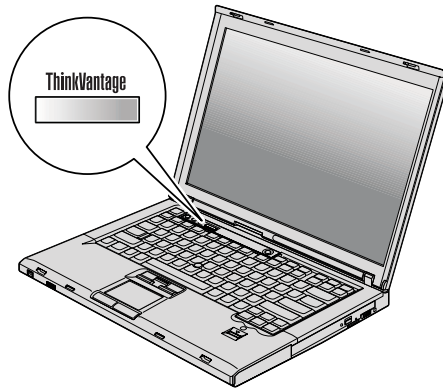

El botón azul ThinkVantage le puede ayudar en muchas situaciones cuando el sistema está funcionando normalmente, e incluso si no lo está. Pulse el botón ThinkVantage para abrir Productivity Center y acceder a las imágenes informativas e instrucciones fáciles de seguir para empezar a utilizar el sistema y seguir trabajando.

Puede utilizar el botón ThinkVantage para interrumpir la secuencia de inicio del sistema e iniciar el espacio de trabajo de Rescue and Recovery™, que se ejecuta independientemente del sistema operativo Windows y está oculto al mismo.

Capítulo 2. Cuidado del sistema ThinkPad

Aunque el sistema se ha diseñado para funcionar de forma fiable en entornos de trabajo normales, debe aplicar el sentido común cuando lo maneje. Siguiendo estos importantes consejos de manejo, disfrutará del sistema y le sacará el máximo partido.

Consejos importantes

Tenga cuidado con respecto al sitio en que trabaje y al modo de hacerlo

- Cuando el sistema está encendido o se está cargando la batería, es posible que la base, el reposa manos y algunas otras partes se calienten. Evite mantener las manos, el regazo o cualquier otra parte de su cuerpo en contacto con una sección caliente del sistema durante un periodo largo de tiempo. Cuando utilice el teclado, evite mantener las manos en el reposa manos durante un periodo largo de tiempo.

El sistema genera calor durante el funcionamiento normal. La cantidad de calor depende de la cantidad de actividad del sistema y del nivel de carga de la batería. El contacto prolongado con el cuerpo, incluso a través de la ropa, puede causar molestias o incluso quemaduras. Periódicamente, realice descansos interrumpiendo la utilización del teclado levantando las manos del reposa manos y tenga cuidado de no utilizar el teclado durante un periodo largo de tiempo.

- Cuando el adaptador de CA está conectado a una toma de corriente eléctrica y al sistema, genera calor. No coloque el adaptador en contacto con ninguna parte de su cuerpo mientras lo esté utilizando. No utilice nunca el adaptador de CA para calentar el cuerpo. El contacto prolongado con su cuerpo, incluso a través de la ropa, puede producir quemaduras en la piel.
- Oriente los cables de un adaptador de CA, un ratón, un teclado, una impresora o de cualquier otro dispositivo electrónico, o los cables de comunicaciones, de forma que no se pisen ni se tropiece con ellos, ni de cualquier otra forma que estén sujetos a un trato que pudiera perturbar el funcionamiento del sistema. Si manipula con mucha fuerza sobre los cables se pueden producir daños o la rotura de los mismos.
- Coloque los líquidos lejos del sistema para evitar derrames y mantenga el sistema alejado del agua (para evitar el peligro de una descarga eléctrica).
- Guarde los materiales de embalaje en un lugar seguro fuera del alcance de los niños para evitar el riesgo de asfixia producido por las bolsas de plástico.
- Mantenga el sistema lejos de imanes, teléfonos móviles activados, aparatos eléctricos o altavoces (a más de 13 cm ó 5 pulgadas).

Cuidado del sistema ThinkPad

- Evite someter el sistema a temperaturas extremas (por debajo de 5°C/41°F o por encima de 35°C/95°F).
- Algunos aparatos, tales como determinados ventiladores portátiles de sobremesa o purificadores de aire, pueden producir iones negativos. Si un sistema está cerca de un aparato de este tipo y está expuesto durante un periodo largo de tiempo a aire que contenga iones negativos, puede resultar cargado con electricidad electrostática. Una descarga de este tipo se puede realizar mediante las manos al tocar el teclado u otras partes del sistema o mediante los conectores de los dispositivos de E/S conectados al mismo. A pesar de que esta clase de descarga electrostática (ESD) es la contraria a la descarga del cuerpo o ropa al sistema, implica el mismo riesgo de un funcionamiento incorrecto del sistema.

El sistema está diseñado y fabricado para minimizar los efectos de la carga electrostática. Sin embargo, una carga electrostática por encima de cierto límite puede aumentar el riesgo de ESD. Por lo tanto, al utilizar el sistema cerca de un aparato que pueda producir iones negativos, preste especial atención a los aspectos siguientes:

- Evite exponer el sistema directamente al aire del aparato que puede producir iones negativos.
- Mantenga el sistema y los periféricos lo más lejos posible de un aparato de este tipo.
- Donde sea posible, conecte el sistema a tierra para facilitar la descarga electrostática.

Nota: No todos los aparatos causan una carga electrostática significativa.

Trate el sistema con cuidado

- Evite colocar objetos (papel incluido) entre la pantalla y el teclado o debajo del teclado.
- No deje caer el sistema, la pantalla o los dispositivos externos; no les dé golpes, raye, retuerza, golpee, haga vibrar, empuje ni coloque objetos pesados sobre los mismos.
- La pantalla del sistema está diseñada para ser abierta y utilizada en un ángulo ligeramente mayor de 90 grados. No abra la pantalla más de 180 grados, ya que se podría dañar la bisagra del sistema.

Transporte el sistema de forma adecuada

- Antes de trasladar el sistema, asegúrese de extraer cualquier soporte, apagar los dispositivos conectados y desconectar los cables.
- Asegúrese de que el sistema esté en modalidad de suspensión (espera) o hibernación, o apáguelo, antes de trasladarlo. Esto evitará causar daños a la unidad de disco duro y perder datos.
- Cuando levante el sistema abierto, sujételo por la parte inferior. No levante ni sujete el sistema por la pantalla.

- Utilice un maletín de transporte de calidad que proporcione la amortiguación y protección adecuadas. No coloque el sistema en una maleta o bolsa muy llena.

Maneje los soportes y las unidades de almacenamiento de forma adecuada

- Si el sistema se proporciona con una unidad de disquetes, no inserte un disquete oblicuamente, no adhiera varias etiquetas ni las adhiera incorrectamente en el disquete, ya que se podrían quedar fijadas en la unidad.
- Si el sistema viene con una unidad óptica, no toque la superficie de un disco o la lente de la bandeja.
- Espere hasta oír que el CD o DVD encaja con un chasquido en el pivote central de una unidad óptica antes de cerrar la bandeja.
- Cuando instale la unidad de disco duro, de disquetes o la unidad óptica, siga las instrucciones que se proporcionan con el hardware y aplique presión en el dispositivo sólo donde sea necesario.

Tenga cuidado al establecer contraseñas

- Recuerde las contraseñas. Si olvida una contraseña de supervisor o de disco duro, el proveedor de servicio autorizado de Lenovo no la restablecerá y puede que tenga que sustituir la placa del sistema o la unidad de disco duro.

Otros consejos importantes

- El módem del sistema sólo puede utilizar una red telefónica analógica o una red telefónica pública conmutada (PSTN). No conecte el módem a una PBX (central telefónica privada) ni a ninguna otra línea de extensión telefónica digital, puesto que podría dañar el módem. En las casas particulares se utilizan normalmente líneas telefónicas analógicas mientras que en los hoteles o los edificios de oficinas de utilizan normalmente líneas telefónicas digitales. Si no está seguro del tipo de línea telefónica que está utilizando, póngase en contacto con la compañía telefónica.
- Es posible que el sistema tenga un conector Ethernet y un conector de módem. Si es así, asegúrese de conectar el cable de comunicaciones al conector correcto, de manera que el conector no resulte dañado.
- Registre los productos ThinkPad con Lenovo (visite el siguiente sitio web: <http://www.lenovo.com/register>). Esta acción puede ayudar a las autoridades a devolverle el sistema en caso de pérdida o sustracción. El hecho de registrar el sistema también permite a Lenovo informarle acerca de las posibles actualizaciones y suministrarle información técnica.
- Sólo deberá desmontar y reparar el sistema un técnico autorizado de reparaciones de ThinkPad.
- No modifique ni precinte los pestillos para mantener la pantalla abierta o cerrada.

Cuidado del sistema ThinkPad

- Tenga cuidado de no levantar girando el sistema hacia arriba mientras esté enchufado el adaptador de CA. Esta acción podría ocasionar que se rompiera el enchufe del adaptador.
- Apague el sistema cuando sustituya un dispositivo de una bahía de dispositivos, o verifique que el dispositivo se puede intercambiar en templado o en caliente.
- Si intercambia unidades en el sistema, vuelva a instalar los frontales biselados de plástico (si se han suministrado).
- Guarde las unidades de disco duro, de disquetes o unidades ópticas en los estuches o embalajes apropiados cuando no las esté utilizando.
- Antes de instalar cualquiera de los dispositivos siguientes, toque una mesa metálica o un objeto de metal con toma de tierra. Esta acción reduce la electricidad estática que hay en el cuerpo. La electricidad estática podría dañar el dispositivo.
 - Tarjeta PC
 - ExpressCard
 - Tarjeta Smart
 - Tarjeta de memoria, como por ejemplo Tarjeta xD-Picture, Tarjeta SD, Memory Stick y MultiMediaCard
 - Módulo de memoria
 - Tarjeta Mini-PCI Express
 - Tarjeta hija de comunicaciones
- Cuando transfiere datos a o desde una Tarjeta Flash Media, como por ejemplo una Tarjeta SD, no ponga el sistema en modalidad de suspensión (espera) o hibernación hasta que se haya completado la transferencia de datos. Si lo hace, se podrían dañar los datos.

Limpeza de la cubierta del sistema

De vez en cuando, limpie el sistema del modo siguiente:

1. Prepare una mezcla de detergente suave de cocina (uno que no contenga polvos abrasivos o productos químicos fuertes como por ejemplo ácido o productos alcalinos). Utilice 5 partes de agua con 1 parte de detergente.
2. Absorba el detergente diluido en una esponja.
3. Extraiga el exceso de líquido de la esponja.
4. Limpie la cubierta con la esponja, utilizando un movimiento circular y teniendo cuidado de no permitir que el exceso de líquido gotee.
5. Limpie la superficie para eliminar el detergente.
6. Aclare la esponja con agua limpia del grifo.
7. Limpie la cubierta con la esponja limpia.
8. Limpie la cubierta de nuevo con un paño seco, suave y sin pelusa.
9. Espere a que la superficie se seque completamente y extraiga las pelusas del paño de la superficie del sistema.

Limpieza del teclado del sistema

1. Absorba algo de alcohol isopropílico (alcohol desinfectante) en un paño suave y sin polvo.
2. Limpie la superficie de cada una de las teclas con el paño. Limpie las teclas una a una; si limpia varias teclas a la vez, el paño podría engancharse en una tecla adyacente y estropearla. Asegúrese de que no caiga líquido sobre o entre las teclas.
3. Deje que se seque.
4. Para quitar migajas y polvo de debajo de las teclas, puede utilizar una pera de aire con cepillo (como las que se utilizan para la limpieza de cámaras fotográficas) o un secador de cabello con aire frío.

Nota: Evite pulverizar el producto de limpieza directamente sobre la pantalla o el teclado.

Limpieza de la pantalla del sistema

1. Limpie suavemente la pantalla con un paño seco, suave y sin pelusa. Si ve una marca parecida a un arañado en la pantalla, puede que se trate de una mancha transferida desde el teclado o el pivote del TrackPoint® al presionar la cubierta desde el exterior.
2. Limpie con cuidado la mancha con un paño suave y seco.
3. Si la mancha permanece, humedezca un paño suave y sin pelusa con agua o una mezcla al 50-50 de alcohol isopropílico y agua que no contenga impurezas.
4. Extraiga tanto líquido como pueda.
5. Limpie la pantalla de nuevo; no permita que el líquido gotee en el sistema.
6. Asegúrese de secar la pantalla antes de cerrarla.

Cuidado del lector de huellas dactilares

Las acciones siguientes podrían dañar el lector de huellas dactilares y hacer que no funcione correctamente:

- Rayar la superficie del lector con un objeto duro y puntiagudo.
- Rascar la superficie del lector con la uña o algún objeto duro.
- Utilizar o tocar el lector con un dedo sucio.

Si nota alguna de las condiciones siguientes, limpie suavemente la superficie del lector con un paño suave y seco que no tenga pelusas:

- La superficie del lector está sucia o manchada.
- La superficie del lector está mojada.
- El lector a menudo no puede registrar o autenticar la huella dactilar.

Capítulo 3. Resolución de problemas del sistema

Preguntas realizadas con frecuencia	10	Problemas del dispositivo de puntero	21
Diagnóstico de problemas	11	Problemas de las modalidades de suspensión (espera) o hibernación.	22
Programa de diagnóstico de la unidad de disco duro	12	Problemas de la pantalla del sistema	23
Cómo diagnosticar problemas utilizando PC-Doctor desde la partición de servicio	13	Problemas de batería	26
Resolución de problemas.	13	Problemas de la unidad de disco duro	27
Mensajes de error	13	Problemas de autenticación de huellas dactilares	28
Errores sin mensaje	19	Problemas de arranque	29
Problemas de contraseña	20	Otros problemas	29
Problemas del teclado.	21	Cómo iniciar BIOS Setup Utility	29

Nota: Consulte la *Ayuda de Access* si el sistema se está ejecutando y la *Ayuda de Access* está accesible. En este capítulo se presenta información para utilizar cuando la *Ayuda de Access* no está accesible.

Preguntas realizadas con frecuencia

En este apartado se facilitan las preguntas realizadas con frecuencia y se indica dónde encontrar respuestas detalladas. Para ver detalles sobre cada una de las publicaciones que se incluyen en el paquete con el sistema ThinkPad, consulte el apartado “Esta guía y otras publicaciones” en la página 1.

¿Qué precauciones de seguridad debo tomar al utilizar el sistema ThinkPad?

Consulte la publicación *Guía de seguridad y de garantía* separada para obtener información detallada sobre la seguridad.

¿Cómo puede evitar que surjan problemas con el sistema ThinkPad?

Consulte los apartados “Léame primero” en la página v y Capítulo 2, “Cuidado del sistema ThinkPad”, en la página 3 de esta publicación. Puede encontrar más consejos en los apartados siguientes de la *Ayuda de Access*:

- Cómo evitar problemas
- Resolución de problemas

¿Cuáles son las principales características de hardware del nuevo sistema ThinkPad?

Consulte el apartado “Visita guiada de ThinkPad” de la *Ayuda de Access*.

¿Dónde puedo encontrar las especificaciones detalladas de la máquina?

Consulte <http://www.lenovo.com/think/suppport>.

Tengo que actualizar un dispositivo o tengo que sustituir uno de los componentes siguientes: unidad de disco duro, tarjeta Mini-PCI Express, tarjeta hija de módem, memoria, teclado o reposa manos.

Consulte el Apéndice B, “Unidades sustituibles por el cliente (CRU)”, en la página 59 de esta Guía para ver la lista de unidades sustituibles por el cliente y la ubicación de las instrucciones para extraer o sustituir componentes.

El sistema no funciona correctamente.

Examine el apartado “Resolución de problemas” de la *Ayuda de Access*. Esta guía describe sólo los problemas que pueden impedir el acceso al sistema de ayuda en línea.

¿Dónde se encuentran los discos de recuperación?

El sistema no se ha proporcionado con un disco de recuperación ni un disco de Windows. Para ver una explicación de los métodos de

recuperación alternativos proporcionados por Lenovo, consulte el apartado "Restauración del contenido de fábrica" en la página 31 de esta guía.

¿Cómo puedo ponerme en contacto con el Centro de soporte al cliente?

Consulte el apartado Capítulo 6, "Obtención de ayuda y servicio técnico", en la página 47 de esta publicación. Puede ver los números de teléfono del Centro de soporte al cliente más próximo en el apartado "Lista de teléfonos en todo el mundo" en la página 49.

¿Dónde puedo encontrar la información de garantía?

Consulte la publicación *Guía de seguridad y de garantía* separada para obtener información detallada de garantía. Si desea ver la garantía aplicable al sistema, incluyendo el periodo de garantía y el tipo de servicio de garantía, consulte el apartado Apéndice A, "Información de garantía", en la página 55.

¿Cómo puedo instalar un nuevo sistema operativo?

Consulte el apartado Configuración avanzada de la *Ayuda de Access en línea*.

Diagnóstico de problemas

Si tiene un problema con el sistema, puede comprobarlo utilizando PC-Doctor® para Windows. Para ejecutar PC-Doctor para Windows, haga lo siguiente:

1. Pulse **Inicio**.
2. Mueva el puntero a **Todos los programas** (en Windows 2000, **Programas**) y luego a **PC-Doctor para Windows**.
3. Pulse **PC-Doctor**.

Para obtener más información sobre PC-Doctor para Windows, consulte la Ayuda para el programa.

Atención

La ejecución de cualquier prueba puede durar varios minutos o más. Asegúrese de tener tiempo de ejecutar toda la prueba; no la interrumpa mientras está ejecutándose.

Si se está preparando para ponerse en contacto con el Centro de soporte al cliente, asegúrese de imprimir el registro cronológico de la prueba de forma que pueda proporcionar rápidamente información al técnico de soporte.

Programa de diagnóstico de la unidad de disco duro

Si la unidad de disco duro no funciona correctamente, es posible que pueda diagnosticar el problema ejecutando el programa de diagnóstico de la unidad de disco duro de BIOS Setup Utility.

Para iniciar el programa de diagnóstico, realice lo siguiente:

1. Si la unidad de disquetes está conectada al sistema, si hay algún disquete en la unidad extraígallo y, a continuación, apague el sistema.
2. Encienda el sistema.
3. Mientras se visualice el mensaje "To interrupt normal startup, press the blue ThinkVantage button" en el área inferior izquierda de la pantalla, pulse F1 para entrar en BIOS Setup Utility.
4. Utilizando las teclas de cursor, seleccione **HDD diagnostic program** y pulse Intro. Se abrirá el menú del programa de diagnóstico de la unidad de disco duro.
5. Utilizando las teclas de cursor, seleccione **Main hard disk drive** o **Ultrabay hard disk drive**. Pulse Intro para iniciar el programa de diagnóstico. El programa de diagnóstico de la unidad de disco duro ejecutará una prueba de verificación de lectura y una prueba de velocidad de la unidad que seleccione, e informará de los resultados.

Nota: Si acopla el sistema a la unidad ThinkPad Advanced Dock, el programa de diagnóstico no puede probar la unidad de disco duro instalada en la Ultrabay Enhanced™ de la unidad ThinkPad Advanced Dock.

6. Si el programa de diagnóstico devuelve algún mensaje de error, llame al Centro de soporte al cliente para obtener servicio técnico. El programa de diagnóstico puede devolver uno de los siguientes mensajes de error:

Para la unidad de disco duro principal:

- Código de error 0000: la verificación de lectura ha fallado
- Código de error 0100: la prueba de velocidad ha fallado
- Código de error 0200: el diagnóstico del controlador ha fallado

Para la unidad de disco duro de la Ultrabay™:

- Código de error 0002: la verificación de lectura ha fallado
- Código de error 0102: la prueba de velocidad ha fallado
- Código de error 0202: el diagnóstico del controlador ha fallado

7. Si el programa de diagnóstico no devuelve ningún mensaje de error pero sigue teniendo alguna duda, consulte las instrucciones del apartado "Introducción a Rescue and Recovery" de la *Ayuda de Access* en línea y ejecute el programa para una prueba de diagnóstico de la unidad de disco duro. También puede descargar PC-Doctor for DOS para el sistema desde el siguiente sitio web:

<http://www.lenovo.com/support/site.wss/document.do?sitestyle=lenovo&Indocid=tpad-matrix>

Cómo diagnosticar problemas utilizando PC-Doctor desde la partición de servicio

Utilizando PC-Doctor mediante el espacio de trabajo de Rescue and Recovery en la partición de servicio de la unidad de disco duro, puede diagnosticar el sistema sin arrancar el sistema operativo. Haga lo siguiente:

1. Si la unidad de disquetes está conectada al sistema, si hay algún disquete en la unidad extraígallo y, a continuación, apague el sistema.
2. Encienda el sistema.
3. Mientras se visualice el mensaje "To interrupt normal startup, press the blue ThinkVantage button" en el área inferior izquierda de la pantalla, pulse el botón azul ThinkVantage para entrar en el espacio de trabajo de Rescue and Recovery.
4. Seleccione **Diagnose hardware**. El sistema se reiniciará y se iniciará PC-Doctor.

Para obtener más información sobre PC-Doctor, pulse F1 para ir a la Ayuda o el manual en línea para el programa.

Resolución de problemas

Si no encuentra aquí su problema, consulte la *Ayuda de Access*. El apartado siguiente describe sólo problemas que le pueden impedir acceder al sistema de ayuda.

Mensajes de error

Notas:

1. En los diagramas, x puede representar cualquier carácter.
2. La versión de PC-Doctor a la que se hace referencia aquí es PC-Doctor para Windows.

Mensaje	Solución
0176: Seguridad del sistema - El sistema se ha manipulado.	Este mensaje se visualiza si elimina el chip de seguridad y lo vuelve a instalar, o si instala uno nuevo. Para eliminar el error, entre en BIOS Setup Utility. Si esto no soluciona el problema, solicite servicio técnico para el sistema.
0182: CRC2 incorrecto. Entre en BIOS Setup y cargue los valores por omisión de Setup.	La suma de comprobación del valor CRC2 en el EEPROM no es correcta. Pulse F1 para ir a BIOS Setup Utility. Pulse F9 y, a continuación, Intro para cargar los valores por omisión. Pulse F10 y, a continuación, Intro para reiniciar el sistema.

Resolución de problemas del sistema

Mensaje	Solución
0185: Valores de secuencia de arranque incorrectos. Entre en BIOS Setup y cargue los valores por omisión de Setup.	La suma de comprobación del valor de la secuencia de arranque en el EEPROM no es correcta. Pulse F1 para ir a BIOS Setup Utility. Pulse F9 y, a continuación, Intro para cargar los valores por omisión. Pulse F10 y, a continuación, Intro para reiniciar el sistema.
0190: Error crítico de batería baja	El sistema se ha apagado debido a que la batería está baja. Conecte el adaptador de CA al sistema y cargue la batería o sustituya la batería por otra totalmente cargada.
0191: Seguridad del sistema - Cambio remoto no válido solicitado.	El cambio de la configuración del sistema no ha sido satisfactorio. Confirme la operación e inténtelo de nuevo. Para eliminar el error, entre en BIOS Setup Utility.
0199: Seguridad del sistema - Se ha excedido el número de reintentos de la contraseña de seguridad.	Este mensaje se visualiza si entra una contraseña de supervisor incorrecta más de tres veces. Confirme la contraseña de supervisor e inténtelo de nuevo. Para eliminar el error, entre en BIOS Setup Utility.
01C8: Se ha encontrado más de un dispositivo de módem. Elimine uno de ellos. Pulse <Esc> para continuar.	Extraiga una de las tarjetas hija de módem. De lo contrario, pulse Esc para ignorar este mensaje de aviso. Si esto no soluciona el problema, solicite servicio técnico para el sistema.
01C9: Se ha encontrado más de un dispositivo Ethernet. Elimine uno de ellos. Pulse <Esc> para continuar.	El sistema ThinkPad tiene una característica Ethernet incorporada y el usuario no puede añadir otra característica del mismo tipo instalando un dispositivo Ethernet tal como una Tarjeta Ethernet Mini-PCI o un Tarjeta hija Ethernet. Si se visualiza este mensaje de error, extraiga el dispositivo Ethernet que ha instalado. En caso contrario, pulse Esc para ignorar el mensaje de aviso. Si esto no soluciona el problema, solicite servicio técnico para el sistema.
0200: Error de disco duro	El disco duro no funciona. Asegúrese de que la unidad de disco duro está bien conectada. Ejecute BIOS Setup Utility; después, asegúrese de que la unidad de disco duro no esté inhabilitada en el menú Startup.

Mensaje	Solución
021x: Error de teclado	<p>Asegúrese de que no haya objetos sobre el teclado ni sobre el teclado externo, en caso de tener uno. Apague el sistema y después apague todos los dispositivos conectados. Encienda el sistema en primer lugar; después encienda los dispositivos conectados.</p> <p>Si sigue apareciendo el mismo error, haga lo siguiente:</p> <p>Si hay un teclado externo conectado, efectúe lo siguiente:</p> <ul style="list-style-type: none"> • Apague el sistema y desconecte el teclado externo; a continuación, encienda el sistema. Asegúrese de que el teclado incorporado funcione correctamente. Si lo hace, haga que reparen el teclado externo. • Asegúrese de que el teclado externo esté conectado al conector correcto. <p>Compruebe el sistema utilizando PC-Doctor.</p> <ul style="list-style-type: none"> • Si el sistema se detiene durante la prueba, solicite servicio técnico para el mismo.
0230: Error de RAM oculta	<p>La RAM oculta ha fallado. Compruebe la memoria del sistema con PC-Doctor. Si acaba de instalar un módulo de memoria justo antes de encender el sistema, vuelva a instalarlo. A continuación, compruebe la memoria con PC-Doctor.</p>
0231: Error de RAM del sistema	<p>La RAM del sistema ha fallado. Compruebe la memoria del sistema con PC-Doctor. Si acaba de instalar un módulo de memoria justo antes de encender el sistema, vuelva a instalarlo. A continuación, compruebe la memoria con PC-Doctor.</p>
0232: Error de RAM ampliada	<p>La RAM ampliada ha fallado. Compruebe la memoria del sistema con PC-Doctor. Si ha ampliado la memoria justo antes de encender el sistema, reinstálela. A continuación, compruebe la memoria con PC-Doctor.</p>
0250: Error de batería del sistema	<p>La batería de reserva, que se utiliza para conservar la información de configuración, como la fecha y la hora, mientras el sistema está apagado, está agotada. Sustituya la batería y ejecute BIOS Setup Utility para verificar la configuración. Si el problema persiste, solicite servicio técnico para el sistema.</p>
0251: Suma de comprobación del CMOS del sistema incorrecta	<p>Es posible que un programa de aplicación haya dañado el CMOS del sistema. El sistema utiliza los valores por omisión. Ejecute BIOS Setup Utility para volver a configurar los valores. Si sigue apareciendo el mismo código de error, solicite servicio técnico para el sistema.</p>
0271: Error de fecha y hora	<p>Ni la fecha ni la hora están definidas en el sistema. Establezca la fecha y la hora, mediante BIOS Setup Utility.</p>

Resolución de problemas del sistema

Mensaje	Solución
0280: Arranque anterior incompleto	El sistema no pudo completar el proceso de arranque anterior. Apague el sistema y, luego, enciéndalo para iniciar BIOS Setup Utility. Compruebe la configuración y luego vuelva a iniciar el sistema seleccionando la opción Exit Saving Changes bajo el elemento Restart o pulsando F10. Si sigue apareciendo el mismo código de error, solicite servicio técnico para el sistema.
1802: Hay una tarjeta de red no autorizada conectada - Apague el sistema y extraiga la tarjeta de red Mini-PCI.	La tarjeta de red Mini-PCI no está soportada en este sistema. Extráigala.
1803: Se ha conectado una tarjeta hija no autorizada - Desconéctela y extraiga la tarjeta hija.	La tarjeta hija no está soportada en este sistema. Extráigala.
1804: Se ha conectado una tarjeta de WAN no autorizada - Desconecte y extraiga la tarjeta WAN.	La tarjeta de WAN no está soportada en este sistema. Extráigala.
1805: Se ha conectado una tarjeta de USB inalámbrico no autorizada - Desconecta y extraiga la tarjeta de USB inalámbrico.	La tarjeta de USB inalámbrico no está soportada en este sistema. Extráigala.
2100: Error de inicialización en HDD0 (unidad de disco duro principal)	El disco duro no funciona. Solicite servicio técnico para el disco duro.
2102: Error de inicialización en HDD1 (unidad de disco duro Ultrabay)	El disco duro no funciona. Solicite servicio técnico para el disco duro.

Mensaje	Solución
2110: Error de lectura en HDD0 (unidad de disco duro principal)	El disco duro no funciona. Solicite servicio técnico para el disco duro.
2112: Error de lectura en HDD1 (unidad de disco duro Ultrabay)	El disco duro no funciona. Solicite servicio técnico para el disco duro.
Indicador de solicitud de contraseña de encendido	Se ha establecido una contraseña de supervisor o una contraseña de encendido. Escriba la contraseña y pulse Intro para utilizar el sistema. Si no se acepta la contraseña de encendido, puede que se haya establecido una contraseña de supervisor. Escriba la contraseña de supervisor y pulse Intro. Si sigue apareciendo el mismo mensaje de error, solicite servicio técnico para el sistema.
Indicador de solicitud de contraseña de disco duro	Se ha establecido una contraseña de disco duro. Escriba la contraseña y pulse Intro para utilizar el sistema. Si sigue apareciendo el mismo mensaje de error, solicite servicio técnico para el sistema.
Error de hibernación	La configuración del sistema ha cambiado entre el momento en que el sistema entró en la modalidad de hibernación y el momento en que salió de esta modalidad, y el sistema no puede reanudar el funcionamiento normal. <ul style="list-style-type: none"> • Restaure la configuración del sistema a la que había antes de que el sistema entrara en la modalidad de hibernación. • Si el tamaño de memoria ha cambiado, vuelva a crear el archivo de hibernación.
No se ha encontrado sistema operativo.	Verifique lo siguiente: <ul style="list-style-type: none"> • La unidad de disco duro está instalada correctamente. • Hay un disco iniciable en la unidad. Si sigue viendo el mismo mensaje de error, compruebe la secuencia de arranque mediante BIOS Setup Utility.
EMM386 No instalado - No se puede establecer dirección base de marco de página.	Edite C:\CONFIG.SYS y cambie la línea device=C:\WINDOWS\EMM386.EXE RAM por device=C:\WINDOWS\EMM386.EXE NOEMS y guarde este archivo.

Resolución de problemas del sistema

Mensaje	Solución
Error de configuración de CardBus - Dispositivo inhabilitado	Vaya a BIOS Setup Utility. Pulse F9 y luego Intro para cargar el valor por omisión. Pulse F10 y, a continuación, Intro para reiniciar el sistema.
No se puede arrancar desde cualquier dispositivo.	Compruebe el estado del dispositivo desde el que desee arrancar. No se ha encontrado el dispositivo Compruebe el dispositivo desde el que desee arrancar. Error del dispositivo Compruebe el dispositivo desde el que desee arrancar. Sistema operativo no válido Compruebe si el sistema operativo tiene alguna anomalía y si está correctamente instalado. Excluido del orden de arranque Abra BIOS Setup Utility y añada el dispositivo al orden de arranque.

Si se sigue visualizando en la pantalla uno de los siguientes mensajes de código de error, solicite servicio técnico para el sistema:

0175: CRC1 anómalo, detener tarea POST
0177: Datos SVP incorrectos, detener tarea de la POST. La suma de comprobación de la contraseña del supervisor en el EEPROM no es correcta.
0187: Error de acceso de datos de EAIA
0188: Área de información de serialización de RFID no válida
0189: Área de información de configuración de RFID no válida
0192: Seguridad del sistema - Detectada manipulación del hardware de seguridad incorporado.
0260: Error de temporizador del sistema
0270: Error de reloj de tiempo real
02D0: Error de antememoria del sistema
02F4: No se puede grabar en el CMOS de EISA
02F5: Ha fallado la prueba de DMA
02F6: Ha fallado el NMI de software
02F7: Ha fallado el NMI de temporizador de protección contra errores
Error de ventilador

Si se sigue visualizando en la pantalla uno de los siguientes mensajes de código de error, solicite servicio técnico para el sistema:
Error del sensor térmico

Errores sin mensaje

<p>Problema: Cuando enciendo la máquina, no aparece nada en la pantalla y la máquina no emite ningún pitido durante el arranque. Nota: si no está seguro de si ha oído algún pitido, apague el sistema pulsando y manteniendo pulsado el botón de encendido durante más de 4 segundos y, a continuación, enciéndalo y preste de nuevo atención. Si utiliza un monitor externo, consulte el apartado “Problemas de la pantalla del sistema” en la página 23.</p> <p>Solución: Si se ha establecido una contraseña de encendido, pulse cualquier tecla para visualizar el indicador de solicitud de contraseña de encendido y, a continuación, escriba la contraseña correcta y pulse Intro.</p> <p>Si no aparece la solicitud de contraseña de encendido, es posible que el nivel de brillo se haya puesto en la posición de brillo mínimo. Ajuste el nivel de brillo pulsando Fn+Inicio.</p> <p>Si la pantalla sigue estando en blanco, asegúrese de que:</p> <ul style="list-style-type: none"> • La batería esté instalada correctamente. • El adaptador de CA esté conectado al sistema y el cable de alimentación esté enchufado a una toma de alimentación eléctrica que funcione. • El sistema esté encendido (vuelva a encender el interruptor de encendido para confirmarlo). <p>Si se cumplen las condiciones anteriores y la pantalla permanece en blanco, solicite servicio técnico para el sistema.</p>
<p>Problema: Cuando enciendo la máquina, no aparece nada en la pantalla, pero se oyen dos o más pitidos.</p> <p>Solución: Asegúrese de que la tarjeta de memoria esté instalada correctamente. Si es así, pero la pantalla sigue estando en blanco y oye cinco pitidos, solicite servicio técnico para el sistema.</p> <p>Si oye 4 ciclos de 4 pitidos cada uno, el chip de seguridad tiene un problema. Solicite servicio técnico para el sistema.</p>
<p>Problema: Cuando enciendo la máquina, sólo aparece un puntero blanco en una pantalla en blanco.</p> <p>Solución: Vuelva a instalar el sistema operativo (consulte el apartado Capítulo 4, “Opciones de recuperación”, en la página 31) y encienda el sistema. Si sigue viendo únicamente el puntero en la pantalla, solicite servicio técnico para el sistema.</p>

Problema:	La pantalla queda en blanco mientras el sistema está encendido.
Solución:	Es posible que el protector de pantalla o la gestión de energía estén habilitados. Mueva el TrackPoint o pulse una tecla para salir del protector de pantalla o bien pulse el interruptor de encendido para reanudar el funcionamiento desde la modalidad de suspensión (espera) o hibernación.

Problemas de contraseña

Problema:	He olvidado la contraseña.
Solución:	<p>Si ha registrado el sistema para el Servicio de restablecimiento de contraseñas y ha olvidado la contraseña de encendido o de disco duro, puede restablecerla pulsando el botón ThinkVantage en el indicador de solicitud de contraseña.</p> <ul style="list-style-type: none">• Si no logra restablecer la contraseña de encendido, deberá llevar el sistema a un proveedor de servicio autorizado o a un representante de ventas de Lenovo para cancelar la contraseña.• Si no logra restablecer la contraseña de disco duro, el servicio autorizado de Lenovo no podrá restablecer la contraseña ni recuperar los datos del disco duro. Deberá llevar el sistema a un proveedor de servicio autorizado o representante de ventas de Lenovo para que sustituya la unidad de disco duro. Se le solicitará el comprobante de compra y puede que se le facture una cantidad adicional por las piezas y el servicio prestado. <p>Si ha olvidado la contraseña de supervisor, el proveedor de servicio autorizado de Lenovo no podrá restablecer la contraseña. Deberá llevar el sistema a un proveedor de servicio autorizado o representante de ventas de Lenovo para sustituir la placa del sistema. Se le solicitará el comprobante de compra y puede que se le facture una cantidad adicional por las piezas y el servicio prestado.</p>

Problemas del teclado

Problema:	No funciona alguna de las teclas del teclado o ninguna de ellas.
Solución:	<ul style="list-style-type: none">• Si el problema se ha producido inmediatamente después de que el sistema volviera de la modalidad de suspensión (espera), entre la contraseña de encendido si se ha establecido una.• Si se conecta un teclado PS/2® externo, el teclado numérico del sistema no funciona. Utilice el teclado numérico del teclado externo.• Si hay un teclado numérico externo o un ratón conectado:<ol style="list-style-type: none">1. Apague el sistema.2. Desconecte el teclado numérico externo o el ratón.3. Encienda el sistema e intente utilizar el teclado de nuevo.Si se ha solucionado el problema de teclado, vuelva a conectar cuidadosamente el teclado numérico externo, el teclado externo o el ratón, asegurándose de que se hayan colocado debidamente los conectores. Si las teclas del teclado siguen sin funcionar, solicite servicio técnico para el sistema.
Problema:	Aparece un número cuando se pulsa una letra.
Solución:	La función de bloqueo numérico está activada. Para inhabilitarla, pulse y mantenga pulsada la tecla Mayús o Fn y, a continuación, pulse Bloq Núm (Bloq Despl).
Problema:	No funciona alguna de las teclas del teclado numérico externo o ninguna de ellas.
Solución:	Asegúrese de que el teclado numérico externo esté correctamente conectado al sistema.

Problemas del dispositivo de puntero

Problema:	La función de desplazamiento o de lupa no funciona.
Solución:	Examine el controlador del ratón en la ventana Administrador de dispositivos y asegúrese de que el controlador de PS/2 TrackPoint esté instalado.

Problemas de las modalidades de suspensión (espera) o hibernación

Problema:	El sistema entra en modalidad de suspensión (espera) (el indicador de suspensión/espera se enciende) inmediatamente después de la POST (autoprueba de encendido).
Solución:	Asegúrese de que: <ul style="list-style-type: none">• La batería esté cargada.• La temperatura de funcionamiento esté dentro del rango aceptable. Consulte el apartado “Especificaciones” en la página 64. Si se cumplen las condiciones anteriores, solicite servicio técnico para el sistema.
Problema:	Aparece el mensaje error crítico de batería baja y el sistema se apaga inmediatamente.
Solución:	La carga de la batería se está acabando. Conecte el adaptador de CA al sistema y enchúfelo a una toma eléctrica, o bien sustituya la batería por una batería completamente cargada.
Problema:	El sistema no vuelve al funcionamiento normal desde la modalidad de suspensión (espera) o el indicador de suspensión (espera) permanece encendido y el sistema no funciona.
Solución:	Si el sistema no vuelve de la modalidad de suspensión (espera), puede que haya entrado automáticamente en modalidad de suspensión (espera) o hibernación porque se ha agotado la batería. Compruebe el indicador de suspensión (espera). <ul style="list-style-type: none">• Si el indicador de suspensión (espera) permanece encendido, el sistema está en modalidad de suspensión (espera). Conecte el adaptador de CA al sistema; a continuación, pulse Fn.• Si el indicador de suspensión (espera) está apagado, el sistema está en modalidad de hibernación o en estado de apagado. Conecte el adaptador de CA al sistema y, a continuación, pulse el botón de encendido para reanudar el funcionamiento. Si el sistema sigue sin volver de la modalidad de suspensión (espera), es posible que el sistema haya dejado de responder y no pueda apagar el sistema. Restablezca el sistema. Es posible que se pierdan los datos que no haya guardado. Para restablecer el sistema, pulse y mantenga pulsado el botón de encendido durante 4 segundos o más. Si el sistema sigue sin responder, extraiga el adaptador de CA y la batería.

Problema:	Cuando intenta volver de la modalidad de suspensión (espera), la pantalla del sistema permanece en blanco.
Solución:	Compruebe si se ha desconectado o apagado un monitor externo mientras el sistema estaba en la modalidad de suspensión (espera). Si ha desconectado o apagado el monitor externo, conéctelo o enciéndalo antes de reanudar el funcionamiento del sistema desde la modalidad de suspensión (espera). Al reanudar el funcionamiento del sistema desde la modalidad de suspensión (espera) sin conectar o encender el monitor externo, si la pantalla del sistema permanece en blanco pulse Fn+F7 para activar la pantalla del sistema. Nota: Si utiliza la combinación de teclas Fn+F7 para aplicar una planificación de presentación, pulse Fn+F7 como mínimo tres veces en tres segundos, y la imagen se visualizará en la pantalla del sistema.
Problema:	El sistema entra de forma inesperada en la modalidad de suspensión (espera).
Solución:	Si el procesador se calienta en exceso, el sistema entrará automáticamente en modalidad de suspensión (espera) para permitir que el sistema se enfríe y para proteger el procesador y otros componentes internos. Además, compruebe los valores de la modalidad de suspensión (espera), utilizando el Gestor de energía.

Problemas de la pantalla del sistema

Problema:	Aparecen caracteres incorrectos en la pantalla.
Solución:	¿Instaló correctamente el sistema operativo o el programa de aplicación? Si están instalados y configurados correctamente, solicite servicio técnico para el sistema.
Problema:	En la pantalla faltan puntos o aparecen puntos descoloridos o brillantes cada vez que se enciende el sistema.
Solución:	Se trata de una característica intrínseca de la tecnología TFT. La pantalla del sistema contiene múltiples transistores de película fina (los TFT). Puede que en todo momento haya un pequeño número de puntos descoloridos o brillantes o que falten algunos puntos.

Problema: La pantalla está en blanco.

Solución:

- Pulse Fn+F7 para que aparezca la imagen.
Nota: Si utiliza la combinación de teclas Fn+F7 para aplicar una planificación de presentación, pulse Fn+F7 como mínimo tres veces en tres segundos, y la imagen se visualizará en la pantalla del sistema.
- Si está utilizando el adaptador de CA o está utilizando la batería y el indicador de estado de la batería está encendido (en verde), pulse Fn+Inicio para aumentar el brillo de la pantalla.
- Si el indicador de estado de suspensión (espera) está encendido (en verde), pulse Fn para reanudar desde la modalidad de suspensión (espera).
- Si el problema persiste, lleve a cabo la Solución del problema siguiente "La pantalla es ilegible o está distorsionada".

Problema:	La pantalla es ilegible o está distorsionada.
Solución:	<p>Asegúrese de que:</p> <ul style="list-style-type: none">• El controlador de dispositivo de pantalla esté correctamente instalado.• La resolución de pantalla y la calidad de color se hayan establecido correctamente.• El tipo de monitor sea correcto. <p>Para comprobar estos valores, haga lo siguiente:</p> <p>Para Windows Vista™:</p> <ol style="list-style-type: none">1. Pulse con el botón derecho del ratón en el escritorio, pulse Personalizar y, a continuación, pulse Configuración de pantalla.2. Compruebe si la resolución de pantalla y la calidad de color están establecidas correctamente.3. Pulse Opciones avanzadas.4. Pulse la pestaña Adaptador.5. Asegúrese de que aparezca el nombre de controlador de dispositivo correcto en la ventana de información del adaptador. Nota: El nombre del controlador de dispositivo depende del chip de vídeo que se ha instalado en el sistema.6. Pulse el botón Propiedades. Si se le solicita una contraseña de administrador o confirmación, especifique la contraseña o proporcione la confirmación. Compruebe el recuadro "Estado del dispositivo" y asegúrese de que el dispositivo esté funcionando correctamente. Si no lo está, pulse el botón Solucionador de problemas.7. Pulse la pestaña Monitor.8. Asegúrese de que la información sea correcta.9. Pulse el botón Propiedades. Si se le solicita una contraseña de administrador o confirmación, especifique la contraseña o proporcione la confirmación. Compruebe el recuadro "Estado del dispositivo" y asegúrese de que el dispositivo esté funcionando correctamente. Si no lo está, pulse el botón Solucionador de problemas.

Solución (continuación):	
<p>Para Windows XP y Windows 2000:</p> <ol style="list-style-type: none">1. Pulse con el botón derecho en el escritorio, pulse Propiedades para abrir la ventana Propiedades de Pantalla y, a continuación, pulse la pestaña Configuración.2. Compruebe si la resolución de pantalla y la calidad de color están establecidas correctamente.3. Pulse Opciones avanzadas.4. Pulse la pestaña Adaptador.5. Asegúrese de que aparezca el nombre de controlador de dispositivo correcto en la ventana de información del adaptador. Nota: El nombre del controlador de dispositivo depende del chip de vídeo que se ha instalado en el sistema.6. Pulse el botón Propiedades. Compruebe el recuadro "Estado del dispositivo" y asegúrese de que el dispositivo esté funcionando correctamente. Si no lo está, pulse el botón Solucionador de problemas.7. Pulse la pestaña Monitor.8. Asegúrese de que la información sea correcta.9. Pulse el botón Propiedades. Compruebe el recuadro "Estado del dispositivo" y asegúrese de que el dispositivo esté funcionando correctamente. Si no lo está, pulse el botón Solucionador de problemas.	
Problema:	<p>Aparece un mensaje "No se puede crear ventana de superposición" al intentar iniciar la reproducción del DVD.</p> <p>-o-</p> <p>Es posible que no pueda ejecutar la reproducción de vídeos, DVD o aplicaciones de juegos, o bien que ésta no tenga buena calidad.</p>
Solución:	<p>Efectúe una de las acciones siguientes:</p> <ul style="list-style-type: none">• Si utiliza la modalidad de color de 32 bits, cambie la profundidad de color a la modalidad de 16 bits.• Si utiliza un tamaño de escritorio de 1280×1024 o superior, disminuya el tamaño del escritorio y la profundidad de color.

Problemas de batería

Problema:	No es posible cargar por completo la batería por medio del método de apagado en el tiempo de carga estándar para el sistema.
Solución:	Para ver detalles, consulte la categoría Batería y alimentación en Resolución de problemas en la sección Resolución de problemas de <i>Ayuda de Access</i> .

Problema:	El sistema concluye antes de que el indicador de estado de la batería indique que está vacía, -o- El sistema funciona después que el indicador de estado de la batería indique que está vacía.
Solución:	Descargue y vuelva a cargar la batería.
Problema:	El tiempo de funcionamiento de una batería completamente cargada es corto.
Solución:	Para ver detalles, consulte la categoría Batería y alimentación en Resolución de problemas en la sección Resolución de problemas de <i>Ayuda de Access</i> .
Problema:	El sistema no funciona con una batería totalmente cargada.
Solución:	Es posible que esté activo el protector frente a sobrecargas de la batería. Apague el sistema durante un minuto para restablecer el protector; a continuación vuelva a encender el sistema.
Problema:	La batería no se carga.
Solución:	Para ver detalles, consulte la categoría Batería y alimentación en Resolución de problemas en la sección Resolución de problemas de <i>Ayuda de Access</i> .

Problemas de la unidad de disco duro

Problema:	La unidad de disco duro no funciona.
Solución:	En el menú Startup de BIOS Setup Utility, asegúrese de que la unidad de disco duro esté incluida en la lista "Boot priority order". Si está incluida en la lista "Excluded from boot order", la unidad de disco duro está inhabilitada. Seleccione la entrada para la misma en la lista y pulse la tecla x. Esta acción mueve la entrada a la lista "Boot priority order".

Problema:	Después de establecer una contraseña de disco duro en la unidad de disco duro de mi sistema, he movido la unidad a otro sistema. Ahora no puedo desbloquear la unidad de disco duro.
Solución:	El sistema da soporte a un algoritmo de contraseña mejorado. Es posible que los sistemas anteriores al suyo no den soporte a una función de seguridad. Si ha establecido una contraseña de disco duro con la característica Using Passphrase habilitada en BIOS Setup Utility y desea utilizar la unidad de disco duro en un sistema más antiguo, en primer lugar elimine la contraseña y, a continuación, traslade el disco duro al sistema más antiguo.

Problema:	No puede intercambiar en caliente la unidad de disco duro en la Ultrabay.
Solución:	Puede intercambiar en caliente una unidad de disco duro en la Ultrabay sólo si no se ha establecido ninguna contraseña de disco duro. Asegúrese de que la contraseña para la unidad de disco duro en la Ultrabay esté inhabilitada.

Problema:	No puede cambiar ni eliminar una contraseña de disco duro en BIOS Setup Utility.
Solución:	El valor de la característica Using Passphrase de BIOS Setup Utility debe ser coherente entre el establecimiento de una contraseña de disco duro y su modificación o eliminación. Si el menú Hard Disk x Password de BIOS Setup Utility está en gris y no disponible, elimine todas las demás contraseñas. A continuación, apague el sistema y desinstale la unidad de disco duro. Encienda el sistema con la unidad de disco duro desinstalada, entre en BIOS Setup Utility y establezca la característica Using Passphrase como Enabled o Disabled, dependiendo de cual fuera su valor al establecer la contraseña. Salga de BIOS Setup Utility y apague el sistema. Sustituya la unidad de disco duro. Encienda el sistema y entre en BIOS Setup Utility para cambiar o eliminar la contraseña de disco duro.

Problemas de autenticación de huellas dactilares

Problema:	No puede registrar o autenticar el dedo porque está arrugado, áspero, seco, dañado, manchado, aceitoso, mojado o porque es diferente de lo que ha registrado.
Solución:	Para mejorar la situación, intente lo siguiente: <ul style="list-style-type: none">• Límpiase o séquese las manos para eliminar el exceso de humedad o suciedad de los dedos.• Registre y utilice un dedo diferente para la autenticación.• Si las manos están muy secas, aplíquelas loción hidratante.

Problemas de arranque

Problema:	El sistema operativo Microsoft® Windows no se inicia.
Solución:	Utilice el espacio de trabajo de Rescue and Recovery para obtener ayuda para solucionar o identificar el problema. Para ver detalles sobre Rescue and Recovery, consulte el apartado Capítulo 4, "Opciones de recuperación", en la página 31

Otros problemas

Problema:	El sistema no responde.
Solución:	<ul style="list-style-type: none">• Para apagar el sistema, pulse y mantenga pulsado el interruptor de encendido durante 4 segundos o más. Si el sistema sigue sin responder, extraiga el adaptador de CA y la batería.• Es posible que el sistema se bloquee al entrar en la modalidad de suspensión (espera) durante una operación de comunicaciones. Inhabilite el temporizador de suspensión (espera) cuando esté trabajando en la red.
Problema:	El sistema no se inicia desde un dispositivo que desea.
Solución:	<p>Consulte el menú Startup de BIOS Setup Utility. Asegúrese de que la secuencia de arranque en BIOS Setup Utility esté establecida de modo que el sistema se inicie desde el dispositivo que desee.</p> <p>Asegúrese también de que esté habilitado el dispositivo desde el que se inicia el sistema. En el menú Startup de BIOS Setup Utility, asegúrese de que el dispositivo esté incluido en la lista "Boot priority order". Si está incluido en la lista "Excluded from boot order", está inhabilitado. Seleccione la entrada para el mismo en la lista y pulse la tecla x. Esto mueve la entrada a la lista "Boot priority order".</p>

Cómo iniciar BIOS Setup Utility

El sistema proporciona un programa, denominado BIOS Setup Utility, que le permite seleccionar diversos parámetros de configuración.

- Config: Establece la configuración del sistema.
- Date/Time: Establece la fecha y la hora.
- Security: Establece las características de seguridad.
- Startup: Establece el dispositivo de arranque.
- Restart: Reinicia el sistema.

Para iniciar BIOS Setup Utility, efectúe lo siguiente:

Cómo iniciar BIOS Setup Utility

1. Para protegerse contra una pérdida accidental de datos, realice una copia de seguridad del registro del sistema. Para obtener detalles, consulte el apartado “Herramientas de copia de seguridad y restauración de datos” de la *Ayuda de Access*.
2. Si la unidad de disquetes está conectada al sistema, si hay algún disquete en la unidad extraígallo y, a continuación, apague el sistema.
3. Encienda el sistema; a continuación, mientras se visualice el mensaje “To interrupt normal startup, press the blue ThinkVantage button” en la parte inferior izquierda de la pantalla, pulse el botón ThinkVantage. Se abrirá el espacio de trabajo de Rescue and Recovery.
4. Pulse **Acceder al BIOS**. Se visualizará la ventana Es necesario reiniciar el sistema.
5. Pulse **Sí**. El sistema se reiniciará y aparecerá el menú BIOS Setup Utility.
Si ha establecido una contraseña de supervisor, el menú BIOS Setup Utility aparecerá después de entrar la contraseña. Puede iniciar el programa de utilidad pulsando Intro en vez de entrar la contraseña de supervisor; sin embargo, no puede cambiar los parámetros que están protegidos por la contraseña de supervisor. Para obtener más información, consulte la ayuda en línea.
6. Utilizando las teclas de cursor, desplácese hasta el elemento que desee cambiar. Cuando el elemento que desee esté resaltado, pulse Intro. Se visualizará un submenú.
7. Cambie los elementos que desee modificar. Para cambiar el valor de un elemento, utilice la tecla F5 o F6. Si el elemento tiene un submenú, puede visualizarlo pulsando Intro.
8. Pulse F3 o Esc para salir del submenú. Si está en un submenú anidado, pulse Esc repetidamente hasta llegar al menú **BIOS Setup Utility**.
Nota: si necesita restaurar los valores a su estado original del momento de compra, pulse la tecla F9 para cargar los valores por omisión. También puede seleccionar una opción en el submenú Restart para cargar los valores por omisión o descartar los cambios.
9. Seleccione **Restart** y luego pulse Intro. Mueva el cursor a la opción que desee para reiniciar el sistema; a continuación, pulse Intro. El sistema se reiniciará.

Capítulo 4. Opciones de recuperación

Introducción a Rescue and Recovery

Si Windows no se ejecuta correctamente, utilice el espacio de trabajo de Rescue and Recovery para obtener ayuda para solucionar o identificar el problema. Efectúe lo siguiente:

1. Apague el PC y luego enciéndalo de nuevo.
2. Observe atentamente la pantalla mientras se inicia el PC. Cuando se visualice el mensaje "To interrupt normal startup, press the blue ThinkVantage button" en el área inferior izquierda de la pantalla, pulse el botón azul ThinkVantage. Se abrirá el espacio de trabajo de Rescue and Recovery.
3. Después de que se abra el espacio de trabajo de Rescue and Recovery, podrá hacer lo siguiente:
 - Rescatar y restaurar los archivos, carpetas o copias de seguridad.
 - Configurar los valores y contraseñas del sistema.
 - Comunicarse utilizando Internet y enlazar con el sitio de soporte.
 - Resolver problemas y diagnosticarlos utilizando diagnósticos.

Para obtener más información sobre cómo utilizar las funciones de Rescue and Recovery, consulte el apartado "Visión general de recuperación" de la *Ayuda de Access*.

Restauración del contenido de fábrica

En lugar de proporcionar un disco de recuperación o un disco de Windows con el sistema, Lenovo suministra métodos más sencillos para realizar las tareas típicamente asociadas con estos discos. Los archivos y programas para estos métodos alternativos están en el disco duro, con lo que se elimina la posibilidad de un disco extraviado y los problemas asociados con la utilización de una versión incorrecta del disco.

En un área protegida, o partición, oculta del disco duro se encuentra una copia de seguridad completa de todos los archivos y programas que Lenovo ha preinstalado en el sistema. Aunque ocultas, las copias de seguridad en la partición ocupan espacio de disco duro. Por lo tanto, al comprobar la capacidad del disco duro según Windows, es posible que note que la capacidad total del disco parezca más pequeña de lo esperado. Esta discrepancia se debe al contenido de la partición oculta.

Opciones de recuperación

El programa Recuperación del producto incluido en esta área permite restaurar todo el contenido del disco duro al mismo estado en que se encontraba al suministrarse inicialmente de fábrica.

Para recuperar el contenido original del disco duro, haga lo siguiente:

Notas:

1. Si utiliza Windows XP o Windows 2000 y la unidad óptica no está conectada al sistema ThinkPad durante la recuperación, el software de DVD y el software de grabación de CD no se instalarán. Para asegurarse de que se instalarán correctamente, instale la unidad óptica en la Ultrabay antes de realizar una operación de recuperación.
2. El proceso de recuperación podría durar hasta 2 horas.

Atención: Todos los archivos de la partición primaria del disco duro (normalmente la unidad C) se perderán en el proceso de recuperación. Sin embargo, antes de sobregabar los datos, tendrá la oportunidad de guardar uno o varios archivos en otro soporte.

1. Si es posible, guarde todos los archivos y concluya el sistema operativo.
2. Apague el sistema durante como mínimo 5 segundos.
3. Encienda el sistema. Vigile atentamente la pantalla. Mientras se visualice el mensaje "To interrupt normal startup, press the blue ThinkVantage button", pulse el botón ThinkVantage. Se abrirá el espacio de trabajo de Rescue and Recovery.
4. Pulse **Restaurar el sistema** y siga las instrucciones de la pantalla.

Recuperación de datos

Si ha realizado una operación de copia de seguridad mediante el programa Rescue and Recovery, también tiene una o más copias de seguridad almacenadas que reflejan el contenido del disco duro tal como se encontraba en diferentes momentos. Estas copias de seguridad se pueden almacenar en el disco duro, en una unidad de red, o en un soporte extraíble, dependiendo de las opciones que haya seleccionado durante la operación de copia de seguridad.

Puede utilizar el programa Rescue and Recovery o el espacio de trabajo de Rescue and Recovery para restaurar el contenido del disco duro a un estado anterior utilizando las copias de seguridad almacenadas. El espacio de trabajo de Rescue and Recovery se ejecuta independientemente del sistema operativo Windows. Por lo tanto, puede iniciarlo pulsando el botón azul ThinkVantage cuando se le solicite durante el arranque.

Una vez que el espacio de trabajo de Rescue and Recovery se abre, puede realizar una operación de recuperación, incluso si no puede iniciar Windows.

Capítulo 5. Actualización y sustitución de dispositivos

Sustitución de la batería

Importante

Lea la publicación *Guía de seguridad y de garantía* antes de sustituir la batería.

1. **Apague el sistema o entre en modalidad de hibernación.** Luego desconecte el adaptador de CA y todos los cables del sistema.

Nota: Si está utilizando una Tarjeta PC, es posible que el sistema no pueda entrar en modalidad de hibernación. Si esto sucede, apague el sistema.

2. Cierre la pantalla del sistema y ponga el sistema cara abajo.
3. Desbloquee el pestillo de la batería desplazándolo hacia la izquierda **1**. A continuación, retire la batería **2**.

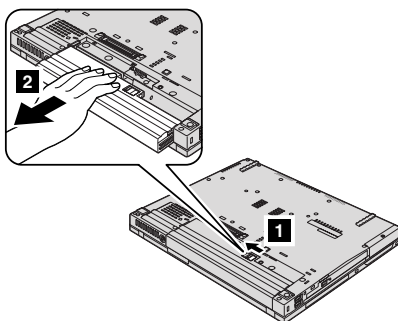

4. Instale una batería con la carga completa.

Sustitución de la batería

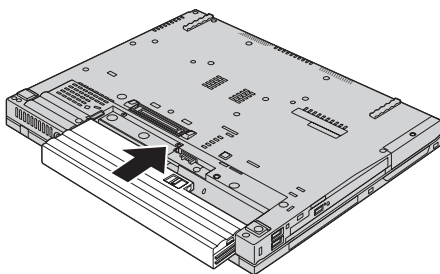

Nota: Si el sistema es un modelo ThinkPad T61 de pantalla ancha de 14,1 pulgadas, instale una batería completamente cargada de la forma siguiente:

- a. Alinee la batería como se muestra en la ilustración **1** y presione suavemente hacia abajo.

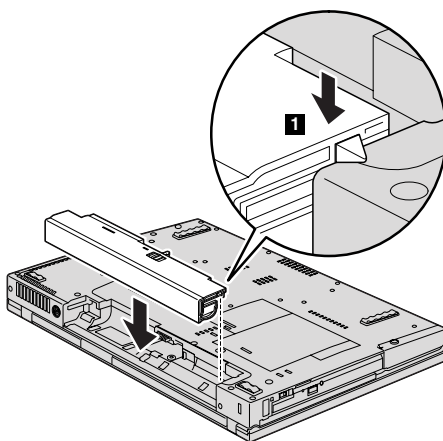

- b. Deslice la batería hacia el interior del sistema **2**.

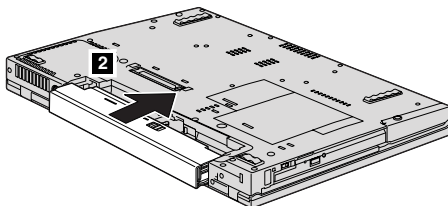

5. Deslice el pestillo de la batería a la posición de bloqueo.

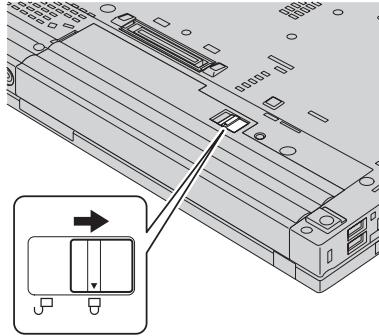

6. Déle la vuelta al sistema de nuevo. Conecte el adaptador de CA y los cables al sistema.

Nota: Es posible que el aspecto de la batería sea ligeramente diferente del aspecto de las baterías que se muestran en las figuras anteriores, dependiendo del modelo.

Actualización de la unidad de disco duro

Importante

Lea la publicación *Guía de seguridad y de garantía* antes de sustituir la unidad de disco duro.

Puede aumentar la capacidad de almacenamiento del sistema sustituyendo la unidad de disco duro por otra de mayor capacidad. Puede adquirir una nueva unidad de disco duro en el distribuidor o el representante de márketing de Lenovo.

Notas:

1. Sustituya la unidad de disco duro sólo si la va a actualizar o reparar. Los conectores y la bahía de la unidad de disco duro no se han diseñado para cambios frecuentes ni para intercambiar unidades.
2. El espacio de trabajo de Rescue and Recovery y el programa Recuperación del producto no se incluyen en la unidad de disco duro opcional.

Atención

Manejo de una unidad de disco duro

- No deje caer la unidad ni le dé golpes. Envuelva la unidad con un material, como por ejemplo un paño suave, que amortigüe los golpes.
- No aplique presión sobre la cubierta de la unidad.
- No toque el conector.

La unidad es muy sensible. El manejo incorrecto de la misma puede producir daños y la pérdida permanente de datos del disco duro. Antes de extraer la unidad de disco duro, haga una copia de seguridad de toda la información del disco duro y, a continuación, apague el sistema. No extraiga nunca la unidad mientras el sistema esté en funcionamiento, en modalidad de espera o en modalidad de hibernación.

Para sustituir la unidad de disco duro, efectúe lo siguiente:

1. **Apague el sistema;** a continuación, desconecte el adaptador de CA y todos los cables del sistema.
2. Cierre la pantalla del sistema y ponga el sistema cara abajo.
3. Extraiga la batería.
4. Extraiga el tornillo que fija la cubierta de la ranura de la unidad de disco duro.

Para modelos de pantalla ancha de 14,1 pulgadas:

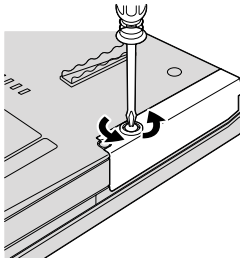

Para modelos de pantalla de 14,1 pulgadas y de pantalla ancha de 15,4 pulgadas:

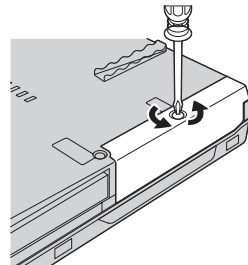

5. Extraiga la cubierta.

Para modelos de pantalla ancha de 14,1 pulgadas:

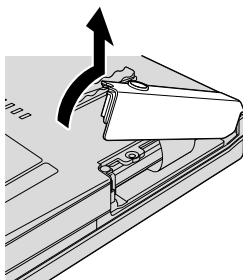

Para modelos de pantalla de 14,1 pulgadas y de pantalla ancha de 15,4 pulgadas:

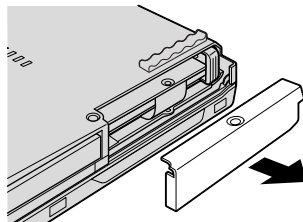

6. Extraiga el disco duro tirando de la pestaña.

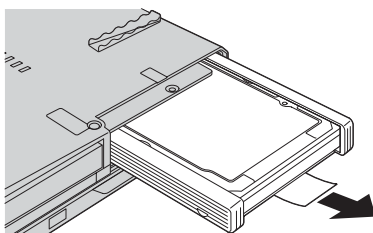

7. Separe los rieles de goma laterales de la unidad de disco duro.

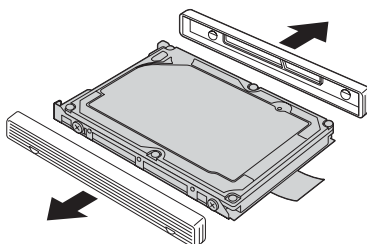

Actualización de la unidad de disco duro

- Coloque los rieles de goma laterales a una nueva unidad de disco duro.

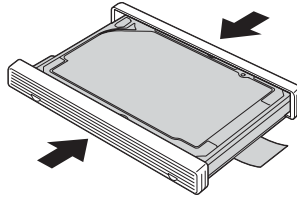

- Inserte la unidad de disco duro en la bahía de la unidad de disco duro y, a continuación, instálela firmemente en su lugar.

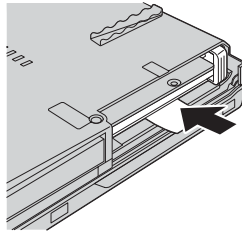

- Vuelva a instalar la cubierta de la ranura de la unidad de disco duro.

Para modelos de pantalla ancha de 14,1 pulgadas:

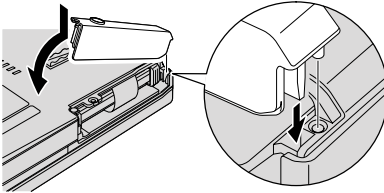

Para modelos de pantalla de 14,1 pulgadas y de pantalla ancha de 15,4 pulgadas:

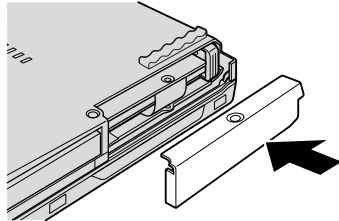

11. Vuelva a instalar el tornillo.

Para modelos de pantalla ancha de 14,1 pulgadas:

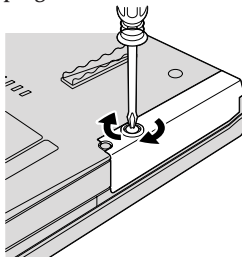

Para modelos de pantalla de 14,1 pulgadas y de pantalla ancha de 15,4 pulgadas:

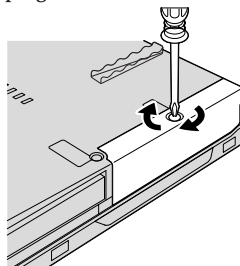

12. Vuelva a instalar la batería.

13. Déle la vuelta al sistema de nuevo. Conecte el adaptador de CA y los cables al sistema.

Sustitución de la memoria

Importante

Lea la publicación *Guía de seguridad y de garantía* antes de sustituir la memoria.

Ampliar la capacidad de memoria es un método eficaz para que los programas se ejecuten con mayor rapidez. Puede aumentar la cantidad de memoria del sistema instalando un módulo de memoria con doble hilera de conexiones de contorno pequeño (SO-DIMM) sin almacenamiento intermedio de memoria de acceso aleatorio dinámico síncrono (DRAM) de doble velocidad de datos (DDR), disponible como opción, en la ranura de memoria del sistema. Existen módulos SO-DIMM con distintas capacidades.

Nota: Utilice únicamente los tipos de memoria que admita el sistema. Si instala la memoria opcional incorrectamente o instala un tipo de memoria no permitido, sonará un pitido de aviso al intentar iniciar el sistema.

Para instalar un módulo SO-DIMM, efectúe lo siguiente:

Sustitución de la memoria

1. Toque una mesa metálica o un objeto de metal con toma de tierra. Esta acción reduce la electricidad estática que hay en el cuerpo, que podría dañar el SO-DIMM. No toque el borde de contacto del módulo SO-DIMM.
2. **Apague el sistema** y luego desconecte el adaptador de CA y todos los cables del sistema.
3. Cierre la pantalla del sistema y ponga el sistema cara abajo.
4. Extraiga la batería.
5. Extraiga el reposa manos.
 - a. Extraiga los cuatro tornillos que fijan el reposa manos.

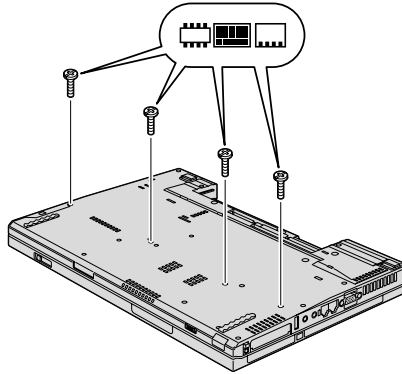

- b. Déle la vuelta al sistema y abra la pantalla. Abra el reposa manos en la dirección que muestra la flecha **1** tirando de las pestañas de proyección de los laterales y, a continuación, libere el reposa manos del sistema **2**.

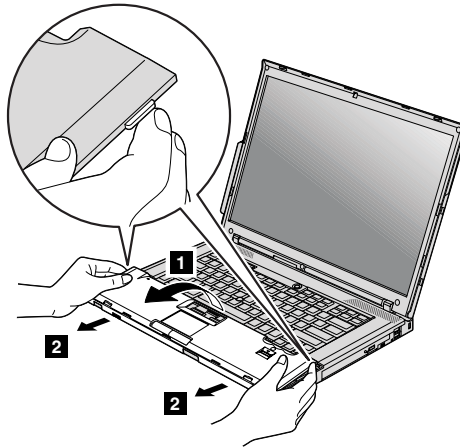

- c. Separe el conector del cable del reposa manos tirando de la pestaña con los dedos. Ahora se ha extraído el reposa manos.

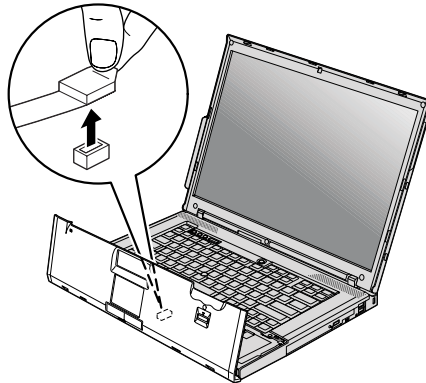

Sustitución de la memoria

- Si ya hay dos módulos SO-DIMM instalados en la ranura de memoria, extraiga uno de ellos para poder alojar el nuevo presionando los pestillos de ambos bordes del zócalo a la vez a fin de liberarlos. Asegúrese de guardar el SO-DIMM antiguo por si tuviera que volver a utilizarla.

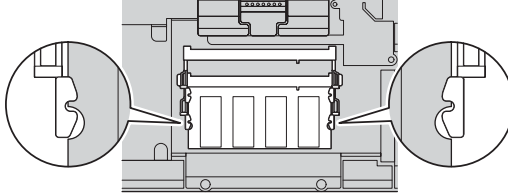

- Con el extremo con muescas del SO-DIMM hacia el lado del borde con contactos del zócalo, inserte firmemente el SO-DIMM en el zócalo con un ángulo aproximado de 20 grados **1** y, a continuación, bájelo hasta que encaje en su lugar **2**.

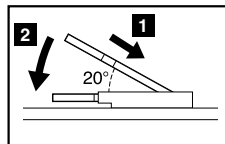
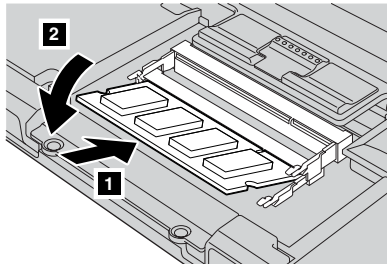

8. Vuelva a instalar el reposa manos.
 - a. Conecte el conector al cable del reposa manos.

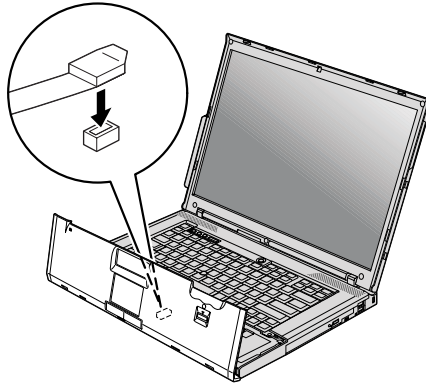

- b. Pulse los extremos superiores izquierdo y derecho del reposa manos hasta que encaje en su lugar.
Para modelos de pantalla de 14,1 pulgadas y de pantalla ancha de 14,1 pulgadas:



Para modelos de pantalla ancha de 15,4 pulgadas:

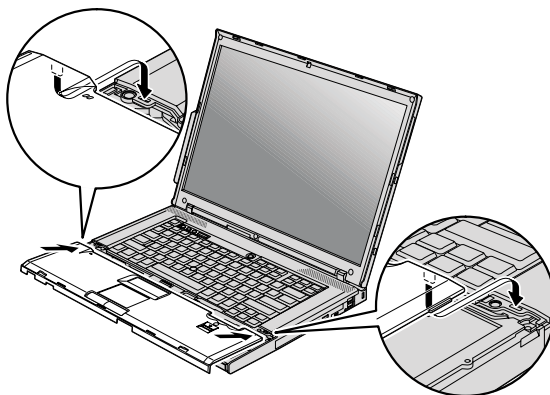

- c. Presione el lateral frontal del reposa manos hasta que encaje en su lugar con un chasquido.

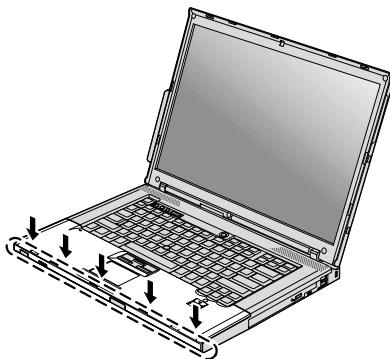

- d. Cierre la pantalla del sistema y ponga el sistema cara abajo. Vuelva a colocar los cuatro tornillos del reposa manos.

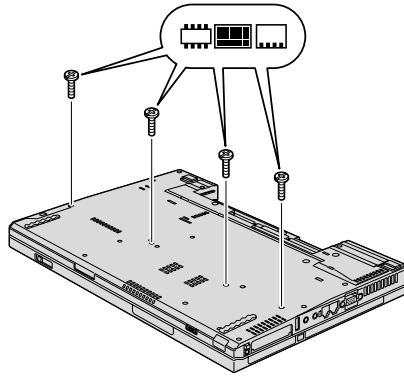

9. Vuelva a instalar la batería.
10. Déle la vuelta al sistema y vuelva a conectar el adaptador de CA y los cables al sistema.

Para cerciorarse de que el módulo SO-DIMM está bien instalado, siga estos pasos:

1. Encienda el sistema.
2. Mientras se visualice el mensaje “To interrupt normal startup, press the blue ThinkVantage button” en el área inferior izquierda de la pantalla, pulse el botón ThinkVantage. Se abrirá la pantalla de Rescue and Recovery.
3. Pulse **Acceder al BIOS**. Se visualizará la ventana Es necesario reiniciar el sistema.
4. Pulse **Sí**. El sistema se reiniciará y se abrirá la pantalla de BIOS Setup Utility. El elemento “Installed memory” muestra la cantidad total de memoria instalada en el sistema.

Sustitución de la memoria

Capítulo 6. Obtención de ayuda y servicio técnico

Obtención de ayuda y servicio técnico

Si necesita ayuda, asistencia o servicio técnico o simplemente desea obtener más información acerca de los sistemas ThinkPad, en Lenovo encontrará una amplia variedad de recursos disponibles para ayudarle. Este apartado contiene información acerca de dónde ir para obtener información adicional acerca de los sistemas ThinkPad, qué hacer si se producen problemas en el sistema y a quién llamar para obtener servicio técnico en caso de que fuera necesario.

Los Service Pack de Microsoft son la fuente de software más reciente para las actualizaciones del producto Windows. Están disponibles descargándolos a través de la Web (pueden aplicarse costes de conexión) o mediante un disco. Para obtener enlaces e información específica, vaya al sitio web de Microsoft en la dirección <http://www.microsoft.com>. Lenovo ofrece soporte técnico de puesta en marcha con la instalación de los Service Pack del producto Microsoft Windows preinstalado o con preguntas relacionadas con los mismos. Para obtener información, póngase en contacto con el Centro de soporte al cliente en los números de teléfono que se listan en el apartado “Lista de teléfonos en todo el mundo” en la página 49. Es posible que se apliquen algunas tarifas.

Obtención de ayuda en la Web

En la World Wide Web, el sitio web de Lenovo facilita información actualizada sobre sistemas ThinkPad y soporte. La dirección de la página de presentación de Personal Computing es <http://www.lenovo.com/think>.

Encontrará información de soporte para su sistema ThinkPad en la dirección <http://www.lenovo.com/think/support>. En este sitio web puede obtener información acerca de cómo resolver problemas, buscar nuevas maneras de utilizar el sistema y obtener información acerca de opciones que le puedan facilitar la utilización del sistema ThinkPad.

Cómo llamar al Centro de soporte al cliente

Si ha intentado corregir el problema usted mismo y todavía necesita ayuda, durante el período de garantía puede obtener ayuda e información por teléfono mediante el Centro de soporte al cliente. Los servicios siguientes están disponibles durante el período de garantía:

Obtención de ayuda y servicio técnico

- Determinación de problemas - Se dispone de personal debidamente formado para ayudarle a determinar si tiene un problema de hardware y decidir la acción necesaria para arreglarlo.
- Reparación de hardware de Lenovo - Si se determina que el problema lo ha causado hardware de Lenovo bajo garantía, se dispone de personal de servicio debidamente formado para facilitarle el nivel aplicable de servicio.
- Gestión de cambios técnicos - En ocasiones, es posible que se requieran cambios una vez que se haya vendido un producto. Lenovo o su distribuidor, si está autorizado por Lenovo pondrán a su disposición los Cambios técnicos (EC) que se aplican al hardware.

No se cubren los siguientes puntos:

- Sustitución o utilización de las piezas no fabricadas por o para Lenovo o piezas que no están en garantía

Nota: Todas las piezas bajo garantía contienen un identificador de 7 caracteres en el formato FRU XXXXXXX

- Identificación de las fuentes de problemas de software
- Configuración del BIOS como parte de una instalación o actualización
- Cambios, modificaciones o actualizaciones de controladores de dispositivos
- La instalación y mantenimiento de sistemas operativos de red (NOS)
- La instalación y mantenimiento de programas de aplicación

Para determinar si la máquina está en garantía y cuándo caduca la garantía, vaya a <http://www.lenovo.com/think/support> y pulse **Warranty**; a continuación, siga las instrucciones de la pantalla.

Si desea ver los términos y las condiciones de la Declaración de garantía limitada de Lenovo aplicable al producto de hardware de Lenovo, consulte el Capítulo 3, Información de garantía, del manual *Guía de seguridad y de garantía* incluido con el producto de hardware de Lenovo.

Si es posible, cuando llame tenga cerca el sistema en caso de que el servicio técnico tenga que ayudarle a resolver un problema del sistema. Antes de llamar, asegúrese de haber bajado los controladores más recientes y las actualizaciones del sistema, de haber ejecutado los diagnósticos y de haber registrado la información. Cuando llame al servicio técnico, tenga a mano la siguiente información:

- Tipo y modelo de máquina
- Números de serie del sistema, monitor y otros componentes, o el comprobante de compra
- Descripción del problema
- Texto exacto de los mensajes de error
- Información de la configuración del hardware y software del sistema

Los números de teléfono para el Centro de soporte al cliente se encuentran en el apartado Lista de teléfonos en todo el mundo de esta guía.

Nota: Es posible que los números de teléfono cambien sin aviso previo. Para obtener la lista más reciente de los números de teléfono del Centro de soporte al cliente y las horas de funcionamiento, visite el sitio web de soporte en la dirección <http://www.lenovo.com/support/phone>. Si el número del país o región no aparece listado, póngase en contacto con el distribuidor de Lenovo o el representante de márketing de Lenovo.

Obtención de ayuda en todo el mundo

Si viaja con el sistema o lo traslada a otro país donde se venda el tipo de máquina ThinkPad, el sistema puede recibir el Servicio internacional de garantía, que automáticamente autoriza al usuario a obtener servicio de garantía durante el período de garantía. El servicio lo realizarán los proveedores de servicio autorizados para realizar el servicio de garantía.

Los métodos y procedimientos de servicio varían según el país, y es posible que algunos servicios no estén disponibles en todos los países. El Servicio internacional de garantía se realiza mediante el método de servicio (por ejemplo, servicio de puerta a puerta, centralizado o in situ) que se proporcione en el país que realice el servicio. Es posible que los centros de servicio en algunos países no den servicio a todos los modelos de un tipo de máquina en concreto. En algunos países, es posible que se apliquen tarifas y existan restricciones en el momento de realizar el servicio.

Para determinar si el sistema puede recibir el Servicio internacional de garantía y para visualizar una lista de los países donde este servicio está disponible, vaya a la dirección <http://www.lenovo.com/think/support>, pulse **Warranty** y siga las instrucciones de la pantalla.

Lista de teléfonos en todo el mundo

Los números de teléfono pueden cambiar sin aviso. Para obtener los números de teléfono más recientes, vaya a <http://www.lenovo.com/support/phone>.

País o región	Número de teléfono
Alemania	07032-15-49201 (soporte de puesta en marcha durante 30 días) 01805-25-35-58 (servicio y soporte de garantía) (alemán)
África	África: +44 (0)1475-555-055 Sudáfrica: +27-11-3028888 y 0800110756 África Central: póngase en contacto con el Business Partner de Lenovo más cercano

Obtención de ayuda y servicio técnico

País o región	Número de teléfono
Argentina	0800-666-0011 (español)
Australia	131-426 (inglés)
Austria	01-24592-5901 (soporte de puesta en marcha durante 30 días) 01-211-454-610 (servicio y soporte de garantía) (alemán)
Bélgica	02-210-9820 (soporte de puesta en marcha durante 30 días) (holandés) 02-210-9800 (soporte de puesta en marcha durante 30 días) (francés) 02-225-3611 (servicio y soporte de garantía) (holandés, francés)
Bolivia	0800-10-0189 (español)
Brasil	Región de Sao Paulo: (11) 3889-8986 Fuera de la región de Sao Paulo: 0800-701-4815 (portugués de Brasil)
Canadá	1-800-565-3344 (inglés, francés) En Toronto sólo llame a 416-383-3344
Chile	800-361-213 188-800-442-488 (número gratuito) (español)
China	Línea de soporte técnico 800-990-8888 86-10-58851110 (mandarín)
China (Hong Kong S.A.R.)	ThinkPad (Hotline de consultas técnicas): 2516-3939 (Hong Kong) 0800-839 (Macau) Centro de servicio de ThinkPad: 2825-6580 (Hong Kong) 715-399 (Macau) PC doméstico multimedia: 800-938-228 (Hong Kong) 0800-336 (Macau) (cantonés, inglés, mandarín)
China (Macau S.A.R.)	ThinkPad (Hotline de consultas técnicas): 0800-839 (cantonés, inglés, mandarín)
Chipre	+357-22-841100
Colombia	1-800-912-3021 (español)
Corea	1588-5801 (coreano)
Costa Rica	800-011-1029 (español)
Croacia	0800-0426

País o región	Número de teléfono
Dinamarca	4520-8200 (soporte de puesta en marcha durante 30 días) 7010-5150 (Servicio y soporte de garantía) (danés)
Ecuador	1-800-426911 (español)
El Salvador	800-6264 (español)
Eslovaquia	+421-2-4954-5555
Eslovenia	+386-1-4796-699
España	91-714-7983 0901-100-000 (español)
Estados Unidos	1-800-426-7378 (inglés)
Estonia	+ 372 66 00 800 +372 6776793
Federación Rusa	Moscú: +7 (495) 258-6300 Número gratuito: 8 800 200 6300 (ruso)
Filipinas	1800-1888-1426 (inglés) 63-2-995-8420 (filipino)
Finlandia	09-459-6960 (soporte de puesta en marcha durante 30 días) +358-800-1-4260 (servicio y soporte de garantía) (finlandés)
Francia	Hardware 0810-631-213 (servicio y soporte de garantía) Software 0810-631-020 (servicio y soporte de garantía) 0238-557-450 (soporte de puesta en marcha durante 30 días) (francés)
Grecia	+30-210-680-1700
Guatemala	1800-624-0051 (español)
Holanda	+31-20-514-5770 (holandés)
Honduras	Tegucigalpa: 232-4222 San Pedro Sula: 552-2234 (español)
Hungría	+36-1-382-5720
India	1800-425-6666 o bien +91-80-2678-8970 (inglés)
Indonesia	800-140-3555 (inglés) 62-21-251-2955 (bahasa, indonesio)

Obtención de ayuda y servicio técnico

País o región	Número de teléfono
Irlanda	01-815-9202 (soporte de puesta en marcha durante 30 días) 01-881-1444 (servicio y soporte de garantía) (inglés)
Israel	Centro de servicio de Givat Shmuel: +972-3-531-3900 (hebreo, inglés)
Italia	02-7031-6101 (soporte de puesta en marcha durante 30 días) +39-800-820094 (servicio y soporte de garantía) (italiano)
Japón	Número gratuito de productos ThinkPad: 0120-20-5550 Internacional: +81-46-266-4716 Los dos números anteriores serán contestados en japonés. Para obtener soporte telefónico en inglés, espere a que finalice el mensaje en japonés y un operador responderá. Solicite "English support please" y se transferirá su llamada a un operador que hable inglés.
Letonia	+371 7070360
Lituania	+370 5 278 66 00
Luxemburgo	+352-298-977-5063 (francés)
Malasia	1800-88-8558 (inglés, bahasa, malayo)
Malta	+35621445566
México	001-866-434-2080 (español)
Nueva Zelanda	0800-733-222 (inglés)
Nicaragua	001-800-220-1830 (español)
Noruega	6681-1100 (soporte de puesta en marcha durante 30 días) 8152-1550 (Servicio y soporte de garantía) (noruego)
Oriente Medio	+44 (0)1475-555-055
Panamá	206-6047 001-866-434-2080 (Centro de soporte al cliente de Lenovo - número gratuito) (español)
Perú	0-800-50-866 (español)
Polonia	+48-22-878-6999
Portugal	+351-21-892-7147 (portugués)
Reino Unido	01475-555-055 (soporte de puesta en marcha durante 30 días) 08705-500-900 (soporte de garantía estándar) (inglés)
República Checa	+420-2-7213-1316

País o región	Número de teléfono
República Dominicana	1-866-434-2080 (español)
Rumania	+4-021-224-4015
Singapur	1800-3172-888 (inglés, bahasa, malayo)
Sri Lanka	+9411 2493547 +9411 2493548 (inglés)
Suecia	08-477-4420 (soporte de puesta en marcha durante 30 días) 077-117-1040 (servicio y soporte de garantía) (sueco)
Suiza	058-333-0900 (soporte de puesta en marcha durante 30 días) 0800-55-54-54 (servicio y soporte de garantía) (alemán, francés, italiano)
Tailandia	1-800-299-229 (tailandés)
Taiwán	886-2-8723-9799 o bien 0800-000-700 (mandarín)
Turquía	00800-4463-2041 (turco)
Uruguay	000-411-005-6649 (español)
Venezuela	0-800-100-2011 (español)
Vietnam	Para el área del norte y Hanoi: 84-4-843-6675 Para el área del sur y Ho Chi Minh City: 84-8-829-5160 (inglés, vietnamita)

Apéndice A. Información de garantía

Este Apéndice proporciona información relacionada con el período de garantía y el tipo de servicio de garantía aplicable al producto de hardware de Lenovo en su país o región. Si desea ver los términos y las condiciones de la Declaración de garantía limitada de Lenovo aplicable al producto de hardware de Lenovo, consulte el Capítulo 3, Información de garantía, del manual *Guía de seguridad y de garantía* incluido con el producto de hardware de Lenovo.

Tipo de máquina	País o región de compra	Período de garantía	Tipos de servicio de garantía
8889, 8895	Europa, Oriente Medio, África (EMEA), Corea	Piezas y mano de obra - 3 años Batería - 1 año	4 1
	Japón	Piezas y mano de obra - 1 año Batería - 1 año	3 1
	Otros	Piezas y mano de obra - 3 años Batería - 1 año	3 1
8890, 8896	Todos	Piezas y mano de obra - 3 años Batería - 1 año	2 1
8891, 8897	US	Piezas y mano de obra - 1 año Batería - 1 año	3 1
8892, 8898	US	Piezas y mano de obra - 3 años Batería - 1 año	3 1
8893, 8899	Europa, Oriente Medio, África (EMEA), Corea	Piezas y mano de obra - 4 años Batería - 1 año	4 1
	Otros	Piezas y mano de obra - 4 años Batería - 1 año	3 1
8894, 8900	Todos	Piezas y mano de obra - 4 años Batería - 1 año	2 1
8938	Corea	Piezas y mano de obra - 1 año Batería - 1 año	3 1
6377, 6378	EE.UU., Canadá, México, Brasil, Japón y Australia	Piezas y mano de obra - 4 años Batería - 1 año	3 1
	Otros	Piezas y mano de obra - 4 años Batería - 1 año	4 1
6379, 1959	Todos	Piezas y mano de obra - 4 años Batería - 1 año	2 1

Tipo de máquina	País o región de compra	Período de garantía	Tipos de servicio de garantía
7658, 7662	EE.UU., Canada	Piezas y mano de obra - 1 año Batería - 1 año	3 1
7659, 7663	EE.UU., Canadá, México, Brasil y Australia	Piezas y mano de obra - 3 años Batería - 1 año	3 1
	Japón	Piezas y mano de obra - 1 año Batería - 1 año	3 1
	Otros	Piezas y mano de obra - 3 años Batería - 1 año	4 1
7660, 7664	EE.UU., Canada	Piezas y mano de obra - 3 años Batería - 1 año	3 1
7661, 7665	Todos	Piezas y mano de obra - 3 años Batería - 1 año	2 1
6457, 6463	Europa, Oriente Medio, África (EMEA), Corea	Piezas y mano de obra - 3 años Batería - 1 año	4 1
	Japón	Piezas y mano de obra - 1 año Batería - 1 año	3 1
	Otros	Piezas y mano de obra - 3 años Batería - 1 año	3 1
6458, 6464	Todos	Piezas y mano de obra - 3 años Batería - 1 año	2 1
6459, 6465	US	Piezas y mano de obra - 1 año Batería - 1 año	3 1
6460, 6466	US	Piezas y mano de obra - 3 años Batería - 1 año	3 1
6461, 6467	Europa, Oriente Medio, África (EMEA), Corea	Piezas y mano de obra - 4 años Batería - 1 año	4 1
	Otros	Piezas y mano de obra - 4 años Batería - 1 año	3 1
6462, 6468	Todos	Piezas y mano de obra - 4 años Batería - 1 año	2 1
6471	Corea	Piezas y mano de obra - 1 año Batería - 1 año	3 1

Tipos de servicio de garantía

1. Servicio de Unidades reemplazables por el cliente ("CRU")

Bajo el servicio de CRU, el Proveedor de servicio enviará las CRU al usuario para que las instale. La mayoría de CRU son fáciles de instalar mientras que es posible que otras requieran ciertas habilidades técnicas o herramientas. La información de las CRU y las instrucciones de sustitución se proporcionan con el producto y están disponibles en Lenovo en cualquier momento si se solicitan. El usuario puede solicitar al Proveedor de servicio que instale las CRU bajo uno de los otros tipos de servicio de garantía designados para el producto. La instalación de las CRU externas (tales como ratones, teclados o monitores) la realiza el usuario bajo su responsabilidad. Lenovo especifica en los materiales suministrados con una CRU de repuesto si se debe devolver la CRU defectuosa. Cuando se solicite la devolución, 1) se proporcionarán con la CRU de repuesto las instrucciones de devolución, una etiqueta de envío de retorno prepagado y un contenedor, y 2) es posible que se le cobre un cargo por la CRU de repuesto si el Proveedor de servicio no recibe la CRU defectuosa en el plazo de treinta (30) días de la recepción del repuesto.

2. Servicio en los locales del Cliente

Bajo el Servicio en los locales del Cliente, el Proveedor de servicio reparará o intercambiará el producto en la ubicación del usuario. Debe proporcionar un área de trabajo adecuada para permitir el desmontaje y montaje del producto Lenovo. Con algunos productos, es posible que algunas reparaciones requieran que el Proveedor de servicio envíe el producto al centro de servicio designado.

3. Servicio de puerta a puerta

Bajo el Servicio de recogida a domicilio, el producto se reparará o cambiará en el centro de servicio designado, con el envío organizado por el Proveedor de servicio. El usuario es responsable de desconectar el producto. Se le proporcionará un contenedor de envío al usuario para que devuelva el producto al centro de servicio designado. Un mensajero recogerá el producto y lo entregará al centro de servicio técnico designado. Después de su reparación o intercambio, el centro de servicio organizará la entrega de devolución del producto al usuario.

4. Servicios centralizados

Bajo los Servicios centralizados, el producto se reparará o cambiará en un centro de servicio designado, con la entrega o el envío organizado por el usuario. El usuario es responsable de entregar o enviar por correo, de la forma especificada por el Proveedor de servicio (con portes pagados a menos que se especifique lo contrario), el producto adecuadamente embalado a la ubicación designada. Después de que se haya reparado o cambiado el producto, se pondrá a su disposición para su recogida por parte del usuario. Si el usuario no recoge el producto, el Proveedor de servicio puede deshacerse del producto de la forma que juzgue oportuna.

Para el servicio centralizado, el producto se devolverá al usuario con los costes pagados por Lenovo, a menos que el Proveedor de servicio especifique lo contrario.

Apéndice B. Unidades sustituibles por el cliente (CRU)

Las unidades sustituibles por el cliente (las CRU) son piezas del sistema que pueden ser actualizadas o sustituidas por el cliente. Existen dos tipos de CRU: *interna* y *externa*. Las CRU externas son fáciles de instalar, mientras que las CRU internas requieren algunos conocimientos técnicos y en algunos casos es posible que requieran herramientas como por ejemplo un destornillador. Sin embargo, es segura la extracción por parte del cliente tanto de las CRU internas como de las CRU externas.

Los clientes son responsables de sustituir todas las CRU externas. Las CRU internas las pueden extraer e instalar los clientes o un técnico de servicio de Lenovo durante el periodo de garantía.

El sistema contiene los siguientes tipos de CRU externas:

- **CRU externas (conectables):** estas CRU se desconectan del sistema. Ejemplos de estos tipos de CRU son el adaptador de CA y el cable de alimentación.
- **CRU externas con pestillos:** estas CRU incluyen un pestillo para ayudarle a extraer y sustituir la pieza. Ejemplos de estos tipos de CRU incluyen la batería principal del portátil y los dispositivos Ultrabay tal como una unidad óptica, una unidad de disco duro y una batería adicional.

El sistema contiene los siguientes tipos de CRU internas:

- **CRU internas (ubicadas detrás del panel de acceso):** estas CRU son piezas aisladas dentro del sistema ocultas mediante un panel de acceso que está fijado normalmente por uno o dos tornillos. Una vez que se ha extraído el panel de acceso, sólo la CRU específica está visible. Ejemplos de estos tipos de CRU incluyen módulos de memoria y unidades de disco duro.
- **CRU internas (ubicadas dentro del producto):** estas CRU sólo son accesibles abriendo la caja exterior del sistema. Ejemplos de estas CRU incluyen las Mini-Tarjetas PCI Express y el teclado integrado.

La *Ayuda de Access en línea* proporciona instrucciones para sustituir las CRU internas y externas. Para iniciar el programa Ayuda de Access, pulse **Inicio**, mueva el puntero a **Todos los programas** (en Windows 2000, **Programas**) y luego a **ThinkVantage**. Pulse **Ayuda de Access**.

Adicionalmente, la Guía de servicio y de resolución de problemas (esta guía) y las *Instrucciones de instalación* proporcionan instrucciones para varias CRU críticas.

Si no puede acceder a estas instrucciones o si tiene dificultad para sustituir una CRU, puede utilizar los siguientes recursos adicionales:

- El manual en línea de mantenimiento de hardware y los vídeos en línea disponibles en el sitio web de soporte:
<http://www.lenovo.com/support/site.wss/document.do?sitestyle=lenovo&lnocid=part-video>.
- El Centro de soporte al cliente. Para ver el número de teléfono del Centro de soporte correspondiente a su país o región, consulte el apartado “Lista de teléfonos en todo el mundo” en la página 49.

Nota: Sólo utilice piezas del sistema proporcionadas por Lenovo. Consulte el Capítulo 3, Información de garantía del manual *Guía de seguridad y de garantía* para ver información de garantía sobre las CRU para su tipo de máquina.

La tabla siguiente proporciona una lista de las CRU para el sistema y dónde localizar las instrucciones de sustitución.

	Guía de servicio y de resolución de problemas	Instrucciones de instalación	Ayuda de Access	Manual en línea de mantenimiento de hardware	Vídeo en línea
CRU externas (conectables)					
Adaptador de CA		X			
Cable de alimentación para el adaptador de CA		X			
Capuchón del TrackPoint			X		
CRU externas (con pestillos)					
Batería	X		X	X	X
Unidad óptica			X	X	X
Dispositivo de Ultrabay			X	X	X
CRU internas (detrás de un panel de acceso)					
Unidad de disco duro	X		X	X	X
CRU internas (ubicadas dentro del producto)					
Teclado			X	X	X

	Guía de servicio y de resolución de problemas	Instrucciones de instalación	Ayuda de Access	Manual en línea de mantenimiento de hardware	Vídeo en línea
Reposa manos	X		X	X	X
Memoria	X		X	X	X
Tarjeta Mini-PCI Express			X	X	X
Tarjeta hija de comunicaciones			X	X	X

Apéndice C. Características y especificaciones

Características

Procesador

- Consulte las propiedades del sistema. Puede hacerlo de la forma siguiente:
Pulse **Inicio**, pulse con el botón derecho del ratón en **Equipo** (en Windows XP y Windows 2000, **Mi PC**) y, a continuación, en el menú desplegable, seleccione **Propiedades**.

Memoria

- Memoria de acceso aleatorio dinámico síncrono de doble velocidad de datos (DDR 2)

Dispositivo de almacenamiento

- Unidad de disco duro de 2,5 pulg.

Pantalla

La pantalla en color utiliza tecnología TFT:

- Tamaño: pantalla ancha de 14,1 pulgadas

Resolución:

- LCD: hasta 1400 por 1050, dependiendo del modelo
- Monitor externo: hasta 2048 por 1536

- Tamaño: pantalla ancha de 14,1 pulgadas

Resolución:

- LCD: hasta 1400 por 900, dependiendo del modelo
- Monitor externo: hasta 2048 por 1536

- Tamaño: pantalla ancha de 15,4 pulgadas

Resolución:

- LCD: hasta 1920 por 1200, dependiendo del modelo
- Monitor externo: hasta 2048 por 1536

- Control de brillo

- ThinkLight®

Teclado

- De 89 teclas, 90 teclas o 94 teclas
- UltraNav® (TrackPoint y área táctil)
- Función de tecla Fn
- Botón ThinkVantage
- Botones de control de volumen

Interfaz

Características

- Conector de monitor externo
- Conector de auriculares estéreo
- Conector del micrófono
- 3 conectores Universal Serial Bus (USB)
- Conector IEEE 1394 (en algunos modelos)
- Conector de teléfono RJ11
- Conector Ethernet RJ45
- Ultrabay Enhanced
- Ultrabay Slim
- Conector de acoplamiento

Ranura combinada de tarjeta para Tarjeta PC, ExpressCard, Tarjeta Smart o Tarjeta Flash Media (dependiendo del modelo)

- Tarjeta PC y ExpressCard
- Tarjeta PC y SmartCard
- Tarjeta PC y lector de tarjetas de soporte digital 4 en 1

Unidad óptica

- Unidad de CD-ROM, DVD-ROM, Combo o de grabación múltiple en función del modelo

Características de conexión inalámbrica

- LAN inalámbrica integrada (en algunos modelos)
- *Bluetooth* integrado (en algunos modelos)
- WAN inalámbrica integrada (en algunos modelos)

Lector de soporte digital (en algunos modelos)

- Ranura de soporte digital 4 en 1

Dispositivo de autenticación

- Lector de huellas dactilares (en algunos modelos)

Especificaciones

Tamaño

Modelo de pantalla de 14,1 pulgadas

- Anchura: 313,4 mm
- Profundidad: 255 mm
- Altura: de 27,5 a 32,4 mm

Modelo de pantalla ancha de 14,1 pulgadas

- Anchura: 335,5 mm
- Profundidad: 238 mm
- Altura: de 27,6 a 31.9 mm

Modelo de pantalla ancha de 15,4 pulgadas

- Anchura: 358,4 mm
- Profundidad: 255 mm
- Altura: de 29,8 a 34,5 mm

Entorno

- Altura máxima sin presurización: 3048 m (10.000 pies)
- Temperatura:
 - A altitudes que no superen los 2438 m (8000 pies)
 - En funcionamiento: de 5°C a 35°C (de 41°F a 95°F)
 - Apagado: de 5°C a 43°C (de 41°F a 109°F)
 - A altitudes por encima de los 2438 m (8.000 pies)
 - Temperatura máxima en funcionamiento en condición despresurizada: 31,3°C (88° F)

Nota: Cuando cargue la batería, la temperatura de ésta deberá ser de 10° C (50° F) como mínimo.

- Humedad relativa:
 - En funcionamiento: de 8% a 80%
 - Apagado: de 5% a 95%

Emisión de calor

- 65 W (222 Btu/hr) máximo o 90 W (307 Btu/hr) máximo (dependiendo del modelo)

Fuente de alimentación (adaptador de CA)

- Entrada de onda senoidal de 50 a 60 Hz
- Valor nominal de entrada del adaptador de CA: 100-240 V CA, de 50 a 60 Hz

Batería

Modelo de pantalla ancha de 14,1 pulgadas

- Batería de iones de litio (Li-Ion)
 - Voltaje nominal: 10,8 ó 14,4 V CC, dependiendo del modelo
 - Capacidad: 2,6 AH o 5,2 AH, dependiendo del modelo

Modelo de pantalla de 14,1 pulgadas y modelo de pantalla ancha de 15,4

- Batería de iones de litio (Li-Ion)
 - Voltaje nominal: 10,8 V CC
 - Capacidad: 5,2 AH o 7,8 AH, dependiendo del modelo

Vida de la batería

- Para ver el porcentaje de energía de batería restante, consulte el medidor del Gestor de energía de la bandeja de tareas.

Sistema operativo

Especificaciones

- Para ver los sistemas operativos que dan soporte al sistema, consulte la dirección <http://www.lenovo.com/think/support>.

Apéndice D. Avisos

Avisos

Es posible que Lenovo no ofrezca los productos, servicios o características descritos en este documento en todos los países. Consulte al representante local de Lenovo para obtener información acerca de los productos y servicios actualmente disponibles en su país. Cualquier referencia a un producto, programa o servicio de Lenovo no pretende afirmar ni implicar que sólo se pueda utilizar dicho producto, programa o servicio de Lenovo. En su lugar, se puede utilizar cualquier producto, programa o servicio funcionalmente equivalente que no infrinja ninguno de los derechos de propiedad intelectual de Lenovo. Sin embargo, es responsabilidad del usuario evaluar y verificar el funcionamiento de los productos, programas o servicios que no sean de Lenovo.

Lenovo puede tener patentes o solicitudes de patentes pendientes que afecten a temas descritos en este documento. La posesión de este documento no confiere ninguna licencia sobre dichas patentes. Puede enviar consultas acerca de licencias, por escrito, a:

*Lenovo (United States), Inc.
1009 Think Place - Building One
Morrisville, NC 27560
Estados Unidos
A la atención de: Lenovo Director of Licensing*

LENOVO PROPORCIONA ESTA PUBLICACIÓN “TAL CUAL” SIN GARANTÍAS DE NINGUNA CLASE, YA SEAN EXPLÍCITAS O IMPLÍCITAS, INCLUIDAS, PERO SIN LIMITARSE A, LAS GARANTÍAS IMPLÍCITAS DE NO INFRINGIMIENTO, COMERCIALIZACIÓN O ADECUACIÓN PARA UN PROPÓSITO DETERMINADO. Algunos países no permiten la renuncia de garantías explícitas o implícitas en determinadas transacciones; por consiguiente, puede que esta declaración no se aplique a su caso.

Esta información puede contener imprecisiones técnicas o errores tipográficos. Periódicamente se efectúan cambios en la información aquí contenida; dichos cambios se incorporarán en las nuevas ediciones de la publicación. En todo momento y sin previo aviso, Lenovo puede efectuar mejoras y/o cambios los productos y/o programas descritos en esta publicación.

Los productos descritos en este documento no están destinados a la utilización en implementación u otras aplicaciones de soporte de vida donde un funcionamiento incorrecto pueda resultar en daños personales o la muerte

de personas. La información contenida en este documento no afecta ni cambia las especificaciones ni las garantías del producto Lenovo. No hay nada en este documento que se pueda considerar como una indemnización o licencia explícita o implícita bajo los derechos de propiedad intelectual de Lenovo o de terceros. Toda la información contenida en este documento se ha obtenido en entornos específicos y se presenta como un ejemplo. El resultado obtenido en otros sistemas operativos puede variar.

Lenovo puede utilizar o distribuir cualquier información proporcionada por el usuario de la manera que crea adecuada sin incurrir en ninguna obligación con el mismo.

Cualquier referencia en esta publicación a sitios web que no sean de Lenovo se proporciona sólo para su conveniencia y de ninguna manera representa un respaldo de dichos sitios web. El material de esos sitios web no forma parte del material de este producto de Lenovo y el usuario hará uso de los mismos bajo su propia responsabilidad.

Los datos de rendimiento contenidos aquí se han determinado en un entorno controlado. Por lo tanto, el resultado obtenido en otros entornos operativos puede variar de forma significativa. Es posible que algunas mediciones se hayan realizado en sistemas en nivel de desarrollo y no hay ninguna garantía de que estas mediciones serán las mismas en sistemas disponibles comercialmente. Además, puede que algunas mediciones se hayan calculado mediante extrapolación. Puede que los resultados reales varíen. Los usuarios de este documento deben verificar los datos aplicables para su entorno específico.

Avisos sobre emisiones electrónicas

La siguiente información se refiere a ThinkPad T61, tipo de máquina 8889, 8890, 8891, 8892, 8893, 8894, 8895, 8896, 8897, 8898, 8899, 8900, 8938, 1959, 7658, 7659, 7660, 7661, 7662, 7663, 7664, 7665, 6457, 6458, 6459, 6377, 6378, 6379, 6460, 6461, 6462, 6463, 6464, 6465, 6466, 6467, 6468 y 6471.

Declaración de la Federal Communications Commission (FCC)

Las pruebas efectuadas a este equipo han demostrado que cumple los límites establecidos para los dispositivos digitales de Clase B, conforme a la Sección 15 de las Normas de la FCC. Estos límites están diseñados para proporcionar una protección razonable contra interferencias perjudiciales en una instalación residencial. Este equipo genera, utiliza y puede irradiar energía de radiofrecuencia y, si no se instala ni se utiliza de acuerdo con las instrucciones, puede causar interferencias perjudiciales en las comunicaciones de radio. Sin embargo, no hay ninguna garantía de que no se produzcan interferencias en una instalación determinada. Si este equipo causa interferencias perjudiciales en la recepción de radio o televisión, lo cual puede

determinarse apagando y encendiendo el equipo, se recomienda al usuario que intente corregir la interferencia mediante una o varias de las medidas siguientes:

- Reoriente o cambie la ubicación de la antena receptora.
- Aumente la separación entre el equipo y el receptor.
- Conecte el equipo a una toma de alimentación de un circuito distinto de aquel al que está conectado el receptor.
- Consulte con un distribuidor autorizado o representante de servicio técnico para obtener ayuda.

Es preciso utilizar cables y conectores con la debida protección y toma de tierra para cumplir los límites de emisiones de la FCC. Los cables y los conectores adecuados están disponibles a través de los distribuidores autorizados de Lenovo. Lenovo no es responsable de las interferencias de radio o televisión causadas por la utilización de cables y conectores que no sean los recomendados o por modificaciones o cambios no autorizados efectuados en este equipo. Los cambios o modificaciones no autorizados pueden anular la autorización del usuario a utilizar este equipo.

Este dispositivo cumple con la Sección 15 de las Normas de la FCC. Su funcionamiento está sujeto a las dos condiciones siguientes: (1) este dispositivo no puede causar interferencias perjudiciales y (2) este dispositivo debe aceptar cualquier interferencia recibida, incluidas las interferencias que puedan producir un funcionamiento no deseado.

Parte responsable:

Lenovo (United States) Incorporated
1009 Think Place - Building One
Morrisville, NC 27560
Teléfono: 1-919-294-5900



Declaración de conformidad de las emisiones de Clase B de la industria de Canadá

Este aparato digital de Clase B cumple con la normativa ICES-003 de Canadá.

Avis de conformité à la réglementation d'Industrie Canada

Cet appareil numérique de la classe B est conforme à la norme NMB-003 du Canada.

Declaración de conformidad con las directrices de conformidad electromagnética de la Unión Europea

Este producto satisface los requisitos de protección de la Directriz del Consejo de la UE 89/336/EEC relativa a la aproximación de las leyes de los Estados Miembros respecto a la compatibilidad electromagnética. Lenovo no puede aceptar la responsabilidad por el incumplimiento de los requisitos de protección resultantes de una modificación no recomendada del producto, incluyendo la adaptación de tarjetas de opciones no Lenovo.

Las pruebas efectuadas a este equipo han demostrado que cumple los límites establecidos para el equipo de tecnología de la información de Clase B, conforme a CISPR 22/European Standard EN 55022. Los límites para el equipo de Clase B se derivan de los entornos residenciales típicos para proporcionar una protección razonable frente a interferencias con dispositivos de comunicaciones con licencia.

Es preciso utilizar cables y conectores con la debida protección y toma de tierra para reducir el riesgo de ocasionar interferencias con las comunicaciones de radio y TV, así como con otros equipos eléctricos o electrónicos. Estos cables y conectores están disponibles a través de los distribuidores autorizados de Lenovo. Lenovo no puede aceptar la responsabilidad por cualquier interferencia ocasionada por el uso de cables y conectores distintos de los recomendados.

Declaración de Clase B de VCCI para japonés

この装置は、情報処理装置等電波障害自主規制協議会（VCCI）の基準に基づくクラスB情報技術装置です。この装置は、家庭環境で使用することを目的としていますが、この装置がラジオやテレビジョン受信機に近接して使用されると、受信障害を引き起こすことがあります。

取扱説明書に従って、正しい取り扱いをして下さい。

Declaraciones de WEEE de la UE

La marca WEEE (Waste Electrical and Electronic Equipment) se aplica sólo a países de la Unión Europea y a Noruega. Los aparatos están etiquetados conforme a la Directiva europea 2002/96/EC relativa al desecho de equipos electrónicos y eléctricos (WEEE). La Directiva determina la infraestructura para la devolución y el reciclaje de aparatos utilizados tal y como es aplicable en toda la Unión Europea. Esta etiqueta se aplica a varios productos para indicar que el producto no se debe tirar, sino devolver al final de su vida útil, según establece esta Directiva.

Los usuarios de equipos eléctricos y electrónicos (EEE) con la marca WEEE según el Anexo IV de la Directiva de WEEE no deben deshacerse de los EEE al final de su vida como un deshecho municipal sin clasificar, sino que deben utilizar la infraestructura de recogida de que dispongan para la devolución, reciclaje y recuperación del WEEE y para minimizar cualquier efecto potencial del EEE sobre el entorno y la salud de las personas debido a la presencia de sustancias peligrosas. Para obtener información adicional sobre WEEE, vaya a: <http://www.lenovo.com/lenovo/environment>.

Aviso para usuarios de los Estados Unidos

Información sobre perclorato de California:

Los productos que contienen baterías de celda de moneda de litio con CR (dióxido de manganeso) pueden contener perclorato.

Es posible que se aplique el manejo especial del material con perclorato. Consulte <http://www.dtsc.ca.gov/hazardouswaste/perchlorate>.

Oferta de software de IBM Lotus

Acerca de la oferta para compradores de sistemas ThinkPad con Windows XP: como comprador calificado de un sistema ThinkPad con el sistema operativo Windows XP, el usuario recibe una licencia única y limitada para Lotus Notes® “Standalone” Client y una licencia única para el software Lotus® SmartSuite®. Estas licencias autorizan al usuario a instalar y utilizar este software en su nuevo sistema ThinkPad utilizando una de las opciones siguientes:

Acerca de la oferta para compradores de sistemas ThinkPad con Windows Vista: como comprador calificado de un sistema ThinkPad con el sistema operativo Windows Vista, el usuario recibe una licencia única y limitada para Lotus Notes “Standalone” Client. Esta licencia autoriza al usuario a instalar y utilizar este software en su nuevo sistema ThinkPad utilizando las opciones siguientes:

- **El soporte de este software no se incluye en esta oferta. Si no tiene aún el soporte de software Lotus Notes Client o Lotus SmartSuite adecuado,** puede solicitar un CD e instalar el software en el sistema. Para obtener más información, consulte el apartado “Para solicitar un CD” en la página 72.
- **Si ya tiene una copia con licencia del software,** está autorizado a realizar y utilizar una copia adicional del software que tiene.

Acerca de IBM Lotus Notes: Con Notes Standalone Client de uso limitado, puede integrar los más valiosos recursos de gestión de información personal (PIM), de colaboración y mensajería —como por ejemplo correo electrónico, calendario, tareas — permitiéndole acceder a los mismos mientras esté

conectado o desconectado de la red. La licencia autónoma no incluye el derecho a acceder a servidores IBM® Lotus Domino®; sin embargo, esta licencia autónoma se puede ampliar a una licencia completa de Notes por un reducido importe. Para obtener más información, visite <http://www.lotus.com/notes>.

Acerca de IBM Lotus SmartSuite: Lotus SmartSuite contiene avanzadas aplicaciones con características que le ahorran tiempo y le permiten iniciar su trabajo con ventaja y guiarle a lo largo del proceso de las distintas tareas.

- Lotus Word Pro® – Procesador de textos
- Lotus 1-2-3® – Hoja de cálculo
- Lotus Freelance Graphics® – Presentación de gráficos
- Lotus Approach® – Base de datos
- Lotus Organizer® – Gestor de agenda, contactos e información
- Lotus FastSite® – Editor Web
- Lotus SmartCenter – Gestor de información de Internet

Soporte al cliente: para obtener información de soporte y los números de teléfono para ayudarle con la instalación inicial de software, visite <http://www.lenovo.com/think/support>. Para adquirir soporte técnico aparte de este soporte de instalación inicial, visite <http://www.lotus.com/passport>.

Acuerdo de licencia de programa internacional: La licencia de software que se concede al usuario mediante esta oferta no incluye actualizaciones de software o soporte técnico, y está sujeta a los términos y condiciones del IBM International Program License Agreement (IPLA) que acompaña al software. La utilización de los programas Lotus SmartSuite y Lotus Notes descritos en esta oferta constituye la aceptación de los términos de esta oferta y del IPLA. Para obtener más información relativa al IPLA de IBM, visite <http://www.ibm.com/software/sla/sladb.nsf>. Estos programas no están destinados a la reventa.

Prueba de autorización: La prueba de compra del sistema ThinkPad cualificado, así como este documento de la oferta, se deben conservar como prueba de autorización.

Adquisición de actualizaciones, licencias adicionales y soporte técnico
Las actualizaciones de software y el soporte técnico están disponibles mediante el pago de una tarifa a través del programa Passport Advantage® de IBM. Para obtener información acerca de la adquisición de licencias adicionales para Notes, SmartSuite u otros productos de Lotus, visite <http://www.ibm.com> o <http://www.lotus.com/passport>.

Para solicitar un CD:

Importante: Conforme a esta oferta, puede solicitar un soporte de CD por licencia. Necesitará proporcionar el número de serie de 7 dígitos del nuevo sistema ThinkPad que ha adquirido. El CD se proporciona sin coste alguno; sin embargo, es posible que las jurisdicciones locales apliquen los costes de portes, aranceles e impuestos correspondientes. Permítase de 10 a 20 días laborables, a partir de la fecha de la recepción de la petición, para la entrega.

-En Estados Unidos o Canadá:

Llame al 800-690-3899

-En países de América Latina:

Mediante Internet: <http://smartsuite.modusmedia.com>

Dirección de correo:

IBM - Lotus Notes and SmartSuite Program

Modus Media International

501 Innovation Avenue

Morrisville, NC, EEUU 27560

Fax: 919-405-4495

Para solicitar información acerca de un pedido, póngase en contacto con:

smartsuite_ibm@modusmedia.com

-En países europeos:

Mediante Internet: <http://ibm-apel.modus.com/>

Dirección de correo:

Lotus Fulfillment, ModusLink Kft. 1222 Budapest,

Nagytetyeni ut 112

Hungría

Para solicitar información acerca de un pedido, póngase en contacto con:

ibm_smartsuite@modusmedia.com

-En países asiáticos del Pacífico:

Mediante Internet: <http://smartsuite.modusmedia.com>

Dirección de correo:

IBM - Lotus Notes and SmartSuite Program

Modus Media International

eFulfillment Solution Center

750 Chai Chee Road

#03-10/14, Technopark at Chai Chee,

Singapur 469000

Fax: +65 6448 5830

Para solicitar información acerca de un pedido, póngase en contacto con:

Smartsuiteapac@modusmedia.com

Marcas registradas

Los términos siguientes son marcas registradas de Lenovo en los Estados Unidos y/o en otros países:

- Lenovo
- ThinkPad
- PS/2
- Rescue and Recovery
- ThinkVantage
- ThinkLight
- TrackPoint
- Ultrabay
- Ultrabay Enhanced
- UltraNav

Los términos siguientes son marcas registradas de International Business Machines Corporation en los Estados Unidos y/o en otros países:

- IBM (utilización con licencia)
- Lotus
- 1-2-3
- Approach
- Domino
- Lotus FastSite
- Freelance Graphics
- Lotus Notes
- Notes
- Lotus Organizer
- SmartSuite
- Word Pro
- Passport Advantage

Microsoft, Windows y Windows Vista son marcas registradas de Microsoft Corporation en los Estados Unidos y/o en otros países.

Otros nombres de empresas, productos o servicios pueden ser marcas registradas o de servicio de otras empresas.

Índice

A

- actualización
 - dispositivos 10
 - unidad de disco duro 35
- aviso
 - de medioambiente de la UE 70
 - para usuarios de los Estados Unidos 71
- Aviso de regulación 1
- avisos 67
- ayuda
 - Centro de soporte al cliente 47
 - en la Web 47
- Ayuda de Access 1
- ayuda y servicio técnico 47

B

- batería
 - problemas 26
 - sustitución 33
- BIOS Setup Utility 29
- Botón ThinkVantage 2

C

- características 63
- características de hardware 10
- características y especificaciones 63
- Centro de soporte al cliente 11, 47, 49
- cómo encontrar información 1
- cómo evitar problemas 10
- consejos importantes 3
- contenido de fábrica
 - restauración 31
- contraseña
 - establecimiento 5
 - problemas 20
- cubierta del sistema
 - limpieza 6
- cuidado del sistema 3

D

- declaración de la FCC 68
- diagnóstico
 - sistema 13
 - unidad de disco duro 12
- diagnóstico de problemas 11
- discos de recuperación 10

E

- errores sin mensaje 19
- especificaciones 64
- especificaciones de hardware 10
- establecimiento de la configuración 29

G

- gestión de energía
 - problemas 22
- Guía de seguridad y de garantía 1

I

- importantes, consejos 3
- información de garantía 11, 55
- instalación de un sistema operativo 11
- Instrucciones de instalación 1

L

- Léame primero v
- lector de huellas dactilares 64
 - cuidado 7
 - problemas 28
- limpieza
 - cubierta del sistema 6
 - pantalla del sistema 7
 - teclado 7

M

- marcas registradas 74
- memoria
 - sustitución 39
- mensajes de error 13
- modalidad de hibernación
 - problemas 22
- modalidad de suspensión
 - problemas 22

O

- opciones de recuperación 31
- otros problemas 29

P

- pantalla del sistema
 - limpieza 7
 - problemas 23
- PC-Doctor para Windows 11
- precauciones de seguridad 10

- preguntas realizadas con frecuencia 10
- problema de arranque 29
- problemas
 - arranque 29
 - batería 26
 - contraseña 20
 - diagnóstico 11
 - dispositivo de puntero 21
 - gestión de energía 22
 - lector de huellas dactilares 28
 - modalidad de hibernación 22
 - modalidad de suspensión 22
 - pantalla del sistema 23
 - resolución de problemas 13
 - teclado 21
 - unidad de disco duro 27
- problemas del dispositivo de puntero 21
- Productivity Center 1

R

- recuperación de datos 32
- Rescue and Recovery 31
- resolución de problemas 9, 10, 13
- restauración del contenido de fábrica 31

S

- Servicio de garantía internacional 49
- soporte de almacenamiento
 - manejo 5
- sustitución
 - batería 33
 - memoria 39

T

- teclado
 - limpieza 7
 - problemas 21
- transporte del sistema 4
- Trate el sistema con cuidado 3, 4

U

- unidad de disco duro
 - actualización 35
 - problema 27

unidad reemplazable por el cliente
(CRU)

lista de piezas 59

unidades

manejo 5

W

Web

ayuda 47

Número Pieza: 42X3597

(1P) P/N: 42X3597

