

ThinkPad<sup>®</sup> T61  
Sprievodca servisom a  
odstraňovaním problémov



ThinkPad<sup>®</sup> T61  
Sprievodca servisom a  
odstraňovaním problémov

**Poznámka**

Skôr ako začnete používať tieto informácie a produkt, prečítajte si nasledujúcu dokumentáciu:

- *Príručka o bezpečnosti a zárukách* nachádzajú sa v balení spolu s touto publikáciou.
- Informácie týkajúce sa bezdrôtového pripojenia v systéme online pomoci *Access Help* a Príloha D, “Poznámky”, na strane 61.
- *Regulačné vyhlásenia* nachádzajú sa v balení spolu s touto publikáciou.

---

# Obsah

<b>Čítajte ako prvé . . . . .</b>	<b>v</b>
<b>Kapitola 1. Vyhľadávanie informácií . . . . .</b>	<b>1</b>
Táto príručka a ďalšie publikácie . . . . .	1
Vyhľadávanie informácií pomocou tlačidla ThinkVantage . . . . .	2
<b>Kapitola 2. Starostlivosť o počítač ThinkPad . . . . .</b>	<b>3</b>
Dôležité tipy . . . . .	3
Dbajte na to, kde a ako pracujete . . . . .	3
S počítačom zaobchádzajte opatrne . . . . .	4
Počítač prenášajte správne . . . . .	4
Zaobchádzajte správne s pamäťovými médiami a jednotkami . . . . .	4
Pri nastavovaní hesiel buďte opatrní . . . . .	5
Iné dôležité tipy . . . . .	5
Čistenie povrchu počítača . . . . .	6
Čistenie klávesnice počítača . . . . .	6
Čistenie obrazovky počítača . . . . .	6
Starostlivosť o snímač odtlačkov prstov . . . . .	7
<b>Kapitola 3. Riešenie problémov s počítačom . . . . .</b>	<b>9</b>
Často kladené otázky . . . . .	10
Diagnostika problémov . . . . .	11
Program diagnostiky HDD . . . . .	11
Diagnostika problémov pomocou aplikácie PC-Doctor zo servisného oddielu . . . . .	12
Odstraňovanie problémov . . . . .	13
Chybové správy . . . . .	13
Chyby bez správ . . . . .	17
Problémy s heslom . . . . .	18
Problémy s klávesnicou . . . . .	19
Problémy ukazovacieho zariadenia . . . . .	19
Problémy pohotovostného režimu alebo režimu hibernácie . . . . .	20
Problémy s obrazovkou . . . . .	21
Problémy s batériou . . . . .	23
Problémy s jednotkou pevného disku . . . . .	24
Problémy autentifikácie pomocou odtlačku prsta . . . . .	25
Problémy pri spustení . . . . .	25
Iné problémy . . . . .	26
Spustenie BIOS Setup Utility . . . . .	26
<b>Kapitola 4. Možnosti obnovy . . . . .</b>	<b>29</b>
Úvod do Rescue and Recovery . . . . .	29
Obnova pôvodného obsahu . . . . .	29
Obnova údajov . . . . .	30

<b>Kapitola 5. Rozšírenie a výmena zariadení</b>	<b>31</b>
Výmena batérie	31
Výmena jednotky pevného disku	33
Výmena pamäte	37
<b>Kapitola 6. Pomoc a servis.</b>	<b>45</b>
Pomoc a servis	45
Pomoc prostredníctvom internetu	45
Volanie Centra podpory zákazníkov	45
Pomoc kdekoľvek na svete	46
Celosvetový telefónny zoznam	47
<b>Príloha A. Informácie o záruke</b>	<b>51</b>
Typy záručného servisu	52
<b>Príloha B. Jednotky vymeniteľné zákazníkom (CRU)</b>	<b>55</b>
<b>Príloha C. Funkcie a špecifikácie</b>	<b>57</b>
Vlastnosti	57
Špecifikácie	58
<b>Príloha D. Poznámky</b>	<b>61</b>
Poznámky	61
Poznámky o elektronických emisiách	62
Vyhlásenie Federálnej komunikačnej komisie (FCC)	62
Vyhlásenie o súlade s Priemyselnými emisiami Kanady triedy B	63
Avis de conformité à la réglementation d'Industrie Canada	63
Vyhlásenie o súlade s normami European Union EMC Directive	63
Vyhlásenie VCCI pre zariadenia triedy B pre Japonsko	64
Vyhlásenia EU WEEE	64
Vyhlásenie pre užívateľov v USA	64
Ponuka softvéru IBM Lotus	65
Ochranné známky	67
<b>Index</b>	<b>69</b>

## Čítajte ako prvé



Keď je počítač zapnutý, alebo sa nabíja jeho batéria, základňa, opierka dlaní, a aj niektoré iné časti počítača môžu byť horúce. Nevystavujte svoje ruky, lono alebo inú časť tela dlhší čas kontaktu s horúcou časťou počítača. Pri používaní klávesnice nemajte položené svoje ruky na opierke dlaní príliš dlho.

Počítač produkuje počas bežnej prevádzky teplo. Jeho intenzita závisí od zaťaženia systému a úrovne nabitia batérie. Dlhší kontakt s telom môže spôsobiť nepohodlie alebo aj popálenie pokožky aj cez odev. Pri práci s klávesnicou robte pravidelné prestávky, pri ktorých svoje ruky zdvihnete z opierky dlaní. Klávesnicu nepoužívajte nepretržite príliš dlho.



Keď je napájací adaptér pripojený do elektrickej zásuvky a počítača, produkuje teplo. Počas používania by sa nemal dostať do kontaktu so žiadnou časťou vášho tela. Napájací adaptér nikdy nepoužívajte na zohrievanie svojho tela. Dlhší kontakt s telom môže spôsobiť popálenie aj cez odev.

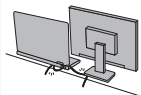

Komunikačné káble a káble napájacieho adaptéra, myši, klávesnice, tlačiarne a iných elektronických zariadení veďte tak, aby sa po nich nešliapalo, aby sa neprekráčovali, neboli pritlačené počítačom alebo inými objektmi a aby neboli vystavené zaobchádzaniu, ktoré by mohlo narušiť fungovanie počítača. Príliš silné stlačenie môže káble poškodiť alebo úplne zničiť.



Pred premiestnením počítača ho vypnite, stlačte Fn+F4 aby ste ho prepili do pohotovostného režimu alebo stlačte Fn+F12, aby ste ho prepili do režimu hibernácie.

Pred premiestnením počítača sa uistite, že je indikátor napájania vypnutý. Predídete tak poškodeniu jednotky pevného disku a nožnej strate údajov.



Na počítač či displej alebo externé zariadenia nehádzte a neumiestňujte ťažké predmety, neudierajte, neškriabte a netlačte naň, netraste ním.



Používajte kvalitný prepravný obal, ktorý poskytuje adekvátne odpruženie a ochranu.. Počítač nevkladajte do tesného kufríka ani tašky.



Do blízkosti počítača neumiestňujte žiadne tekutiny, aby ste predišli obliatiu a nepribližujte sa s počítačom k vode, aby ste predišli riziku úrazu elektrickým prúdom.



---

# Kapitola 1. Vyhľadávanie informácií

---

## Táto príručka a ďalšie publikácie

### *Návod na inštaláciu*

Obsahuje informácie, ktoré vám pomôžu rozbaľiť počítač ThinkPad a začať ho používať. Obsahuje niekoľko rád pre užívateľov, ktorí používajú tento produkt po prvý raz a predstavuje softvér vopred nainštalovaný spoločnosťou Lenovo.

### Táto príručka *Sprievodca servisom a odstraňovaním problémov*

Poskytuje informácie týkajúce sa starostlivosti o počítač ThinkPad, základné informácie o odstraňovaní problémov, niektoré postupy zotavenia, informácie o pomoci a servise a záručné informácie pre váš počítač. Informácie o odstraňovaní problémov z tejto príručky sa týkajú iba problémov, ktoré vám môžu zabrániť v prístupe ku komplexnej online príručke *Access Help*, ktorá je predinštalovaná na vašom počítači ThinkPad.

### *Access Help*

Je komplexná príručka, dostupná online, ktorá poskytuje odpovede na väčšinu otázok týkajúcich sa vášho počítača. Pomôže vám pri konfigurácii predinštalovaných komponentov a nástrojov a pri riešení problémov. Ak chcete otvoriť *Access Help*, postupujte takto:

- Stlačte tlačidlo ThinkVantage®. V Productivity Center vyberte z odkazov Quick Links **Access on-system help**.
- Kliknite na **Start**, vyberte **All Programs** (v systéme Windows® 2000, **Programs**) a kliknite na **ThinkVantage**. Kliknite na **Access Help**.

### Productivity Center

Poskytuje jednoduchý prístup k softvérovým nástrojom a kľúčovým stránkam spoločnosti Lenovo, čím eliminuje potrebu nosiť so sebou ďalšie referenčné príručky. Ak chcete otvoriť Productivity Center, stlačte modré tlačidlo ThinkVantage na klávesnici. Ďalšie informácie o používaní tlačidla ThinkVantage nájdete v časti "Vyhľadávanie informácií pomocou tlačidla ThinkVantage" na strane 2.

### *Príručka o bezpečnosti a zárukách*

Obsahuje všeobecné bezpečnostné pokyny a úplné znenie obmedzenej záruky spoločnosti Lenovo.

### *Regulačné vyhlásenia*

Doplňa informácie obsiahnuté v tejto príručke. Prečítajte si ju skôr, ako začnete používať bezdrôtové funkcie vášho počítača ThinkPad. Počítač ThinkPad vyhovuje rádiovým normám a bezpečnostným štandardom všetkých krajín a oblastí, v ktorých bol schválený na bezdrôtové používanie. Váš počítač ThinkPad nainštalujte a používajte len v súlade s miestnymi rádiovými nariadeniami.

---

## Vyhľadávanie informácií pomocou tlačidla ThinkVantage

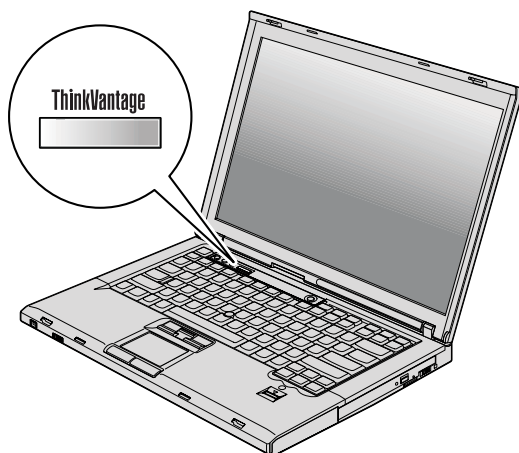

Modré tlačidlo ThinkVantage vám môže pomôcť v mnohých situáciách, keď počítač funguje normálne, ale aj v opačnom prípade. Stlačením tlačidla ThinkVantage otvoríte Productivity Center a získate tak prístup k informatívnym obrázkom a jednoduchým pokynom, ako začať a efektívne používať váš počítač.

Tlačidlo ThinkVantage môžete použiť aj na prerušenie spúšťacej postupnosti počítača a spustenie pracovnej plochy Rescue and Recovery™, ktorá beží nezávisle od operačného systému a je pred ním skrytý.

---

## Kapitola 2. Starostlivosť o počítač ThinkPad

Počítač je navrhnutý na spoľahlivé fungovanie v normálnych pracovných prostrediach, ale pri jeho obsluhu musíte dodržiavať určité zásady. Ak budete dodržiavať nasledujúce pokyny, využijete počítač čo najviac k vlastnej spokojnosti.

---

### Dôležité tipy

#### Dbajte na to, kde a ako pracujete

- Keď je váš počítač zapnutý alebo sa nabíja jeho batéria, základňa, opierka dlaní a niektoré iné časti môžu byť horúce. Nevystavujte svoje ruky, lono alebo inú časť tela dlhší čas kontaktu s horúcou časťou počítača. Pri používaní klávesnice sa vyhnite dlhšiemu ponechaniu dlaní na opierke.  
Počítač produkuje počas bežnej prevádzky teplo. Jeho intenzita závisí od zaťaženia systému a úrovne nabitia batérie. Dlhší kontakt s telom môže spôsobiť nepohodlie alebo aj popálenie pokožky aj cez odev. Pri používaní klávesnice pravidelne odychujte zdvihnutím svojich dlaní z opierky a klávesnicu nepoužívajte nepretržite príliš dlho.
- Keď je napájací adaptér pripojený do elektrickej zásuvky a počítača, produkuje teplo. Počas používania by sa nemal dostať do kontaktu so žiadnou časťou vášho tela. Napájací adaptér nikdy nepoužívajte na zohrievanie svojho tela. Dlhší kontakt môže spôsobiť popáleniny pokožky aj cez odev.
- Komunikačné káble a káble napájacieho adaptéra, myši, klávesnice, tlačiarne a iných elektronických zariadení veďte tak, aby sa po nich nešliapalo, aby sa neprekráčovali, neboli pritlačené počítačom alebo inými objektmi a aby neboli vystavené zaobchádzaniu, ktoré by mohlo narušiť fungovanie počítača. Silné stlačenie kábla môže spôsobiť jeho poškodenie alebo zničenie.
- Neumiestňujte do blízkosti počítača žiadne tekutiny, aby ste predišli obliatiu a nepoužívajte počítač vo vlhkom prostredí, aby ste predišli riziku úrazu elektrickým prúdom.
- Obalové materiály uložte bezpečne mimo dosahu detí, aby ste predišli riziku zadusenia plastovými obalmi.
- Do blízkosti počítača nedávajte magnety, zapnuté mobilné telefóny, elektrické zariadenia a reproduktory (do vzdialenosti menšej ako 13 cm).
- Počítač nevystavujte extrémnym teplotám (menej ako 5°C a viac ako 35°C).
- Niektoré zariadenia, ako napríklad stolné ventilátory a čističky vzduchu môžu produkovať záporné ióny. Ak je počítač v blízkosti takýchto zariadení a dlhší čas je vystavený vzduchu so zápornými iónmi, môže sa nabiť elektrostatickou elektrinou. Vybiť ho môžete tak, že sa rukami dotknete klávesnice alebo iných častí počítača. Vybitie je možné aj cez konektory na vstupných a výstupných zariadeniach

pripojených k počítaču. Aj keď tento druh vybitia (ESD) je opačný oproti vybitiu z vášho tela alebo odevu smerom na počítač, predstavuje také isté riziko poškodenia počítača.

Váš počítač je navrhnutý a vyrobený tak, aby minimalizoval riziko poškodenia elektrostatickou elektrinou. Avšak napriek tomu môže elektrostatický náboj, presahujúci určitý limit, zvýšiť riziko spôsobené ESD. Z toho dôvodu by ste mali pri používaní počítača v blízkosti zariadení produkujúcich záporné ióny dodržiavať nasledujúce pokyny:

- Vyhnite sa priamemu vystaveniu počítača vzduchu zo zariadení produkujúcich záporné ióny.
- Počítač a jeho periférne zariadenia umiestnite od takýchto zariadení čo najďalej.
- Ak je to možné, počítač uzemnite, aby ste zabezpečili bezpečné elektrostatické vybitie.

**Poznámka:** Nie všetky takéto zariadenia spôsobujú podstatný elektrostatický náboj.

### S počítačom zaobchádzajte opatrne

- Neumiestňujte žiadne objekty (ani papier) medzi obrazovku a klávesnicu alebo pod klávesnicu.
- Na počítač či displej alebo externé zariadenia nehádzte a neumiestňujte ťažké predmety, neudierajte, neškrabte a netlačte naň, netraste ním.
- Displej je navrhnutý na otváranie a používanie pri uhle trochu väčšom ako 90 stupňov. Displej neotvárajte o viac ako 180 stupňov, pretože by mohlo dôjsť k poškodeniu kĺbu.

### Počítač prenášajte správne

- Pred premiestnením počítača odstráňte všetky médiá, vypnite pripojené zariadenia a odpojte všetky káble.
- Pred premiestnením počítača sa uistite, že je v pohotovostnom režime, režime hibernácie alebo vypnutý. Predídete tým poškodeniu jednotky pevného disku a strate údajov.
- Pri dvíhaní otvoreného počítača ho držte za spodnú časť. Počítač nedvíhajte a nedržte za displej.
- Používajte kvalitný prepravný obal, ktorý poskytuje adekvátne odpruženie a ochranu. Počítač nekladajte do tesného kufriku ani tašky.

### Zaobchádzajte správne s pamäťovými médiami a jednotkami

- Ak sa váš počítač dodáva spolu s disketovou mechanikou, nekladajte do nej diskety nakrivo, nenalepujte na ne viacero nálepiek a dbajte na to, aby boli nálepky dobre prilepené, pretože by mohli zostať v mechanike.
- Ak sa váš počítač dodáva s optickou jednotkou, nedotýkajte sa povrchu disku ani šošovky na podnose.
- Skôr ako podnos disku zatvoríte, musíte disk CD alebo DVD pevne nasunúť na centrálny otočný bod optickej jednotky.

- Pri inštalácii pevného disku, diskety alebo optickej jednotky postupujte podľa inštrukcií dodaných spolu s týmto hardvérom a silu použite iba v prípadoch, keď je to potrebné.

## Pri nastavovaní hesiel buďte opatrní

- Zapamätajte si vaše heslá. Heslo administrátora alebo heslo pevného disku poskytovateľ autorizovaného servisu spoločnosti Lenovo nie je schopný vymazať a vy budete musieť vymeniť systémovú dosku alebo pevný disk.

## Iné dôležité tipy

- Modem vášho počítača môže byť použitý len v analógovej alebo verejnej telefónnej sieti (PSTN). Modem nepripájajte k sieti PBX (private branch exchange) ani k inej digitálnej telefónnej linke, pretože by mohlo dôjsť k poškodeniu modemu. Analógové telefónne linky sa zvyčajne používajú v domoch, zatiaľ čo digitálne telefónne linky sa skôr používajú v hoteloch alebo kancelárskych budovách. Ak si nie ste istý, akú telefónnu linku používate, kontaktujte svoju telefónnu spoločnosť.
- Počítač môže obsahovať ethernetový konektor a konektor modemu. Ak obsahuje oba, komunikačný kábel zapojte do správneho konektora, aby ste konektor nepoškodili.
- Zaregistrujte vaše produkty ThinkPad u spoločnosti Lenovo (pozrite si webovú stránku: <http://www.lenovo.com/register>). Môže to napomôcť vráteniu počítača v prípade jeho straty alebo krádeže. Registráciou vášho počítača umožníte spoločnosti Lenovo, aby vás v budúcnosti upozorňovala na nové technické možnosti a aktualizácie.
- Váš počítač môže rozoberať a opravovať len technik autorizovaný na opravu produktov ThinkPad.
- Neupravujte ani nenalepujte žiadne blokovacie úchytky, aby zostal displej otvorený alebo zatvorený.
- Kým je zapojený napájací adaptér, počítač neobracajte. Mohol by sa poškodiť konektor adaptéra.
- Pri výmene zariadenia vypnite počítač alebo zistíte, či toto zariadenie podporuje výmenu počas prevádzky.
- Pri výmene zariadení preinštalujte predné strany plastových panelov (ak sú dodané).
- Keď externé a vymeniteľné pevné disky, diskety alebo optickej jednotky nepoužívate, odkladajte ich do vhodných puzdiel alebo obalov.
- Pred nainštalovaním ktoréhokoľvek z nasledujúcich zariadení sa dotknite kovovej platne alebo uzemneného kovového predmetu. Týmto spôsobom sa zredukuje statická energia vo vašom tele. Statická energia by mohla toto zariadenie poškodiť.
  - PC Card
  - ExpressCard
  - Smart Card
  - Pamäťová karta, napríklad xD-Picture Card, SD Card, Memory Stick alebo MultiMediaCard
  - Pamäťový modul

## Starostlivosť o počítač ThinkPad

- Karta PCI Express Mini Card
- Komunikačná dcérska karta
- Pri prenose údajov z média Flash Media Card, ako je napríklad karta SD Card, neprepínajte pred dokončením prenosu počítač do pohotovostného režimu alebo režimu hibernácie. Mohlo by to spôsobiť poškodenie údajov.

### Čistenie povrchu počítača

Príležitostne vyčistíte svoj počítač podľa týchto pokynov:

1. Pripravte si zmes jemného kuchynského čistiaceho prostriedku (bez obsahu abrazívneho prášku a silných chemikálií, ako napríklad kyseliny alebo zásady). Zmiešajte ho s vodou v pomere 5 dielov vody na 1 diel čistiaceho prostriedku.
2. Namočte do roztoku špongiu.
3. Vyžmýkajte prebytočnú tekutinu zo špongie.
4. Krúživým pohybom špongie poutierajte povrch a dbajte na to, aby prebytočná tekutina nekvapkala.
5. Vytierajte povrch a odstráňte čistiaci prostriedok.
6. Prepláchnite špongiu v čistej tečúcej vode.
7. Poutierajte povrch čistou špongiou.
8. Poutierajte povrch znova suchou, mäkkou látkou bez chĺpkov.
9. Počkajte, kým povrch úplne nevyschne a odstráňte z neho všetky vlákna.

### Čistenie klávesnice počítača

1. Namočte čistý, mäkký kúsok látky do izopropylalkoholu.
2. Utrite látkou povrch každého klávesu. Klávesy utierajte postupne. Ak utierate niekoľko klávesov naraz, látka sa môže zachytiť o susedný kláves a môže ho poškodiť. Dávajte pozor, aby sa medzi klávesy nedostala žiadna tekutina.
3. Nechajte klávesnicu vyschnúť.
4. Na odstránenie prachu a omrvínok spomedzi klávesov môžete použiť kefku na čistenie fotoaparátov alebo studený vzduch zo sušiča vlasov.

**Poznámka:** Čistiaci prostriedok nikdy nenanášajte priamo na displej ani klávesnicu.

### Čistenie obrazovky počítača

1. Jemne poutierajte obrazovku suchou mäkkou látkou bez chĺpkov. Ak na obrazovke spozorujete malý škrabanec, môže to byť iba odtlačok z klávesnice alebo zariadenia TrackPoint®, prenesený zatlačením na obrazovku z vonkajšej strany.
2. Utrite ju alebo oprášte pomocou jemnej, suchej látky.
3. Ak škrvna zostáva, navlhčíte mäkkú látku bez chĺpkov do vody alebo zmesi izopropylalkoholu a vody neobsahujúcej nečistoty v pomere 50:50.
4. Vyžmýkajte čo najviac vody.
5. Znova obrazovku poutierajte; dbajte na to, aby tekutina nenakvapkala na počítač.

6. Pred zatvorením displeja ho dosucha utrite.

### **Starostlivosť o snímač odtlačkov prstov**

Nasledujúce činnosti by mohli poškodiť snímač odtlačkov prstov, alebo spôsobiť, že nebude fungovať správne:

- Poškriabanie povrchu snímača tvrdým, ostrým predmetom.
- Poškriabanie povrchu snímača nechtom.
- Používanie snímača špinavým prstom.

Ak zistíte niektorý z nasledujúcich stavov, jemne očistite povrch snímača suchou, mäkkou, bezprašnou látkou:

- Povrch snímača je špinavý alebo sú na ňom škvrny.
- Povrch snímača je vlhký.
- Snímač často zlyháva pri registrovaní alebo overovaní odtlačkov prstov.





---

## Kapitola 3. Riešenie problémov s počítačom

Často kladené otázky . . . . .	10
Diagnostika problémov . . . . .	11
Program diagnostiky HDD . . . . .	11
Diagnostika problémov pomocou aplikácie PC-Doctor zo servisného oddielu . . . . .	12
Odstraňovanie problémov . . . . .	13
Chybové správy . . . . .	13
Chyby bez správ . . . . .	17
Problémy s heslom . . . . .	18
Problémy s klávesnicou . . . . .	19
Problémy ukazovacieho zariadenia . . . . .	19
Problémy pohotovostného režimu alebo režimu hibernácie . . . . .	20
Problémy s obrazovkou . . . . .	21
Problémy s batériou . . . . .	23
Problémy s jednotkou pevného disku . . . . .	24
Problémy autentifikácie pomocou odtlačku prsta . . . . .	25
Problémy pri spustení . . . . .	25
Iné problémy . . . . .	26
Spustenie BIOS Setup Utility . . . . .	26

**Poznámka:** Pozrite si systém pomoci *Access Help*, či váš systém beží a *Access Help* je dostupný. V tejto kapitole nájdete informácie, ktoré použijete, ak je *Access Help* nedostupný.

## Často kladené otázky

V tejto časti sú uvedené často kladené otázky aj s odkazmi, kde nájdete podrobné odpovede. Podrobné informácie o každej publikácii dodanej s počítačom ThinkPad nájdete v časti “Táto príručka a ďalšie publikácie” na strane 1.

### **Aké bezpečnostné opatrenia musím dodržiavať počas používania svojho počítača ThinkPad?**

Podrobné informácie o bezpečnosti nájdete v časti *Príručka o bezpečnosti a zárukách*.

### **Ako môžem predchádzať problémom so svojim počítačom ThinkPad?**

Pozrite si kapitolu “Čítajte ako prvé” na strane v a Kapitola 2, “Starostlivosť o počítač ThinkPad”, na strane 3 v tejto príručke. Ďalšie tipy môžete nájsť v nasledujúcich častiach *Access Help*:

- Preventing problems (predchádzanie problémom)
- Troubleshooting (odstraňovanie problémov)

### **Ktoré sú hlavné hardvérové komponenty môjho nového počítača ThinkPad?**

Pozrite si časť “ThinkPad tour” systému pomoci *Access Help*.

### **Kde nájdem podrobné špecifikácie môjho počítača?**

Pozrite si <http://www.lenovo.com/think/support>.

### **Potrebujem rozšíriť alebo vymeniť niektoré z nasledujúcich zariadení: jednotku pevného disku, kartu PCI Express Mini Card, dcérsku modemovú kartu, pamäť, klávesnicu alebo opierku dlaní.**

V časti Príloha B, “Jednotky vymeniteľné zákazníkom (CRU)”, na strane 55 tejto príručky nájdete zoznam dielcov CRU a informácie o tom, kde nájdete pokyny na odstraňovanie alebo výmenu týchto komponentov.

### **Môj počítač nefunguje správne.**

Pozrite si časť “Problem solving” v systéme online pomoci *Access Help*. Táto príručka opisuje iba problémy, ktoré vám môžu znemožniť prístup k systému online pomoci.

### **Kde nájdem disky obnovy?**

Váš počítač sa nedodáva s diskom obnovy alebo inštalačnými médiami Windows. Popis alternatívnych metód obnovy ponúkaných spoločnosťou Lenovo nájdete v tejto príručke v časti “Obnova pôvodného obsahu” na strane 29.

### Ako sa môžem spojiť s Centrom podpory zákazníkov?

Pozrite si kapitolu Kapitola 6, “Pomoc a servis”, na strane 45 tejto príručky. Telefónne čísla najbližšieho Centra podpory zákazníkov nájdete v zozname “Celosvetový telefónny zoznam” na strane 47.

### Kde nájdem informácie o záruke?

Podrobné záručné informácie nájdete v publikácii *Príručka o bezpečnosti a zárukách*. Informácie o záruke vzťahujúcej sa na váš počítač vrátane záručnej lehoty a typu záručného servisu nájdete v časti Príloha A, “Informácie o záruke”, na strane 51.

### Ako môžem nainštalovať nový operačný systém?

Pozrite si časť Advanced configuration v systéme online pomoci *Access Help*.

---

## Diagnostika problémov

Ak máte problém s počítačom, môžete ho otestovať pomocou aplikácie PC-Doctor® for Windows. Ak chcete spustiť PC-Doctor for Windows, postupujte takto:

1. Kliknite na tlačidlo **Start**.
2. Kliknite na **All Programs** (v systéme Windows 2000, **Programs**) a vyberte **PC-Doctor for Windows**.
3. Kliknite na **PC-Doctor**.

Viac informácií o PC-Doctor for Windows nájdete v pomoci tohto programu.

### Upozornenie

Spustenie ktoréhokoľvek testu môže trvať niekoľko minút a dlhšie. Vyhraďte si čas na vykonanie celého testu. Neprerušujte test.

Ak chcete kontaktovať Centrum podpory zákazníkov, vytlačte si testovací protokol, aby ste mohli pracovníkom podpory rýchlo poskytnúť potrebné informácie.

## Program diagnostiky HDD

Ak váš disk nefunguje správne, problém môžete odhaliť spustením programu diagnostiky HDD v BIOS Setup Utility.

Diagnostický program spustíte takto:

1. Ak je k počítaču pripojená disketová jednotka a je v nej disketa, odstráňte ju a počítač vypnite.
2. Zapnite počítač.

- Keď sa v ľavom dolnom rohu obrazovky zobrazí správa "To interrupt normal startup, press the blue ThinkVantage button," stlačením klávesu F1 otvorte BIOS Setup Utility.
- Pomocou kurzorových klávesov vyberte **HDD diagnostic program** a stlačte Enter. Otvorí sa ponuka programu diagnostiky HDD.
- Pomocou kurzorových klávesov vyberte **Main hard disk drive** alebo **Ultrabay hard disk drive**. Stlačte Enter, aby ste spustili diagnostický program. Diagnostický program spustí test čítania a test rýchlosti vami vybratej jednotky a oznámi vám ich výsledky.

**Poznámka:** Ak je počítač v dokovacej jednotke ThinkPad Advanced Dock, diagnostický program nedokáže testovať jednotku pevného disku nainštalovanú v jednotke Ultrabay Enhanced™ ThinkPad Advanced Dock.

- Ak diagnostický program vráti chybové správy, kontaktujte Centrum podpory zákazníkov. Diagnostický program môže vrátiť niektorú z nasledujúcich chybových správ:

Pre hlavnú jednotku pevného disku:

- Error code 0000: Read verification failed
- Error code 0100: Speed test failed
- Error code 0200: Controller Diag failed

Pre jednotku pevného disku Ultrabay™:

- Error code 0002: Read verification failed
- Error code 0102: Speed test failed
- Error code 0202: Controller Diag failed

- Ak diagnostický program nevráti žiadnu chybovú správu, ale pevný disk stále nefunguje správne, pozrite si pokyny v časti "Introducing Rescue and Recovery" v systéme online pomoci *Access Help* a spustite program diagnostického testu jednotky pevného disku. Taktiež si môžete stiahnuť aj aplikáciu PC-Doctor for DOS z tejto webovej stránky:

<http://www.lenovo.com/support/site.wss/document.do?sitestyle=lenovo&lnidocid=tpad-matrix>

## Diagnostika problémov pomocou aplikácie PC-Doctor zo servisného oddielu

Použitím PC-Doctor z pracovnej plochy Rescue and Recovery na servisnom oddiele jednotky pevného disku, môžete systém diagnostikovať bez potreby spustenia operačného systému. Postupujte takto:

- Ak je k počítaču pripojená disketová jednotka a je v nej disketa, odstráňte ju a počítač vypnite.
- Zapnite počítač.

3. Keď sa v ľavom dolnom rohu obrazovky zobrazí správa “To interrupt normal startup, press the blue ThinkVantage button,”, stlačením modrého tlačidla ThinkVantage otvorte pracovnú plochu Rescue and Recovery.
4. Vyberte položku **Diagnose hardware**. Počítač sa reštartuje a spustí sa PC-Doctor.

Viac informácií o aplikácii PC-Doctor nájdete v pomoci po stlačení F1 alebo v online príručke tohto programu.

## Odstraňovanie problémov

Ak tu nenájdete popis vášho problému, pozrite si systém pomoci *Access Help*. Nasledujúca časť opisuje len problémy, ktoré môžu znemožniť spustenie tohto centra pomoci.

## Chybové správy

### Poznámky:

1. Znak x v tabuľkách predstavuje ľubovoľný znak.
2. Verzia aplikácie PC-Doctor je PC-Doctor for Windows.

Správa	Riešenie
0176: System Security - The System has been tampered with.	Táto správa sa zobrazí po odstránení bezpečnostného čipu a jeho vrátení alebo pri inštalácii nového čipu. Ak chcete chybu odstrániť, spustíte BIOS Setup Utility. Ak to nevyrieši problém, počítač dajte opraviť.
0182: Bad CRC2. Enter BIOS Setup and load Setup defaults.	Kontrolný súčet nastavenia CRC2 v EEPROM je nesprávny. Stlačením F1 spustíte BIOS Setup Utility. Stlačte kláves F9 a potom Enter, aby sa načítali predvolené nastavenia. Stlačte kláves F10 a potom Enter, aby sa reštartoval systém.
0185: Bad startup sequence settings. Enter BIOS Setup and load Setup defaults.	Kontrolný súčet spúšťacej postupnosti v EEPROM je nesprávny. Stlačením F1 spustíte BIOS Setup Utility. Stlačte kláves F9 a potom Enter, aby sa načítali predvolené nastavenia. Stlačte kláves F10 a potom Enter, aby sa reštartoval systém.
0190: Critical low-battery error	Počítač sa vypol kvôli vybitým batériam. Pripojte k počítaču napájací adaptér a nabite batériu alebo nahraďte batériu inou, úplne nabitou.
0191: System Security - Invalid remote change requested.	Zlyhala zmena systémovej konfigurácie. Potvrďte operáciu a skúste znova. Ak chcete chybu odstrániť, spustíte BIOS Setup Utility.
0199: System Security - Security password retry count exceeded.	Táto správa sa zobrazí pri zadaní zlého hesla administrátora viac ako trikrát po sebe. Skontrolujte heslo administrátora a skúste to znova. Ak chcete chybu odstrániť, spustíte BIOS Setup Utility.
01C8: More than one modem devices are found. Remove one of them. Press <Esc> to continue.	Odstráňte jednu z dcérskych kariet. V opačnom prípade stlačte Esc a ignorujte varovnú správu. Ak to nevyrieši problém, počítač dajte opraviť.

Správa	Riešenie
01C9: More than one Ethernet devices are found. Remove one of them. Press <Esc> to continue.	Váš počítač ThinkPad má zabudovaný ethernetový adaptér a žiadny ďalší takýto komponent nemôžete pridať inštaláciou ethernetového zariadenia, ako je napríklad Mini-PCI Ethernet Card alebo Ethernet Daughter Card. Pri zobrazení tejto chybovej správy odstráňte vami nainštalované ethernetové zariadenie. Inak ignorujte túto upozorňujúcu správu stlačením klávesu Esc. Ak to nevyrieši problém, počítač dajte opraviť.
0200: Hard disk error	Pevný disk nefunguje. Skontrolujte, či je jednotka pevného disku pevne pripojená. Spustíte BIOS Setup Utility a uistite sa, či pevný disk nie je v ponuke spustenia deaktivovaný.
021x: Keyboard error	<p>Skontrolujte, či na klávesnici alebo externej klávesnici nie sú položené iné objekty. Vypnite počítač a potom vypnite všetky pripojené zariadenia. Najskôr zapnite počítač, a potom pripojené zariadenia.</p> <p>Ak sa znova zobrazí rovnaká chybová správa, postupujte podľa nasledujúcich krokov.</p> <p>Ak je pripojená externá klávesnica, postupujte takto:</p> <ul style="list-style-type: none"> <li>• Vypnite počítač, odpojte externú klávesnicu a zapnite počítač. Skontrolujte, či zabudovaná klávesnica správne funguje. Ak funguje, externú klávesnicu dajte opraviť.</li> <li>• Skontrolujte, či je externá klávesnica pripojená do správneho konektora.</li> </ul> <p>Otestujte počítač pomocou programu PC-Doctor.</p> <ul style="list-style-type: none"> <li>• Ak sa počítač zastaví počas testu, dajte ho opraviť.</li> </ul>
0230: Shadow RAM error	Zlyhanie Shadow RAM. Spustite test pamäte počítača pomocou aplikácie PC-Doctor. Ak ste pred zapnutím počítača pridalí pamäťový modul, nainštalujte ho ešte raz. Potom otestujte pamäť pomocou programu PC-Doctor.
0231: System RAM error	Zlyhanie systémovej RAM. Spustite test pamäte počítača pomocou aplikácie PC-Doctor. Ak ste pred zapnutím počítača pridalí pamäťový modul, nainštalujte ho ešte raz. Potom otestujte pamäť pomocou programu PC-Doctor.
0232: Extended RAM error	Zlyhanie rozšírenej RAM. Spustite test pamäte počítača pomocou aplikácie PC-Doctor. Ak ste pamäť zväčšovali práve pred zapnutím počítača, preinštalujte ju. Potom otestujte pamäť pomocou programu PC-Doctor.
0250: System battery error	Záložná batéria, používaná na zachovanie konfiguračných informácií (dátum a čas), keď je počítač vypnutý, je vybitá. Vymeňte batériu a spustíte program BIOS Setup Utility pre kontrolu konfigurácie. Ak to nevyrieši problém, počítač dajte opraviť.
0251: System CMOS checksum bad	Systémová pamäť CMOS bola možno poškodená niektorým aplikačným programom. Počítač použije predvolené nastavenia. Spustite BIOS Setup Utility na zmenu nastavení. Ak sa naďalej zobrazuje rovnaká chybová správa, počítač dajte opraviť.
0271: Date and time error	V počítači nie je nastavený ani dátum, ani čas. Nastavte dátum a čas pomocou programu BIOS Setup Utility.

Správa	Riešenie
0280: Previous boot incomplete	Počítač naposledy nemohol dokončiť proces zavádzania.  Vypnite počítač, zapnite ho a spustíte BIOS Setup Utility. Skontrolujte konfiguráciu a potom reštartujte počítač výberom voľby <b>Exit Saving Changes</b> pod položkou <b>Restart</b> alebo stlačením klávesu F10. Ak sa naďalej zobrazuje rovnaká chybová správa, počítač dajte opraviť.
1802: Unauthorized network card is plugged in - Power off and remove the miniPCI network card.	Sieťová karta Mini-PCI nie je na tomto počítači podporovaná. Odstráňte ju.
1803: Unauthorized daughter card is plugged in-Power off and remove the daughter card.	Tento počítač nepodporuje dcérsku kartu. Odstráňte ju.
1804: Je zasunutá neautorizovaná karta WAN - Vypnite počítač a kartu WAN odstráňte.	Karta WAN nie je na tomto počítači podporovaná. Odstráňte ju.
1805: Je zasunutá neautorizovaná karta Wireless USB - Vypnite počítač a kartu Wireless USB odstráňte.	Karta Wireless USB nie je na tomto počítači podporovaná. Odstráňte ju.
2100: Initialization error on HDD0 (Main hard disk drive)	Pevný disk nefunguje. Dajte ho opraviť.
2102: Initialization error on HDD1 (Ultrabay hard disk drive)	Pevný disk nefunguje. Dajte ho opraviť.
2110: Read error on HDD0 (Main hard disk drive)	Pevný disk nefunguje. Dajte ho opraviť.
2112: Read error on HDD1 (Ultrabay hard disk drive)	Pevný disk nefunguje. Dajte ho opraviť.
The power-on password prompt	Je nastavené heslo pri zapnutí alebo heslo administrátora. Zadajte heslo a stlačte kláves Enter, aby ste mohli používať počítač. Ak nie je heslo pri zapnutí akceptované, možno bolo nastavené heslo administrátora. Zadajte heslo administrátora a stlačte kláves Enter. Ak sa naďalej zobrazuje rovnaká chybová správa, počítač dajte opraviť.

## Riešenie problémov s počítačom

Správa	Riešenie
The hard disk password prompt	Je nastavené heslo pre pevný disk. Zadajte heslo a stlačte kláves Enter, aby ste mohli používať počítač.  Ak sa naďalej zobrazuje rovnaká chybová správa, počítač dajte opraviť.
Hibernation error	Medzi prechodom počítača do režimu hibernácie a ukončením tohto režimu došlo k zmene konfigurácie systému a počítač nemôže obnoviť normálnu prevádzku. <ul style="list-style-type: none"> <li>• Obnovte konfiguráciu systému, na stav ako bol pred prechodom počítača do režimu hibernácie.</li> <li>• Ak ste zmenili veľkosť pamäte, znova vytvorte súbor hibernácie.</li> </ul>
Operating system not found.	Overte, či: <ul style="list-style-type: none"> <li>• Je jednotka pevného disku nainštalovaná správne.</li> <li>• V jednotke sa nachádza spustiteľný disk.</li> </ul> Ak sa naďalej zobrazuje rovnaká chybová správa, skontrolujte pomocou BIOS Setup Utility sekvenciu zavedenia operačného systému.
EMM386 Not Installed - Unable to Set Page Frame Base Address.	Otvorte súbor C:\CONFIG.SYS a riadok <code>dev i ce=C:\WINDOWS\EMM386.EXE RAM</code>  zmeňte na <code>dev i ce=C:\WINDOWS\EMM386.EXE NOEMS</code>  a uložte tento súbor.
CardBus Configuration Error - Device Disabled	Spustíte BIOS Setup Utility. Stlačte kláves F9 a potom Enter, aby sa načítali predvolené nastavenia.  Reštartujte systém stlačením klávesu F10 a potom Enter.
Cannot boot from any device.	Skontrolujte stav zariadenia, z ktorého chcete bootovať.  Zariadenie nebolo nájdené Skontrolujte zariadenie, z ktorého chcete bootovať.  Chyba zariadenia Skontrolujte zariadenie, z ktorého chcete bootovať.  Neplatný operačný systém Skontrolujte, či je operačný systém správne nainštalovaný.  Vylúčený z postupnosti zavádzania Spustíte BIOS Setup Utility a zariadenie pridajte do postupnosti zavádzania.

**Ak sa na obrazovke zobrazí jedna z nasledujúcich chýb, počítač dajte opraviť:**

0175: Bad CRC1, stop POST task



<b>Ak sa na obrazovke zobrazí jedna z nasledujúcich chýb, počítač dajte opraviť:</b>
0177: Bad SVP data, stop POST task. Checksum of the supervisor password in the EEPROM is not correct.
0187: EAIA data access error
0188: Invalid RFID serialization information area
0189: Invalid RFID configuration information area
0192: System Security - Embedded Security hardware tamper detected.
0260: System timer error
0270: Real time clock error
02D0: System cache error
02F4: EISA CMOS not writable
02F5: DMA test failed
02F6: Software NMI failed
02F7: Fail-safe timer NMI failed
Fan error
Thermal sensing error

## Chyby bez správ

<b>Problém:</b>	<p>Po zapnutí počítača zostáva obrazovka prázdna a počítač pri spustení nezapípa.</p> <p><b>Poznámka:</b> Ak si nie ste istý, či ste počuli počítač zapípať, vypnite ho stlačením a podržaním vypínača na viac ako 4 sekundy. Potom počítač zapnite a znova pozorne počúvajte. Ak používate externý monitor, pozrite si “Problémy s obrazovkou” na strane 21.</p>
<b>Riešenie:</b>	<p>Ak je heslo vyžadované pri zapnutí správne nastavené, stlačte ľubovoľný kláves, aby bol zobrazený dialóg na zadanie hesla, zadajte správne heslo a stlačte Enter.</p> <p>Ak sa dialóg na zadanie hesla neobjaví, možno je úroveň jasu nastavená na minimálnu hodnotu. Pomocou kombinácie klávesov Fn+Home zmeňte nastavenie úrovne jasu.</p> <p>Ak je obrazovka aj naďalej prázdna, skontrolujte či:</p> <ul style="list-style-type: none"> <li>• je batéria nainštalovaná správne.</li> <li>• je napájací adaptér pripojený k počítaču a napájací kábel je zapojený do funkčnej elektrickej zásuvky.</li> <li>• je zapnuté napájanie počítača. (Potvrďte to opakovaným stlačením sieťového vypínača.)</li> </ul> <p>Ak sú tieto položky správne nastavené a obrazovka zostane prázdna, počítač dajte opraviť.</p>

<b>Problém:</b>	Po zapnutí počítača zostáva obrazovka prázdna, ale počúť dve alebo tri zapípania.
<b>Riešenie:</b>	Skontrolujte, či je pamäťová karta správne nainštalovaná. Ak je napriek tomu obrazovka aj naďalej prázdna a ozve sa päť pípnutí, počítač dajte opraviť.  Ak sa ozvú 4 série po 4 pípnutiach, ide o problém s bezpečnostným čipom. Počítač dajte opraviť.
<b>Problém:</b>	Po zapnutí počítača sa na prázdnej obrazovke objaví len biely kurzor.
<b>Riešenie:</b>	Preinštalujte operačný systém (pozrite si Kapitola 4, “Možnosti obnovy”, na strane 29) a zapnite počítač. Ak stále vidíte na obrazovke len biely kurzor, dajte počítač opraviť.
<b>Problém:</b>	Obraz zmizne kým je počítač zapnutý .
<b>Riešenie:</b>	Možno bol aktivovaný šetrič obrazovky alebo správa napájania. Pohnite ovládačom TrackPoint alebo stlačte ľubovoľný kláves na ukončenie šetriča obrazovky, alebo stlačte vypínač, aby ste sa vrátili z pohotovostného režimu alebo režimu hibernácie.

## Problémy s heslom

<b>Problém:</b>	Zabudli ste svoje heslo.
<b>Riešenie:</b>	<p>Ak ste svoj počítač zaregistrovali do Password Reset Service a zabudli ste heslo vyžadované pri jeho zapnutí alebo heslo pevného disku, môžete toto heslo resetovať stlačením tlačidla ThinkVantage po zobrazení výzvy na zadanie hesla.</p> <ul style="list-style-type: none"><li>• Ak nemôžete resetovať heslo po zapnutí, musíte počítač vziať do autorizovaného servisu alebo na predajné miesto spoločnosti Lenovo, kde toto heslo zrušia.</li><li>• Ak nemôžete resetovať heslo k pevnému disku, pracovník autorizovaného servisu spoločnosti Lenovo vaše heslo nemôže zrušiť ani obnoviť údaje na vašom pevnom disku. Počítač musíte vziať do autorizovaného servisu alebo k obchodnému zástupcovi spoločnosti Lenovo, aby vymenil jednotku pevného disku. Musíte predložiť doklad o kúpe a zaplatiť poplatok za dielce a servis.</li></ul> <p>Ak ste zabudli heslo administrátora, autorizovaný poskytovateľ servisu spoločnosti Lenovo nedokáže toto heslo resetovať. Počítač musíte zobrať do autorizovaného servisu Lenovo alebo k obchodnému zástupcovi na výmenu jednotky systémovej dosky. Musíte predložiť doklad o kúpe a zaplatiť poplatok za dielce a servis.</p>

## Problémy s klávesnicou

<b>Problém:</b>	Na klávesnici nefungujú žiadne klávesy alebo niektoré z nich.
<b>Riešenie:</b>	<ul style="list-style-type: none"> <li>• Ak problém nastal hneď potom, ako ste sa vrátili z pohotovostného režimu, zadajte heslo vyžadované pri zapnutí počítača (ak bolo nastavené).</li> <li>• Ak je pripojená externá PS/2® klávesnica, numerická klávesnica vášho počítača nebude fungovať. Použite numerickú klávesnicu na externej klávesnici.</li> <li>• Ak je pripojená externá numerická klávesnica alebo myš:             <ol style="list-style-type: none"> <li>1. Vypnite počítač.</li> <li>2. Odpojte externú numerickú klávesnicu alebo myš.</li> <li>3. Zapnite počítač a znovu skúste použiť klávesnicu.</li> </ol> </li> </ul> <p>Ak sa problém s klávesnicou vyriešil, znovu pripojte externú numerickú klávesnicu, externú klávesnicu alebo myš a dávajte pozor, aby ste ju správne zapojili do konektora.</p> <p>Ak klávesy na klávesnici stále nefungujú, dajte počítač opraviť.</p>
<b>Problém:</b>	Keď napíšete písmeno, zobrazí sa číslica.
<b>Riešenie:</b>	Je zapnutá funkcia zámku numerickej klávesnice. Ak ju chcete zakázať, stlačte a podržte stlačený kláves Shift alebo Fn, a potom stlačte kláves NmLk (ScrLk).
<b>Problém:</b>	Na externej numerickej klávesnici nefungujú žiadne klávesy alebo niektoré z nich.
<b>Riešenie:</b>	Skontrolujte, či je externá numerická klávesnica správne pripojená k počítaču.

## Problémy ukazovacieho zariadenia

<b>Problém:</b>	Funkcia rolovania alebo lupy nefunguje.
<b>Riešenie:</b>	V okne Device Manager skontrolujte ovládač myši a presvedčte sa, či je nainštalovaný ovládač PS/2 TrackPoint.

## Problémy pohotovostného režimu alebo režimu hibernácie

<b>Problém:</b>	Počítač sa prepne do pohotovostného režimu (rozsvieti sa indikátor pohotovostného režimu) ihneď po POST (Power-on self-test).
<b>Riešenie:</b>	Skontrolujte, či: <ul style="list-style-type: none"><li>• je batéria nabitá.</li><li>• je prevádzková teplota v dovolenom rozsahu. Pozrite si “Špecifikácie” na strane 58.</li></ul> Ak sú tieto položky správne, počítač dajte opraviť.
<b>Problém:</b>	Zobrazí sa správa <i>critical low-battery error</i> a počítač sa ihneď vypne.
<b>Riešenie:</b>	Batéria je vybitá. Pripojte k počítaču napájací adaptér a zapojte ho do elektrickej zásuvky alebo vymeňte batériu za úplne nabitú.
<b>Problém:</b>	Počítač sa nevráti z pohotovostného režimu alebo indikátor pohotovostného režimu zostane rozsvietený a počítač nefunguje.
<b>Riešenie:</b>	Ak sa počítač nevráti z pohotovostného režimu, môže byť príčinou to, že sa do pohotovostného režimu alebo režimu hibernácie prepol automaticky kvôli vybitým batériam. Skontrolujte indikátor pohotovostného režimu. <ul style="list-style-type: none"><li>• Ak je indikátor pohotovostného režimu rozsvietený, váš počítač je v pohotovostnom režime. K počítaču pripojte napájací adaptér a stlačte kláves Fn.</li><li>• Ak indikátor pohotovostného režimu nesvieti, počítač je v režime hibernácie alebo je vypnutý. Pripojte k počítaču napájací adaptér a stlačením vypínača ho zapnite.</li></ul> Ak sa systém stále nedokáže vrátiť z pohotovostného režimu, je možné, že prestal reagovať a vy ho nebudete môcť vypnúť. Vykonajte reset počítača. Táto operácia môže zapríčiniť stratu neuložených údajov. Aby ste počítač resetovali, stlačte a držte sieťový vypínač 4 alebo viac sekúnd. Ak je reset neúspešný, odpojte od počítača napájací adaptér a batériu.
<b>Problém:</b>	Pri pokuse o návrat z pohotovostného režimu zostáva obrazovka počítača prázdna.
<b>Riešenie:</b>	Skontrolujte, či nebol externý monitor odpojený alebo vypnutý, kým bol počítač v pohotovostnom režime. Ak ste externý monitor odpojili alebo vypli, pripojte ho alebo zapnite skôr, ako sa znova pokúsite o prepnutie počítača z pohotovostného režimu. Ak sa pokúšate o prepnutie počítača z pohotovostného režimu bez pripojeného alebo zapnutého externého monitora a obrazovka zostane prázdna, stlačte Fn+F7, aby ste sa prepili na obrazovku počítača. <b>Poznámka:</b> Ak používate kombináciu klávesov Fn+F7 na použitie prezentačnej schémy, stlačte Fn+F7 najmenej trikrát za tri sekundy a obraz sa zobrazí na obrazovke počítača.

<b>Problém:</b>	Počítač sa neočakávane prepne do pohotovostného režimu.
<b>Riešenie:</b>	Pri prehriatí procesora sa počítač automaticky prepne do pohotovostného režimu, aby mohol vychladnúť. Týmto spôsobom sa chráni procesor a ostatné interné komponenty. Skontrolujte nastavenia pohotovostného režimu v aplikácii Power Manager.

## Problémy s obrazovkou

<b>Problém:</b>	Na obrazovke sa objavujú nesprávne znaky.
<b>Riešenie:</b>	Overte, či ste operačný systém alebo aplikáciu nainštalovali správne. Ak áno, počítač dajte opraviť.
<b>Problém:</b>	Pri každom zapnutí počítača sa na obrazovke objavia chýbajúce, bezfarebné alebo svetlé body.
<b>Riešenie:</b>	Toto je typická vlastnosť technológie TFT. Displej počítača obsahuje veľké množstvo tranzistorov TFT. Môže existovať malý počet chýbajúcich, jasných alebo nesprávne sfarbených bodov.
<b>Problém:</b>	Obrazovka je prázdna.
<b>Riešenie:</b>	<ul style="list-style-type: none"> <li>• Stlačením Fn+F7 zapnete obrazovku.</li> </ul> <p><b>Poznámka:</b> Ak používate kombináciu klávesov Fn+F7 na použitie prezentačnej schémy, stlačte Fn+F7 najmenej trikrát za tri sekundy a obraz sa zobrazí na obrazovke počítača.</p> <ul style="list-style-type: none"> <li>• Ak používate napájací adaptér alebo batériu, a indikátor stavu batérie svieti (nazeleno), stlačte Fn+Home, aby ste obrazovku urobili jasnejšou.</li> <li>• Keď svieti indikátor pohotovostného režimu (zelené svetlo), na návrat z tohto režimu stlačte Fn.</li> <li>• Ak problém pretrváva, použite riešenie problému "Obrazovka je nečitateľná alebo skreslená."</li> </ul>

**Problém:** Obrazovka je nečitateľná alebo skreslená.

**Riešenie:** Skontrolujte, či:

- Ovládač zobrazovacieho adaptéra je nainštalovaný správne.
- Rozlíšenie obrazovky a kvalita farieb sú správne nastavené.
- Používate správny typ monitora.

Ak chcete tieto nastavenia skontrolovať, postupujte takto:

**Systém Windows Vista™:**

1. Kliknite pravým tlačidlom myši na pracovnú plochu a vyberte **Personalize, Display Settings**.
2. Skontrolujte, či sú rozlíšenie obrazovky a kvalita farieb správne nastavené.
3. Kliknite na **Advanced Settings**.
4. Kliknite na záložku **Adapter**.
5. Skontrolujte, či je v okne informácií o adaptéri zobrazený správny názov ovládača zariadenia.

**Poznámka:** Názov ovládača zariadenia závisí od videočipu nainštalovaného na vašom počítači.

6. Kliknite na tlačidlo **Properties**. Ak ste vyzvaný na zadanie hesla administrátora alebo potvrdenie, zadajte heslo alebo potvrdenie. Skontrolujte okno "Device status" a či zariadenie správne funguje. Ak nie, kliknite na tlačidlo **Troubleshoot**.
7. Kliknite na záložku **Monitor**.
8. Skontrolujte, či je informácia správna.
9. Kliknite na tlačidlo **Properties**. Ak ste vyzvaný na zadanie hesla administrátora alebo potvrdenie, zadajte heslo alebo potvrdenie. Skontrolujte okno "Device status" a či zariadenie správne funguje. Ak nie, kliknite na tlačidlo **Troubleshoot**.

**Riešenie (pokračovanie):**

**Systemy Windows XP a Windows 2000:**

1. Kliknite pravým tlačidlom myši na pracovnú plochu, vyberte **Properties** a v otvorenom okne Display Properties vyberte záložku **Settings**.
2. Skontrolujte, či sú rozlíšenie obrazovky a kvalita farieb správne nastavené.
3. Kliknite na tlačidlo **Advanced**.
4. Kliknite na záložku **Adapter**.
5. Skontrolujte, či je v okne informácií o adaptéri zobrazený správny názov ovládača zariadenia.  
**Poznámka:** Názov ovládača zariadenia závisí od videočipu nainštalovaného na vašom počítači.
6. Kliknite na tlačidlo **Properties**. Skontrolujte okno "Device status" a či zariadenie správne funguje. Ak nie, kliknite na tlačidlo **Troubleshoot**.
7. Kliknite na záložku **Monitor**.
8. Skontrolujte, či je informácia správna.
9. Kliknite na tlačidlo **Properties**. Skontrolujte okno "Device status" a či zariadenie správne funguje. Ak nie, kliknite na tlačidlo **Troubleshoot**.

**Problém:**

Pri pokuse o spustenie prehrávania DVD sa zobrazí správa "Unable to create overlay window"  
**-alebo-**  
 má prehrávanie pri spúšťaní video prehrávania, prehrávania DVD alebo hier nízku kvalitu.

**Riešenie:**

Postupujte takto:

- Ak využívate 32-bitový farebný režim, zmeňte farebnú hĺbku na 16-bitový režim.
- Ak používate veľkosť pracovnej plochy 1280×1024 alebo väčšiu, zmenšite veľkosť pracovnej plochy a farebnú hĺbku.

## Problémy s batériou

**Problém:**

Batériu nemožno úplne nabiť pri vypnutom počítači za obvyklý čas nabíjania.

**Riešenie:**

Podrobné informácie nájdete v kategórii Battery and power v sekcii Troubleshooting v časti Problem solving príručky *Access Help*.

<b>Problém:</b>	Váš počítač sa vypol predtým, ako indikátor stavu batérie informoval o vybití batérie <b>-alebo-</b> Váš počítač je v prevádzke aj potom, ako indikátor stavu batérie informoval o vybití batérie.
<b>Riešenie:</b>	Vybite a znova nabite batériu.
<b>Problém:</b>	Prevádzkový čas plne nabitaj batérie je krátky.
<b>Riešenie:</b>	Podrobné informácie nájdete v kategórii Battery and power v sekcii Troubleshooting v časti Problem solving príručky <i>Access Help</i> .
<b>Problém:</b>	Počítač nefunguje s úplne nabitou batériou.
<b>Riešenie:</b>	V batérii môže byť aktívna poistka. Počítač na jednu minútu vypnite, aby ste ochranu resetovali a znova ho zapnite.
<b>Problém:</b>	Batéria sa nenabíja.
<b>Riešenie:</b>	Podrobné informácie nájdete v kategórii Battery and power v sekcii Troubleshooting v časti Problem solving príručky <i>Access Help</i> .

## Problémy s jednotkou pevného disku

<b>Problém:</b>	Pevný disk nepracuje.
<b>Riešenie:</b>	V spúšťačej ponuke programu BIOS Setup Utility skontrolujte, či sa jednotka pevného disku nachádza v zozname "Boot priority order". Ak sa nachádza v zozname "Excluded from boot order", jednotka pevného disku je deaktivovaná. Vyberte položku jednotky v zozname a stlačte kláves x. Takto položku presuniete do zoznamu "Boot priority order".

<b>Problém:</b>	Po nastavení hesla jednotky pevného disku na jednotke pevného disku počítača som disk presunul na iný počítač. Teraz nedokážem pevný disk odomknúť.
<b>Riešenie:</b>	Váš počítač podporuje vylepšený heslový algoritmus. Staršie počítače nemusia túto bezpečnostnú funkciu podporovať. Ak ste heslo pevného disku nastavili v aplikácii BIOS Setup Utility s <b>Using Passphrase</b> nastaveným na Enabled a chcete tento disk použiť na staršom počítači, najskôr odstráňte heslo, a až potom presuňte pevný disk do staršieho počítača.



**Problém:** Nemôžem vymeniť počas prevádzky pevný disk v pozícii Ultrabay.

**Riešenie:** V pozícii Ultrabay môžete jednotku pevného disku vymeniť počas prevádzky, iba ak nebolo nastavené žiadne heslo pevného disku. Skontrolujte, či je heslo jednotky pevného disku v pozícii Ultrabay deaktivované.

**Problém:** Nedokážem zmeniť alebo odstrániť heslo pevného disku v aplikácii BIOS Setup Utility.

**Riešenie:** Nastavenie položky **Using Passphrase** v aplikácii BIOS Setup Utility musí byť konzistentné medzi nastavením hesla pevného disku a jeho zmenou alebo odstránením. Ak je ponuka **Hard Disk x Password** v aplikácii BIOS Setup Utility šedá alebo nedostupná, odstráňte všetky iné heslá. Potom počítač vypnite a odinštalujte jednotku pevného disku. Zapnite počítač s odinštalovanou jednotkou pevného disku, spustíte BIOS Setup Utility a nastavte položku **Using Passphrase** na hodnotu Enabled alebo Disabled, podľa toho, aké bolo jej nastavenie pri nastavovaní hesla. Ukončíte BIOS Setup Utility a vypnite počítač. Vymeňte jednotku pevného disku. Zapnite počítač a spustíte BIOS Setup Utility, aby ste zmenili alebo odstránili heslo pevného disku.

## Problémy autentifikácie pomocou odtlačku prsta

**Problém:** Nie je možné zaregistrovať alebo autentifikovať váš odtlačok prsta, pretože je prst drsný, suchý, poranený, znečistený, masťný, mokrý alebo iný, ako ste zaregistrovali.

**Riešenie:** Ak chcete predísť týmto problémom, postupujte takto:

- Umyte a utrite si ruky, aby ste z prstov odstránili nečistoty a vlhkosť.
- Zaregistrujte a použite iný prst na overenie.
- Ak sú vaše ruky suché, použite pleťové mlieko.

## Problémy pri spustení

**Problém:** Operačný systém Microsoft® Windows sa nespustí.

**Riešenie:** Na pomoc pri riešení alebo zisťovaní problémov použite pracovnú plochu Rescue and Recovery. Podrobné informácie o Rescue and Recovery nájdete v časti Kapitola 4, "Možnosti obnovy", na strane 29

## Iné problémy

<b>Problém:</b>	Počítač neodpovedá.
<b>Riešenie:</b>	<ul style="list-style-type: none"><li>• Ak chcete počítač vypnúť, stlačte a podržte jeho vypínač 4 sekundy alebo dlhšie. Ak ani tak neodpovedá, odpojte napájací adaptér a vyberte batériu.</li><li>• Váš počítač sa môže zamknúť pri prepnutí do pohotovostného režimu počas komunikačnej operácie. Keď pracujete na sieti, deaktivujte pohotovostný režim.</li></ul>
<b>Problém:</b>	Počítač sa nespustí z vami želaného zariadenia.
<b>Riešenie:</b>	<p>Pozrite si ponuku Startup programu BIOS Setup Utility. Uistite sa, že postupnosť zavádzania je v BIOS Setup Utility nastavená tak, že počítač bude spustený z vami želaného zariadenia.</p> <p>Skontrolujte tiež, či je spúšťacie zariadenie počítača povolené. V ponuke Startup v programe BIOS Setup Utility skontrolujte, či je toto zariadenie uvedené v zozname "Boot priority order". Ak je uvedené v zozname "Excluded from boot order", je deaktivované. Vyberte preň položku v zozname a stlačte kláves x. Toto presunie túto položku do zoznamu "Boot priority order".</p>

---

## Spustenie BIOS Setup Utility

Váš počítač obsahuje program s názvom BIOS Setup Utility, ktorý vám umožňuje výber rôznych parametrov nastavenia.

- Config: Nastavenie konfigurácie vášho počítača.
- Date/Time: Nastavenie dátumu a času.
- Security: Nastavenie vlastností bezpečnosti.
- Startup: Nastavenie spúšťacieho zariadenia.
- Restart: Reštartovanie systému.

Ak chcete spustiť BIOS Setup Utility postupujte nasledovne:

1. Keď sa chcete sami chrániť proti náhodnej strate údajov, zálohujte si údaje a register počítača. Podrobné informácie nájdete v časti "Data backup-and-restore tools" v príručke *Access Help*.
2. Ak je k počítaču pripojená disketová jednotka a je v nej disketa, odstráňte ju a počítač vypnite.
3. Zapnite počítač. Potom počas zobrazenia správy "To interrupt normal startup, press the blue ThinkVantage button" v ľavom dolnom rohu obrazovky, stlačte tlačidlo ThinkVantage. Otvorí sa Pracovná plocha programu Rescue and Recovery.
4. Kliknite na **Access BIOS**. Zobrazí sa okno System Restart Required.
5. Kliknite na **Yes**. Počítač sa reštartuje a objaví sa ponuka BIOS Setup Utility.

Ak ste nastavili heslo administrátora, po zadaní hesla sa objaví ponuka BIOS Setup Utility. Program môžete tiež spustiť stlačením klávesu Enter namiesto zadania hesla administrátora, ale nemôžete meniť parametre, ktoré sú chránené hlavným heslom. Viac informácií nájdete v zabudovanej pomoci.

6. Pomocou kurzorových klávesov prejdite na položku, ktorú chcete zmeniť. Keď je položka zvýraznená, stlačte kláves Enter. Zobrazí sa podponuka.
7. Zmeňte požadované položky. Aby ste zmenili hodnotu položky, použite kláves F5 alebo F6. Ak má položka podponuku, môžete ju zobrazíť stlačením klávesu Enter.
8. Stlačte kláves F3 alebo Esc, aby ste ukončili podponuku. Ak sa nachádzate vo vnorenej podponuke, opakovane stláčajte Esc, kým nedosiahnete ponuku **BIOS Setup Utility**.  
**Poznámka:** Ak chcete obnoviť továrenské nastavenia, stlačte kláves F9, tým zavediete štandardné nastavenia. Môžete tiež vybrať voľbu v podponuke Restart na načítanie predvolených nastavení alebo zrušenie zmien.
9. Vyberte **Restart** a stlačte Enter. Presuňte kurzor na voľbu, ktorou chcete reštartovať počítač, potom stlačte kláves Enter. Počítač sa reštartuje.



---

## Kapitola 4. Možnosti obnovy

---

### Úvod do Rescue and Recovery

Ak operačný systém Windows nebeží správne, na pomoc pri riešení alebo identifikácii vášho problému použijete pracovnú plochu Rescue and Recovery. Postupujte takto:

1. Vypnite počítač, potom ho znova zapnite.
2. Počas spúšťania počítača pozorne sledujte obrazovku. Keď sa v ľavom dolnom rohu obrazovky zobrazí správa “To interrupt normal startup, press the blue ThinkVantage button”, stlačte modré tlačidlo ThinkVantage. Otvorí sa Pracovná plocha programu Rescue and Recovery.
3. Po otvorení Rescue and Recovery môžete:
  - Zachrániť a obnoviť vaše súbory, adresáre alebo zálohy.
  - Konfigurovať nastavenia systému a heslá.
  - Komunikovať cez internet a pripojiť sa na stránku podpory.
  - Odstraňovať a diagnostikovať problémy pomocou diagnostiky.

Bližšie informácie o používaní funkcií Rescue and Recovery nájdete v časti “Recovery overview” v príručke *Access Help*.

---

### Obnova pôvodného obsahu

Namiesto disku obnovy alebo disku Windows, ktoré sa dodávali spolu s počítačom, poskytujte teraz spoločnosť Lenovo jednoduchšie metódy na vykonanie úloh, ktoré vyžadovali tieto disky. Súbory a programy pre tieto metódy sa nachádzajú na pevnom disku počítača, čo eliminuje potrebu hľadania diskov a problémy spojené s použitím nesprávnej verzie.

Kompletná záloha všetkých súborov a programov, ktoré na váš počítač predinštalovala spoločnosť Lenovo, sa nachádza v skrytej chránenej oblasti alebo logickom oddiele pevného disku. Hoci je tento oddiel skrytý, zaberá priestor pevného disku. Preto, ak kontrolujete kapacitu vášho pevného disku podľa Windows, môžete si všimnúť, že celková kapacita disku sa zdá menšia než ste predpokladali. Táto nehoda vzniká konceptom skrytého oddielu.

Program Product Recovery, uložený v tejto oblasti, vám umožňuje obnoviť celý obsah pevného disku do pôvodného stavu, v akom bol dodaný z výroby.

Ak chcete obnoviť pevný disk do pôvodného stavu, postupujte takto:

#### **Poznámky:**

1. Ak používate Windows XP alebo Windows 2000 a optická jednotka nie je počas obnovy pripojená k vášmu počítaču ThinkPad, softvér DVD a softvér nahrávania CD

sa nenainštaluje. Ak chcete zabezpečiť ich správnu inštaláciu, pred vykonaním operácie obnovy nainštalujte optickú jednotku.

2. Proces obnovy môže trvať 2 hodiny.

**Upozornenie:** Všetky súbory na primárnom oddiele pevného disku (zvyčajne jednotka C) budú počas procesu obnovy stratené. Avšak skôr ako budú akékoľvek údaje prepísané, budete mať možnosť uložiť jeden alebo viac súborov na iné médium.

1. Ak je to možné, uložte si všetky vaše súbory a vypnite operačný systém.
2. Vypnite počítač aspoň na 5 sekúnd.
3. Zapnite počítač. Pozorne sledujte obrazovku. Keď sa zobrazí správa “To interrupt normal startup, press the blue ThinkVantage button”, stlačte tlačidlo ThinkVantage. Otvorí sa Pracovná plocha programu Rescue and Recovery.
4. Kliknite na **Restore your system** a postupujte podľa zobrazených pokynov.

---

## Obnova údajov

Ak ste vykonali operáciu zálohovania pomocou programu Rescue and Recovery, máte tiež uloženú jednu alebo viacero záloh, ktoré odrážajú obsah pevného disku v rôznych časových momentoch. Tieto zálohy mohli byť uložené na vašom pevnom disku alebo sieťovej jednotke, alebo na vymeniteľnom médiu, v závislosti na voľbách, ktoré ste vybrali počas operácie zálohovania.

Pomocou programu Rescue and Recovery alebo pracovnej plochy Rescue and Recovery môžete obnoviť obsah pevného disku do predchádzajúceho stavu, a to pomocou ľubovoľnej uloženej zálohy. Pracovná plocha programu Rescue and Recovery beží nezávisle od operačného systému Windows. Môžete ju preto spustiť počas spúšťania systému pomocou modrého tlačidla ThinkVantage, keď sa zobrazí výzva.

Potom, ako sa otvorí pracovná plocha Rescue and Recovery, môžete vykonávať operácie obnovy, a to aj v prípade, že systém Windows sa nedá spustiť.

---

## Kapitola 5. Rozšírenie a výmena zariadení

---

### Výmena batérie

#### Dôležité

Skôr ako začnete vymieňať batériu, prečítajte si príručku *Príručka o bezpečnosti a zárukách*.

1. **Vypnite počítač alebo ho prepnite do režimu hibernácie.** Potom z počítača odpojte napájací adaptér a všetky káble.

**Poznámka:** Ak používate kartu PC Card, počítač nemusí prejsť do režimu hibernácie. Ak sa tak stane, vypnite počítač.

2. Zatvorte displej počítača a obráťte počítač.
3. Odblokujte poistku batérie tak, že ju posuniete doľava **1**. Vyberte batériu **2**.

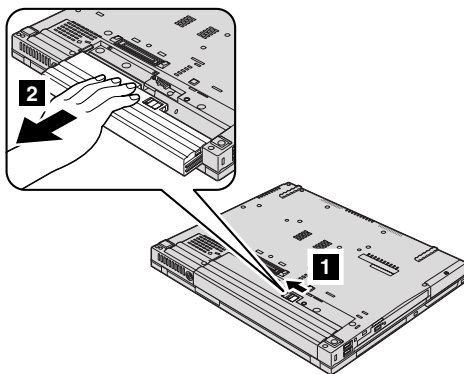

4. Zasuňte úplne nabitú batériu.

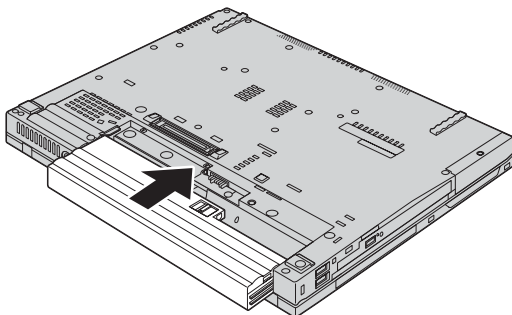

## Výmena batérie

**Poznámka:** Ak máte model ThinkPad so T61 14,1-palcovou širokouhlou obrazovkou, pri inštalácii úplne nabitej batérie postupujte takto:

- a. Zarovnajzte batériu podľa obrázka **1** a jemne ju zatlačte smerom nadol.

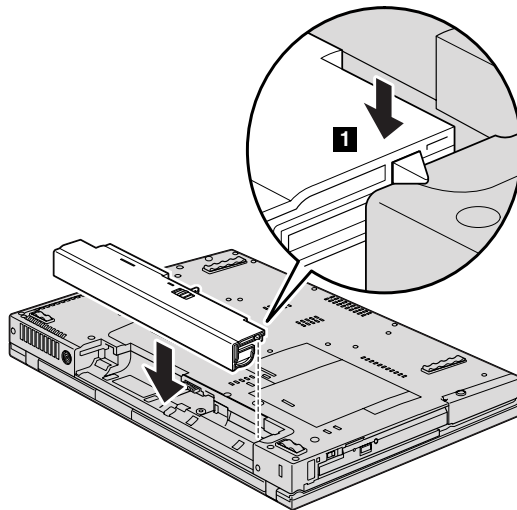

- b. Batériu zasunúť do počítača **2**.

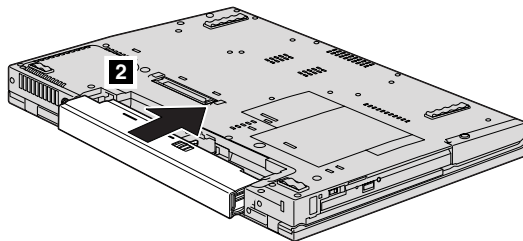



5. Zablokujte batériu pomocou poistky.

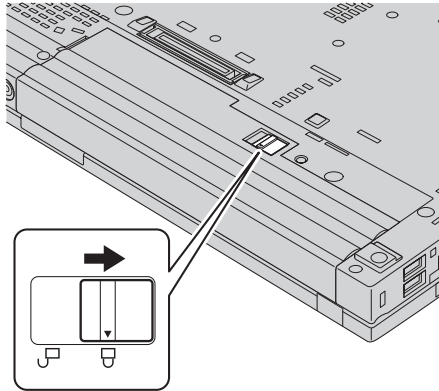

6. Zapnite počítač. K počítaču pripojte napájaci adaptér a káble.

**Poznámka:** Vaša batéria môže vyzeráť inak, ako batéria na tomto obrázku. Batérie sa pre jednotlivé modely líšia.

---

## Výmena jednotky pevného disku

### **Dôležité**

Skôr ako začnete vymieňať jednotku pevného disku, prečítajte si príručku *Príručka o bezpečnosti a zárukách*.

Pamäťovú kapacitu svojho počítača môžete zvýšiť výmenou jednotky pevného disku za disk s väčšou kapacitou. Nový pevný disk si môžete kúpiť od predajcu alebo obchodného zástupcu spoločnosti Lenovo.

### **Poznámky:**

1. Jednotku pevného disku vymieňajte len vtedy, ak ju rozširujete alebo z dôvodu opravy. Konektory a pozícia pre jednotku pevného disku nie sú navrhnuté na časté zmeny alebo výmeny jednotky.
2. Pracovná plocha programu Rescue and Recovery a program Product Recovery sa na novej jednotke pevného disku nenachádzajú.

### Upozornenie

#### Zaobchádzanie s jednotkou pevného disku

- Jednotku nehádzte ani ju nevystavujte fyzickým otrasom. Jednotku položte na podložku z materiálu, ktorý absorbuje fyzické otras, napríklad na mäkkú látku.
- Netlačte na kryt jednotky.
- Nedotýkajte sa konektora.

Jednotka je veľmi citlivá. Nesprávne zaobchádzanie môže spôsobiť poškodenie a trvalú stratu údajov na pevnom disku. Pred odstránením jednotky pevného disku vytvorte zálohu všetkých informácií na pevnom disku a potom vypnite počítač. Jednotku nikdy neodstraňujte počas aktivity systému, kým je v úspornom režime alebo v režime hibernácie.

Ak chcete vymeniť jednotku pevného disku:

1. **Vypnite počítač**, potom odpojte z počítača napájací adaptér a všetky káble.
2. Zatvorte displej počítača a obráťte počítač.
3. Odstráňte batériu.
4. Odstráňte skrutku, ktorá zaisťuje kryt slotu jednotky pevného disku.

Pre modely so 14,1-palcovou širokouhlou obrazovkou:

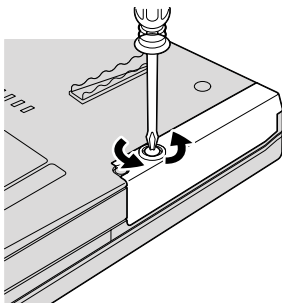

Pre modely so 14,1-palcovou a 15,4-palcovou širokouhlou obrazovkou:

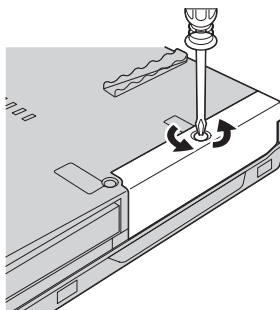

5. Odstráňte kryt.

Pre modely so 14,1-palcovou širokouhlou obrazovkou:

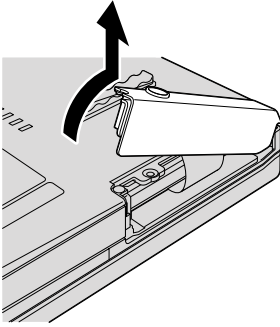

Pre modely so 14,1-palcovou a 15,4-palcovou širokouhlou obrazovkou:

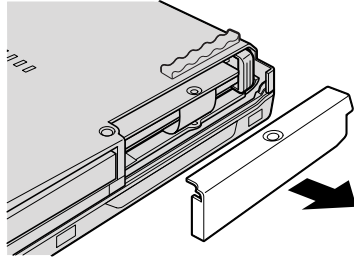

6. Odstráňte pevný disk potiahnutím za úchytku.

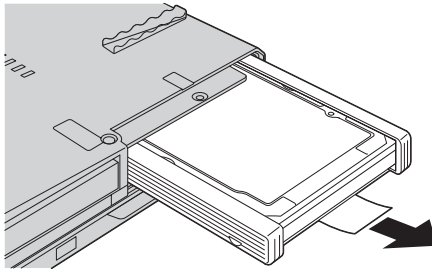

7. Z jednotky pevného disku odstráňte bočné kolajničky.

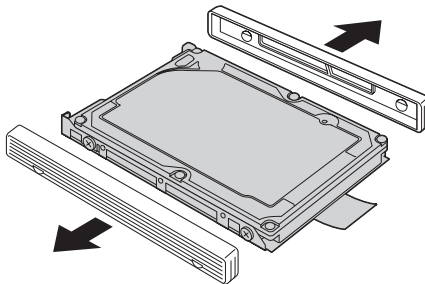

## Výmena jednotky pevného disku

8. Bočné gumené koľajničky pripevnite na novú jednotku pevného disku.

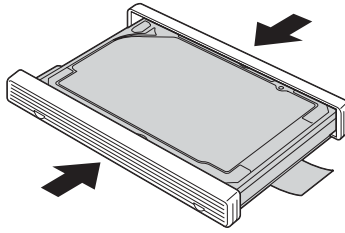

9. Jednotku pevného disku vložte do zásuvky pre jednotku pevného disku; pevne ju zatlačte na miesto.

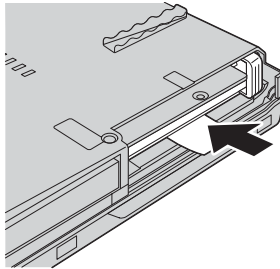

10. Vráťte na miesto kryt slotu jednotky pevného disku.

Pre modely so 14,1-palcovou širokouhlou obrazovkou:

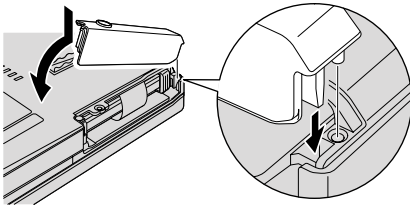

Pre modely so 14,1-palcovou a 15,4-palcovou širokouhlou obrazovkou:

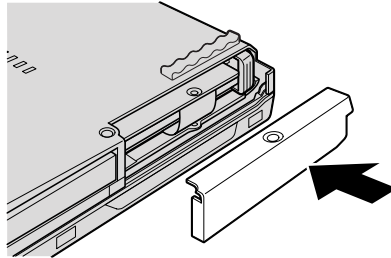

11. Uťahnite upevňovaciu skrutku.

Pre modely so 14,1-palcovou širokouhlou obrazovkou:

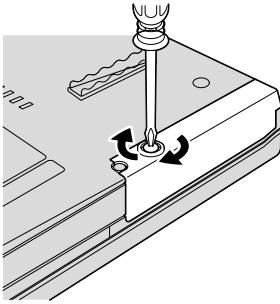

Pre modely so 14,1-palcovou a 15,4-palcovou širokouhlou obrazovkou:

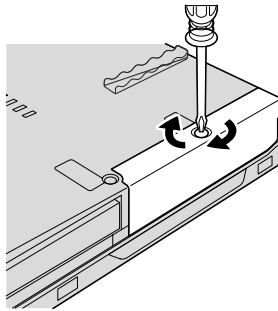

12. Vložte naspäť batériu.

13. Zapnite počítač. K počítaču pripojte napájací adaptér a káble.

---

## Výmena pamäte

### Dôležité

Skôr ako začnete vymieňať pamäť, prečítajte si príručku *Príručka o bezpečnosti a zárukách*.

Zvýšenie kapacity pamäte je účinný spôsob ako zrýchliť vaše programy. Veľkosť pamäte vášho počítača môžete zväčšiť inštaláciou pamäťového modulu DDR 2 (double data rate) DRAM (synchronous dynamic random access memory) SO-DIMM (small outline dual inline memory module), ktorý je možné dokúpiť, do pamäťového slotu vášho počítača. Dostupné sú pamäťové moduly SO-DIMM s rozličnou kapacitou.

**Poznámka:** Použite len tie typy pamäte, ktoré podporuje váš počítač. Ak pamäť nainštalujete nesprávne alebo ak nainštalujete nepodporovaný typ pamäte, pri pokuse spustiť počítač sa ozve výstražné pípnutie.

Ak chcete nainštalovať pamäťový modul SO-DIMM, postupujte takto:

1. Dotknite sa kovovej dosky alebo uzemneného kovového predmetu. Tým odstránite z vášho tela elektrostatický náboj, ktorý by mohol poškodiť pamäťový modul SO-DIMM. Nedotýkajte sa konektorov pamäťového modulu SO-DIMM.
2. **Vypnite počítač**, odpojte napájací adaptér a všetky káble.
3. Zatvorte displej počítača a obráťte počítač.
4. Odstráňte batériu.

5. Odstráňte opierku dlaní.
  - a. Odstráňte štyri skrutky, ktorými je pripevnená opierka dlaní.

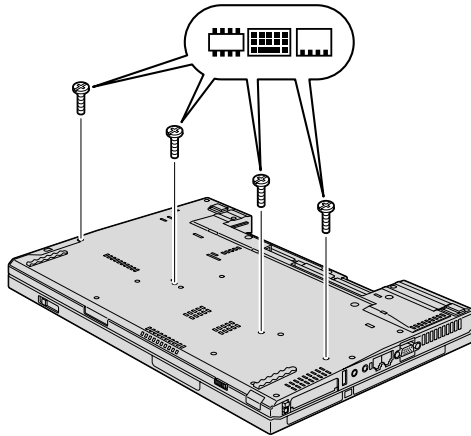

- b. Obráťte počítač a otvorte displej. Zdvihnutím projekčných úchytiakov na bokoch nadvihnete opierku dlaní v smere, ktorý ukazuje šípka **1** a opierku dlaní potom uvoľníte z počítača **2**.

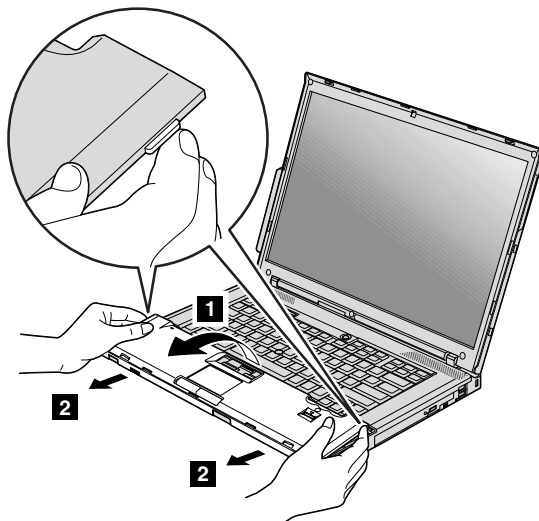

- c. Prstami vyťahnite úchytku a odpojte konektor kábla opierky dlaní. Opierka dlaní je odstránená.

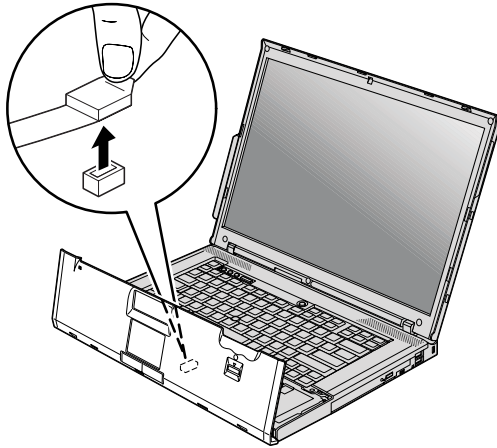

6. Ak sú už vo vašom počítači nainštalované dva moduly SO-DIMM, jeden z nich vyberte súčasným zatlačením na jazýčky na oboch stranách zásuvky. Vytvoríte tým miesto pre nový modul. Starý modul SO-DIMM uložte pre budúce použitie.

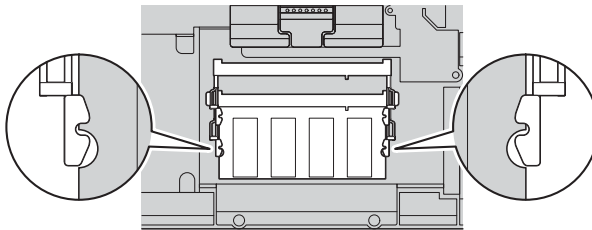

## Výmena pamäte

7. Vrúbkovaným koncom SO-DIMM smerom ku kontaktnej strane okraja socketu pevne zasuňte SO-DIMM do socketu v asi 20-stupňovom uhle **1**, potom ho otáčajte smerom nadol, až kým nezapadne na miesto **2**.

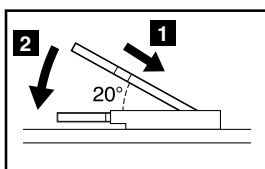
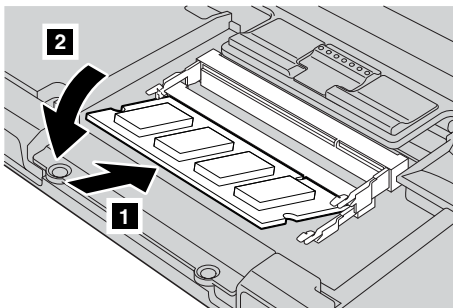

8. Znovu pripevnite opierku dlani.
  - a. Pripojte konektor kábla opierky dlani.

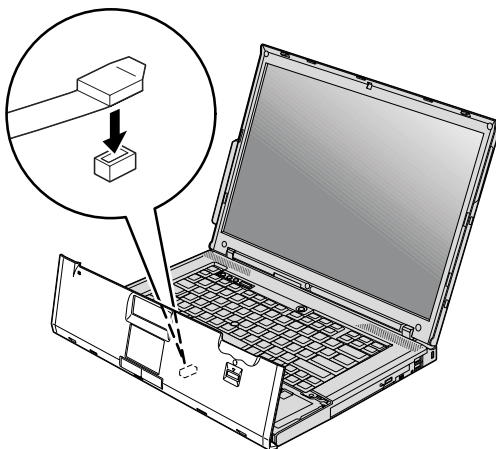



- b. Zatlačte na ľavý a pravý horný roh, aby opierka dlani zapadla na miesto.

**Pre modely so 14,1-palcovou obrazovkou a 14,1-palcovou širokouhlou obrazovkou:**



**Pre modely so 15,4-palcovou širokouhlou obrazovkou:**

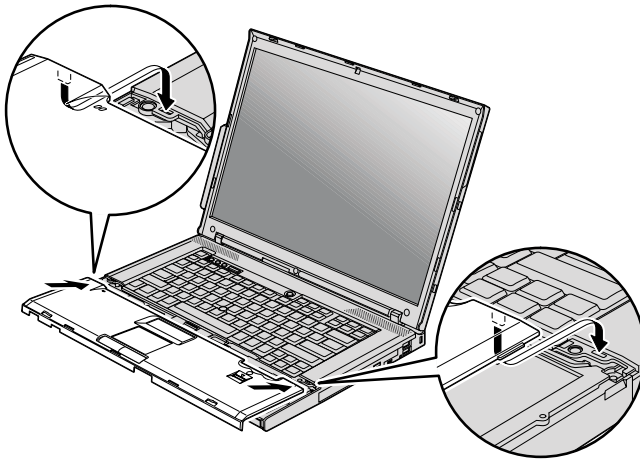

- c. Prednú stranu opierky dlani zatláčajte dovedy, kým nezapadne na miesto.

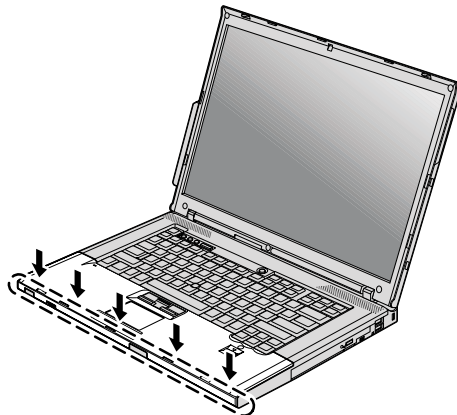

- d. Zatvorte displej počítača a obráťte počítač. Znova zaskrutkujte štyri skrutky opierky dlani.

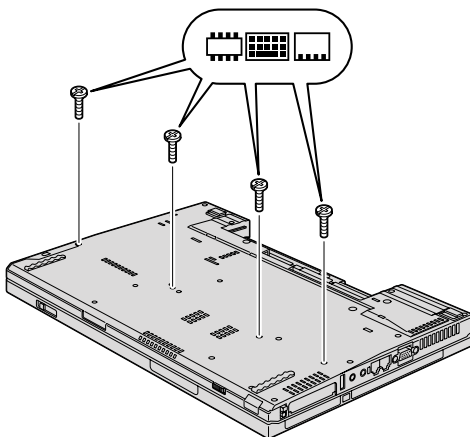

9. Vložte naspäť batériu.  
10. Otočte počítač a znova zapojte napájací adaptér a káble počítača.

Ak sa chcete presvedčiť, či je modul SO-DIMM nainštalovaný správne, postupujte takto:

1. Zapnite počítač.
2. Keď sa zobrazí správa “To interrupt normal startup, press the blue ThinkVantage button” v ľavom dolnom rohu obrazovky, stlačte tlačidlo ThinkVantage. Otvorí sa obrazovka Rescue and Recovery.
3. Kliknite na **Access BIOS**. Zobrazí sa okno System Restart Required.

4. Kliknite na **Yes**. Počítač sa reštartuje a otvorí sa obrazovka BIOS Setup Utility. Položka “Installed memory” udáva celkovú kapacitu pamäte nainštalovanej vo vašom počítači.



---

## Kapitola 6. Pomoc a servis

---

### Pomoc a servis

Ak potrebujete pomoc, servis, technickú podporu alebo len chcete získať viac informácií o počítačoch ThinkPad, môžete nájsť širokú škálu dostupných zdrojov informácií spoločnosti Lenovo. Táto časť obsahuje informácie o tom, kde nájdete dodatočné informácie o počítačoch ThinkPad, čo robiť keď máte problém s vašim počítačom a komu môžete v prípade potreby zavolať s požiadavkou o servis.

Servisné balíky Microsoft sú najnovšie softvérové zdroje slúžiace na aktualizáciu systému Windows. K dispozícii sú na stiahnutie z internetu (môže vám byť účtovaný poplatok za pripojenie) alebo na inštalačných médiách. Podrobnejšie informácie a odkazy nájdete na webovej stránke spoločnosti Microsoft: <http://www.microsoft.com>. Lenovo poskytuje aktívnu technickú pomoc pri inštalácii a otázkach týkajúcich sa servisných balíkov pre produkty s predinštalovaným systémom Microsoft Windows. Informácie vám poskytne Centrum podpory zákazníkov na telefónnych číslach uvedených v časti "Celosvetový telefónny zoznam" na strane 47. Táto služba môže vyžadovať zaplatenie poplatku.

---

### Pomoc prostredníctvom internetu

Webová stránka spoločnosti Lenovo obsahuje aktuálne informácie o počítačoch ThinkPad a ich podpore. Domovskú stránku Personal Computing nájdete na adrese <http://www.lenovo.com/think>.

Informácie o podpore pre váš počítač ThinkPad nájdete na <http://www.lenovo.com/think/support>. Tu nájdete pokyny na riešenie problémov, nové spôsoby používania počítača a voľby, ktoré vám môžu uľahčiť prácu s vašim počítačom ThinkPad.

---

### Volanie Centra podpory zákazníkov

Ak nedokážete problém odstrániť svojpomocne, počas záručnej lehoty môžete kontaktovať Centrum podpory zákazníkov. Počas záručnej lehoty sú k dispozícii tieto služby:

- Zistenie problému - Kvalifikovaný personál vám pomôže diagnostikovať problém a ponúkne vám možné spôsoby jeho odstránenia.
- Oprava hardvéru Lenovo - Ak je problém spôsobený hardvérom Lenovo v záručnej dobe, kvalifikovaný servisný personál vykoná opravu.
- Manažment inžinierskych zmien - Občas môžu existovať zmeny, ktoré je potrebné vykonať po predaji produktu. Spoločnosť Lenovo alebo váš predajca, ak je autorizovaný spoločnosťou Lenovo, vykoná na vašom hardvéri vybrané inžinierske zmeny (EC).

Nevzťahuje sa na tieto položky:

- Výmena alebo používanie dielcov, ktoré neboli vyrobené pre alebo spoločnosťou Lenovo alebo na dielce, na ktoré sa nevzťahuje záruka

**Poznámka:** Všetky dielce, na ktoré sa vzťahuje záruka, sú označené 7-znakovou identifikáciou v tvare FRU XXXXXXXX

- Identifikácia zdrojov softvérových problémov
- Konfigurácia BIOS ako súčasť inštalácie alebo aktualizácie
- Zmeny, úpravy alebo aktualizácie ovládačov zariadení
- Inštalácia a údržba sieťových operačných systémov (NOS)
- Inštalácia a údržba aplikačných programov

Ak chcete zistiť, či sa na váš počítač vzťahuje záruka a kedy skončí jej platnosť, prejdite na <http://www.lenovo.com/think/support>, kliknite na **Warranty** a postupujte podľa inštrukcií zobrazených na obrazovke.

Podmienky zmluvy o obmedzenej záruke Lenovo, ktorá sa vzťahuje na váš produkt Lenovo, nájdete v kapitole 3 záručných informácií v príručke *Príručka o bezpečnosti a zárukách*, ktorá je súčasťou balenia produktu Lenovo.

Ak je to možné, pri volaní do Centra podpory zákazníkov buďte pri počítači, aby vám technický zástupca mohol pomôcť vyriešiť problém. Pred zavolaním skontrolujte, či máte k dispozícii stiahnuté najnovšie ovládače zariadení a systému, spustili ste diagnostiku a poznačili ste si všetky informácie. Keď budete volať kvôli technickej pomoci, pripravte si tieto informácie:

- Typ a model počítača
- Sériové číslo počítača, monitora a ostatných komponentov a doklad o kúpe.
- Popis problému
- Presné znenie všetkých chybových správ
- Informácie o konfigurácii hardvéru a softvéru v systéme

Telefónne čísla Centra podpory zákazníkov nájdete v tejto príručke, v časti Celosvetový telefónny zoznam.

**Poznámka:** Telefónne čísla môžu byť zmenené bez upozornenia. Aktuálny zoznam telefónnych čísel Centra podpory zákazníkov spolu s prevádzkovými časmi nájdete na webovej stránke: <http://www.lenovo.com/support/phone>. Ak číslo pre vašu krajinu alebo región nie je uvedené, kontaktujte miestneho predajcu počítačov Lenovo alebo obchodného zástupcu spoločnosti Lenovo.

---

## Pomoc kdekoľvek na svete

Ak s počítačom cestujete, alebo ho preveziete do krajiny, kde sú počítače ThinkPad tohto typu predávané, na tento počítač sa môže vzťahovať Medzinárodný záručný servis, ktorý vás počas záručnej doby oprávňuje na získanie záručného servisu. Servis bude vykonaný poskytovateľom servisu, ktorý je autorizovaný na vykonanie záručného servisu.

Servisné metódy a procedúry sa môžu odlišovať podľa krajiny a niektoré služby nemusia byť dostupné vo všetkých krajinách. Medzinárodný záručný servis sa poskytuje prostredníctvom metódy servisu (ako napríklad sklad, doručenie alebo servis priamo na mieste), ktorá sa poskytuje v krajine zabezpečujúcej servis. Servisné centrá v niektorých krajinách nemusia poskytovať servis pre všetky modely konkrétneho typu počítača. V niektorých krajinách sa na servis môžu vzťahovať poplatky a obmedzenia.

Ak chcete zistiť či máte nárok na medzinárodný záručný servis a pozrieť si zoznam krajín, v ktorých je tento servis dostupný, prejdite na <http://www.lenovo.com/think/support>, **Warranty** a postupujte podľa inštrukcií zobrazených na obrazovke.

## Celosvetový telefónny zoznam

Telefónne čísla sa môžu zmeniť bez upozornenia. Najaktuálnejšie telefónne čísla nájdete na webovej stránke <http://www.lenovo.com/support/phone>.

Krajina alebo región	Telefónne číslo
Afrika	Afrika: +44 (0)1475-555-055 Južná Afrika: +27-11-3028888 and 0800110756 Stredná Afrika: Kontaktujte najbližšieho obchodného partnera Lenovo
Argentína	0800-666-0011 (Španielsky)
Austrália	131-426 (Anglicky)
Rakúsko	01-24592-5901 (30-dňová prevádzková podpora) 01-211-454-610 (Záručný servis a podpora) (Nemecky)
Belgicko	02-210-9820 (30-dňová prevádzková podpora) (Holandsky) 02-210-9800 (30-dňová prevádzková podpora) (Francúzsky) 02-225-3611 (Záručný servis a podpora) (Holandsky, Francúzsky)
Bolívia	0800-10-0189 (Španielsky)
Brazília	Región Sao Paulo: (11) 3889-8986 Mimo regiónu Sao Paulo: 0800-701-4815 (Brazilska portugalčina)
Kanada	1-800-565-3344 (Anglicky, francúzsky) V Toronte volajte: 416-383-3344
Čile	800-361-213 188-800-442-488 (Bezplatne) (Španielsky)
Čína	Linka technickej podpory 800-990-8888 86-10-58851110 Mandarínska čínština

Krajina alebo región	Telefónne číslo
Čína (Hong Kong S.A.R.)	ThinkPad (Technická podpora): 2516-3939 (Hongkong) 0800-839 (Macao) ThinkPad Servisné centrum: 2825-6580 (Hongkong) 715-399 (Macao) Multimediálne domáce počítače: 800-938-228 (Hongkong) 0800-336 (Macao) (Kantonsky, anglicky, mandarínska čínština)
Čína (Macao S.A.R.)	ThinkPad (Technická podpora): 0800-839 (Kantonsky, anglicky, mandarínska čínština)
Kolumbia	1-800-912-3021 (Španielsky)
Kostarika	800-011-1029 (Španielsky)
Chorvátsko	0800-0426
Cyprus	+357-22-841100
Česká republika	+420-2-7213-1316
Dánsko	4520-8200 (30-dňová prevádzková podpora) 7010-5150 (Záručný servis a podpora) (Dánsky)
Dominikánska republika	1-866-434-2080 (Španielsky)
Ekvádor	1-800-426911 (Španielsky)
Salvador	800-6264 (Španielsky)
Estónsko	+372 66 00 800 +372 6776793
Fínsko	09-459-6960 (30-dňová prevádzková podpora) +358-800-1-4260 (Záručný servis a podpora) (Fínsky)
Francúzsko	Hardvér 0810-631-213 (Záručný servis a podpora) Softvér 0810-631-020 (Záručný servis a podpora) 0238-557-450 (30-dňová prevádzková podpora) (Francúzsky)
Nemecko	07032-15-49201 (30-dňová prevádzková podpora) 01805-25-35-58 (Záručný servis a podpora) (Nemecky)
Grécko	+30-210-680-1700
Guatemala	1800-624-0051 (Španielsky)
Honduras	Tegucigalpa: 232-4222 San Pedro Sula: 552-2234 (Španielsky)
Maďarsko	+36-1-382-5720



Krajina alebo región	Telefónne číslo
India	1800-425-6666 alebo +91-80-2678-8970 (Anglicky)
Indonézia	800-140-3555 (Anglicky) 62-21-251-2955 (Bahasky, indonézsky)
Írsko	01-815-9202 (30-dňová prevádzková podpora) 01-881-1444 (Záručný servis a podpora) (Anglicky)
Izrael	Givat Shmuel Service Center: +972-3-531-3900 (Hebrejsky, anglicky)
Taliansko	02-7031-6101 (30-dňová prevádzková podpora) +39-800-820094 (Záručný servis a podpora) (Taliansky)
Japonsko	Produkty ThinkPad - bez poplatku: 0120-20-5550 Medzinárodne: +81-46-266-4716  Na oboch vyššie uvedených číslach sa ozve odpoveď v japonskom jazyku. Keď chcete telefonickú podporu v angličtine, počkajte na skončenie japonskej hlasovej služby a ozve sa operátor. Vyžiadajte si anglickú podporu frázou "English support please" a váš hovor bude presmerovaný na anglicky hovoriaceho operátora.
Kórea	1588-5801 (Kórejsky)
Lotyšsko	+371 7070360
Litva	+370 5 278 66 00
Luxembursko	+352-298-977-5063 (Francúzsky)
Malajzia	1800-88-8558 (Anglicky, bahasky, melajsky)
Malta	+35621445566
Mexiko	001-866-434-2080 (Španielsky)
Stredný východ	+44 (0)1475-555-055
Holandsko	+31-20-514-5770 (Holandsky)
Nový Zéland	0800-733-222 (Anglicky)
Nikaragua	001-800-220-1830 (Španielsky)
Nórsko	6681-1100 (30-dňová prevádzková podpora) 8152-1550 (Záručný servis a podpora) (Nórsky)
Panama	206-6047 001-866-434-2080 (Centrum podpory zákazníkov Lenovo - bez poplatku) (Španielsky)
Peru	0-800-50-866 (Španielsky)

Krajina alebo región	Telefónne číslo
Filipíny	1800-1888-1426 (Anglicky) 63-2-995-8420 (Filipínsky)
Poľsko	+48-22-878-6999
Portugalsko	+351-21-892-7147 (Portugalsky)
Rumunsko	+4-021-224-4015
Ruská federácia	Moskva: +7 (495) 258-6300 Bez poplatku: 8 800 200 6300 (Rusky)
Singapur	1800-3172-888 (Anglicky, bahasky, melajsky)
Slovensko	+421-2-4954-5555
Slovinsko	+386-1-4796-699
Španielsko	91-714-7983 0901-100-000 (Španielsky)
Srí Lanka	+9411 2493547 +9411 2493548 (Anglicky)
Švédsko	08-477-4420 (30-dňová prevádzková podpora) 077-117-1040 (Záručný servis a podpora) (Švédsky)
Švajčiarsko	058-333-0900 (30-dňová prevádzková podpora) 0800-55-54-54 (Záručný servis a podpora) (Nemecky, francúzsky, taliansky)
Taiwan	886-2-8723-9799 alebo 0800-000-700 Mandarínska čínština
Thajsko	1-800-299-229 (Thajsky)
Turecko	00800-4463-2041 (Turecky)
Spojené kráľovstvo	01475-555-055 (30-dňová prevádzková podpora) 08705-500-900 (Štandardná záručná podpora) (Anglicky)
USA	1-800-426-7378 (Anglicky)
Uruguaj	000-411-005-6649 (Španielsky)
Venezuela	0-800-100-2011 (Španielsky)
Vietnam	Pre severnú oblasť a Hanoj: 84-4-843-6675 Pre južnú oblasť a Hočiminovo mesto: 84-8-829-5160 (Anglicky, vietnamsky)

## Príloha A. Informácie o záruke

Táto príloha obsahuje informácie o záruke pre váš produkt Lenovo, vrátane záručnej lehoty a druhu záručného servisu, platné vo vašej krajine. Podmienky zmluvy o obmedzenej záruke Lenovo, ktorá sa vzťahuje na váš produkt Lenovo, nájdete v kapitole 3 záručných informácií v príručke *Príručka o bezpečnosti a zárukách*, ktorá je súčasťou balenia produktu Lenovo.

Typ počítača	Krajina alebo región nákupu	Záručná lehota	Typy záručného servisu
8889, 8895	Európa, Stredný východ, Afrika (EMEA), Kórea	Dielce a práca - 3 roky Batéria - 1 rok	4 1
	Japonsko	Dielce a práca - 1 rok Batéria - 1 rok	3 1
	Ostatné	Dielce a práca - 3 roky Batéria - 1 rok	3 1
8890, 8896	Všetky	Dielce a práca - 3 roky Batéria - 1 rok	2 1
8891, 8897	USA	Dielce a práca - 1 rok Batéria - 1 rok	3 1
8892, 8898	USA	Dielce a práca - 3 roky Batéria - 1 rok	3 1
8893, 8899	Európa, Stredný východ, Afrika (EMEA), Kórea	Dielce a práca - 4 roky Batéria - 1 rok	4 1
	Ostatné	Dielce a práca - 4 roky Batéria - 1 rok	3 1
8894, 8900	Všetky	Dielce a práca - 4 roky Batéria - 1 rok	2 1
8938	Kórea	Dielce a práca - 1 rok Batéria - 1 rok	3 1
6377, 6378	USA, Kanada, Mexiko, Brazília, Japonsko a Austrália	Dielce a práca - 4 roky Batéria - 1 rok	3 1
	Ostatné	Dielce a práca - 4 roky Batéria - 1 rok	4 1
6379, 1959	Všetky	Dielce a práca - 4 roky Batéria - 1 rok	2 1
7658, 7662	USA, Kanada	Dielce a práca - 1 rok Batéria - 1 rok	3 1

Typ počítača	Krajina alebo región nákupu	Záručná lehota	Typy záručného servisu
7659, 7663	USA, Kanada, Mexiko, Brazília a Austrália	Dielce a práca - 3 roky Batéria - 1 rok	3 1
	Japonsko	Dielce a práca - 1 rok Batéria - 1 rok	3 1
	Ostatné	Dielce a práca - 3 roky Batéria - 1 rok	4 1
7660, 7664	USA, Kanada	Dielce a práca - 3 roky Batéria - 1 rok	3 1
7661, 7665	Všetky	Dielce a práca - 3 roky Batéria - 1 rok	2 1
6457, 6463	Európa, Stredný východ, Afrika (EMEA), Kórea	Dielce a práca - 3 roky Batéria - 1 rok	4 1
	Japonsko	Dielce a práca - 1 rok Batéria - 1 rok	3 1
	Ostatné	Dielce a práca - 3 roky Batéria - 1 rok	3 1
6458, 6464	Všetky	Dielce a práca - 3 roky Batéria - 1 rok	2 1
6459, 6465	USA	Dielce a práca - 1 rok Batéria - 1 rok	3 1
6460, 6466	USA	Dielce a práca - 3 roky Batéria - 1 rok	3 1
6461, 6467	Európa, Stredný východ, Afrika (EMEA), Kórea	Dielce a práca - 4 roky Batéria - 1 rok	4 1
	Ostatné	Dielce a práca - 4 roky Batéria - 1 rok	3 1
6462, 6468	Všetky	Dielce a práca - 4 roky Batéria - 1 rok	2 1
6471	Kórea	Dielce a práca - 1 rok Batéria - 1 rok	3 1

## Typy záručného servisu

### 1. Servis "CRU" (Výmena dielca zákazníkom)

Pri Servise CRU vám Poskytovateľ servisu doručí dielce CRU, ktoré si sami nainštalujete. Inštalácia väčšiny dielcov CRU je jednoduchá, avšak niektoré dielce CRU môžu vyžadovať určité technické zručnosti a nástroje. Inštrukcie na výmenu CRU sú súčasťou produktu a v prípade potreby vám ich kedykoľvek na požiadanie poskytne spoločnosť Lenovo. V prípade iného typu záručného servisu vášho produktu môžete Poskytovateľa servisu požiadať o inštaláciu niektorých dielcov CRU.

Inštaláciu externých dielcov CRU (ako je napríklad myš, klávesnica alebo monitor) musíte vykonať sami. Spoločnosť Lenovo špecifikuje v materiáloch dodávaných spolu s náhradným CRU, či musíte poškodený CRU vrátiť. Ak je vyžadované vrátenie, 1) spolu s CRU sú dodané pokyny na vrátenie, návratný štítok s predplateným poštovým a kontajner a 2) v prípade nedoručenia poškodeného CRU Poskytovateľovi servisu do 30 dní od dátumu na potvrdenke o výmene vám môže byť CRU zaúčtovaný.

## **2. Servis u zákazníka**

V prípade Servisu u zákazníka Poskytovateľ servisu produkt vymení alebo opraví priamo na vašom pracovisku. Zákazník je povinný vyčleniť vhodný pracovný priestor, kde možno produkt Lenovo rozobrať a zložiť. Niektoré produkty môže byť potrebné odoslať do špecializovaného servisného strediska.

## **3. Kuriérska alebo zásielková služba**

V prípade Kuriérskej alebo zásielkovej služby bude váš produkt opravený alebo vymenený v určenom servisnom stredisku a doprava produktu bude zabezpečená Poskytovateľom servisu. Vy ste zodpovedný za odpojenie produktu. Poskytovateľ servisu vám zabezpečí prepravný zásobník, ktorý slúži na prepravu produktu do určeného servisného strediska. Kuriér vyzdvihne váš produkt a dopraví ho do určeného servisného strediska. Po dokončení opravy alebo výmeny zabezpečí servisné stredisko vrátenie produktu zákazníkovi.

## **4. Služba doručenia alebo poslania zákazníkom**

V prípade Služby doručenia alebo poslania zákazníkom bude váš produkt vymenený alebo opravený v určenom servisnom stredisku a doprava produktu bude zabezpečená zákazníkom. Zákazník je zodpovedný za doručenie alebo poslanie produktu poštou podľa pokynov Poskytovateľa servisu (bez poplatku, pokiaľ nie je stanovené inak) vo vhodnom obale na určené miesto. Po skončení opravy alebo výmeny bude produkt pripravený na vyzdvihnutie. Ak si produkt nevyzdvihnete, Poskytovateľ servisu ho môže použiť podľa svojho uváženia. V prípade doručovacieho servisu vám bude produkt zaslaný na náklady spoločnosti Lenovo, pokiaľ Poskytovateľ servisu nestanoví inak.



---

## Príloha B. Jednotky vymeniteľné zákazníkom (CRU)

Dielce CRU sú dielce, ktoré môže rozšíriť alebo vymeniť aj zákazník. Existujú dva druhy dielcov CRU: *interné* a *externé*. Inštalácia externých dielcov CRU je jednoduchá. Inštalácia interných dielcov CRU môže vyžadovať isté technické zručnosti a v niektorých prípadoch môže byť potrebné použitie jednoduchých nástrojov, ako napríklad skrutkovač. Odstraňovanie interných aj externých dielcov CRU zákazníkom je bezpečné.

Zákazníci sú zodpovední za samostatnú výmenu všetkých externých dielcov CRU. Interné dielce CRU môžu byť vybraté a nainštalované zákazníkmi alebo servisným technikom spoločnosti Lenovo v rámci záručnej lehoty.

Váš počítač obsahuje nasledujúce typy externých dielcov CRU:

- **Externé CRU (zapojiteľné):** Tieto dielce CRU je jednoduché odpojiť od počítača. Medzi tieto dielce CRU patria napríklad napájací adaptér a napájací kábel.
- **Externé CRU so západkami:** Tieto dielce CRU obsahujú západku, ktorá pomáha pri ich odstraňovaní a výmene. Medzi tieto dielce CRU patria napríklad batéria prenosného počítača a zariadenia Ultrabay, ako napríklad optická jednotka, jednotka pevného disku a rozširujúca batéria.

Váš počítač obsahuje nasledujúce typy interných dielcov CRU:

- **Interné CRU (nachádzajúce sa za ochranným panelom):** Tieto dielce CRU sú v počítači izolované dielce, ktoré sú skryté za ochranným panelom, ktorý je zvyčajne zabezpečený jednou alebo dvoma skrutkami. Po odstránení ochranného panelu sú viditeľné iba určité dielce CRU. Medzi tieto dielce CRU patria napríklad pamäťové moduly a jednotky pevných diskov.
- **Interné dielce CRU (nachádzajúce sa vo vnútri produktu):** Tieto dielce CRU sú dostupné iba po otvorení vonkajšieho krytu počítača. Medzi tieto dielce CRU patria napríklad karty PCI Express Mini Card a integrovaná klávesnica.

Systém online pomoci *Access Help* poskytuje návod na výmenu interných a externých dielcov CRU. Ak chcete spustiť program *Access Help*, kliknite na **Start, All Programs** (v systéme Windows 2000, **Programs**) a vyberte **ThinkVantage**. Kliknite na **Access Help**.

Spríevodca servisom a odstraňovaním problémov (táto príručka) a *Návod na inštaláciu* poskytujú navyše pokyny pre niektoré kritické dielce CRU.

Ak nemáte prístup k týmto pokynom alebo ak máte ťažkosti s výmenou CRU, môžete použiť niektorý z nasledujúcich zdrojov:

- Online príručka údržby hardvéru a online videá na webovej stránke podpory <http://www.lenovo.com/support/site.wss/document.do?sitestyle=lenovo&lnocid=part-video>.

- Centrum podpory zákazníkov. Telefónne číslo Centra podpory pre vašu krajinu alebo región nájdete v časti “Celosvetový telefónny zoznam” na strane 47.

**Poznámka: Používajte iba počítačové dielce od spoločnosti Lenovo. Záručné informácie pre dielce CRU pre váš typ počítača nájdete v kapitole 3 príručky *Príručka o bezpečnosti a zárukách*.**

Nasledujúca tabuľka obsahuje zoznam dielcov CRU pre váš počítač a informácie o mieste, kde nájdete návod na ich výmenu.

	Sprievodca servisom a odstraňovaním problémov	Návod na inštaláciu	Access Help	Online príručka údržby hardvéru	Online video
<b>Externé dielce CRU (zapojiteľné)</b>					
Napájací adaptér		X			
Napájací kábel napájacieho adaptéra		X			
Uzáver TrackPoint			X		
<b>Externé dielce CRU (so západkou)</b>					
Batéria	X		X	X	X
Optická jednotka			X	X	X
Zariadenie Ultrabay			X	X	X
<b>Interné dielce CRU (za ochranným panelom)</b>					
Jednotka pevného disku	X		X	X	X
<b>Interné dielce CRU (vo vnútri produktu)</b>					
Klávesnica			X	X	X
Opierka dlaní	X		X	X	X
Pamäť	X		X	X	X
Karta PCI Express Mini Card			X	X	X
Dcérska komunikačná karta			X	X	X



---

## Príloha C. Funkcie a špecifikácie

---

### Vlastnosti

#### Procesor

- Pozrite si vlastnosti vášho systému. Postupujte takto:  
Kliknite na **Start**, pravým tlačidlom myši kliknite na **Computer** (v systéme Windows XP a Windows 2000 **My Computer**) a z roletovej ponuky vyberte **Properties**.

#### Pamäť

- Modul Double data rate (DDR) 2 synchronous dynamic random access memory (DRAM)

#### Pamäťové zariadenie

- 2,5 palcový pevný disk

#### Displej

Farebná obrazovka používa technológiu TFT:

- Veľkosť: 14,1-palcová obrazovka  
Rozlíšenie:
  - LCD: Maximálne 1400x1050, v závislosti od modelu
  - Externý monitor: Maximálne 2048x1536
- Veľkosť: 14,1-palcová širokouhlá obrazovka  
Rozlíšenie:
  - LCD: Maximálne 1400x900, v závislosti od modelu
  - Externý monitor: Maximálne 2048x1536
- Veľkosť: 15,4-palcová širokouhlá obrazovka  
Rozlíšenie:
  - LCD: Maximálne 1920x1200, v závislosti od modelu
  - Externý monitor: Maximálne 2048x1536
- Ovládací prvok jasu
- ThinkLight®

#### Klávesnica

- 89-klávesová, 90-klávesová alebo 94-klávesová
- UltraNav® (TrackPoint a Touch Pad)
- Funkčný kláves Fn
- Tlačidlo ThinkVantage
- Tlačidlá na ovládanie hlasitosti

#### Rozhranie

- Konektor externého monitora
- Konektor pre stereoslúchadlá
- Konektor pre mikrofón

## Vlastnosti

- 3 konektory pre USB (Universal Serial Bus)
- Konektor IEEE 1394 (iba niektoré modely)
- Telefónny konektor RJ11
- Ethernetový konektor RJ45
- Ultrabay Enhanced
- Ultrabay Slim
- Dokový konektor

### **Kombinovaný slot pre karty PC Card, ExpressCard, Smart Card alebo Flash Media Card (v závislosti od modelu)**

- PC Card a ExpressCard
- PC Card a Smart Card
- PC Card a 4-in-1 Digital Media Card Reader

### **Optická jednotka**

- Jednotka CD-ROM, DVD-ROM, Combo alebo Multi-Burner, v závislosti od modelu

### **Funkcia bezdrôtového pripojenia k sieti**

- Integrovaná funkcia bezdrôtového pripojenia k sieti LAN (iba niektoré modely)
- Integrovaný *Bluetooth* (iba niektoré modely)
- Integrovaná funkcia bezdrôtového pripojenia k sieti WAN (iba niektoré modely)

### **Digital media reader (iba niektoré modely)**

- Slot digitálnych médií 4-in-1

### **Autentifikačné zariadenie**

- Snímač odtlačkov prstov (iba niektoré modely)

---

## Špecifikácie

### **Rozmery**

#### **Model s 14,1-palcovou obrazovkou**

- Šírka: 313,4 mm
- Hĺbka: 255 mm
- Výška: 27,5 až 32,4 mm

#### **Model s 14,1-palcovou širokouhlou obrazovkou**

- Šírka: 335,5 mm
- Hĺbka: 238 mm
- Výška: 27,6 až 31,9 mm

#### **Model s 15,4-palcovou širokouhlou obrazovkou**

- Šírka: 358,4 mm
- Hĺbka: 255 mm
- Výška: 29,8 až 34,5 mm

**Prostredie**

- Maximálna výška bez hermetizácie: 3048 m
- Teplota
  - V nadmorskej výške do 2438 m
    - V prevádzke: 5°C až 35°C
    - Mimo prevádzky: 5°C až 43°C
  - V nadmorskej výške nad 2438 m
    - Maximálna teplota v prevádzke pri normálnom tlaku: 31,3°C

**Poznámka:** Pri nabíjaní batérievej jednotky musí byť teplota minimálne 10 °C.

- Relatívna vlhkosť:
  - V prevádzke: 8% až 80%
  - Mimo prevádzky: 5% až 95%

**Tepelný výstup**

- Maximálne 65 W (222 Btu/h) alebo maximálne 90 W (307 Btu/h) - v závislosti od modelu

**Napájací zdroj (adaptér)**

- Sínusový vstup pri 50 až 60 Hz
- Vstupný výkon napájacieho adaptéra: 100-240 V striedavého prúdu, 50 až 60 Hz

**Batériová jednotka****Model s 14,1-palcovou širokouhlou obrazovkou**

- Lítium-iónová batéria (Li-Ion)
  - Nominálne napätie: jednosmerný prúd, 10,8 alebo 14,4 V, v závislosti od modelu
  - Kapacita: 2,6 AH alebo 5,2 AH, v závislosti od modelu

**Model s 14,1-palcovou obrazovkou a model s 15,4-palcovou širokouhlou obrazovkou**

- Lítium-iónová batéria (Li-Ion)
  - Nominálne napätie: 10,8 V dc
  - Kapacita: 5,2 AH alebo 7,8 AH, v závislosti od modelu

**Životnosť batérie**

- Informácie o stave nabitia batérie nájdete na lište úloh v aplikácii Power Manager.

**Operačný systém**

- Zoznam operačných systémov, ktoré váš počítač podporuje, nájdete na webovej stránke <http://www.lenovo.com/think/support>.



---

## Príloha D. Poznámky

---

### Poznámky

Spoločnosť Lenovo nemusí produkty, služby alebo komponenty, o ktorých sa hovorí v tomto dokumente, ponúkať vo všetkých krajinách. Informácie o produktoch a službách, aktuálne dostupných vo vašej krajine, môžete získať od zástupcu spoločnosti Lenovo. Žiadne odkazy na produkt, program alebo službu spoločnosti Lenovo neznamenia, ani z nich nevyplýva, že musí byť použitý len tento produkt, program alebo služba spoločnosti Lenovo. Namiesto nich môže byť použitý akýkoľvek funkčne ekvivalentný produkt, program alebo služba, ktoré neporušujú duševné vlastníctvo spoločnosti Lenovo. Užívateľ však zodpovedá za to, aby zhodnotil a overil používanie takéhoto produktu, programu alebo služby.

Spoločnosť Lenovo môže vlastniť patenty alebo patenty v schvaľovacom konaní pokrývajúce predmetné záležitosti opísané v tomto dokumente. Tento dokument vám nedáva žiadnu licenciu na používanie týchto patentov. Požiadavky na licencie získate u výrobcu na adrese:

*Lenovo (United States), Inc.  
1009 Think Place - Building One  
Morrisville, NC 27560  
U.S.A.  
Attention: Lenovo Director of Licensing*

SPOLOČNOSŤ LENOVO POSKYTUJE TÚTO PUBLIKÁCIU "TAK AKO JE", BEZ AKÝCHKOĽVEK VÝSLOVNÝCH ALEBO MLČKY PREDPOKLADANÝCH ZÁRUK, VRÁTANE, ALE BEZ OBMEDZENIA NA MLČKY PREDPOKLADANÉ ZÁRUKY NEPORUŠENIA PRÁV, OBCHODOVATEĽNOSTI ALEBO VHODNOSTI NA KONKRÉTNY ÚČEL. Niektoré jurisdikcie nepovoľujú zrieknutie sa výslovných ani mlčky predpokladaných záruk v určitých operáciách, preto sa na vás toto vyhlásenie nemusí vzťahovať.

Tieto informácie môžu obsahovať technické nepresnosti alebo typografické chyby. V týchto informáciách sa periodicky vykonávajú zmeny. Tieto zmeny budú začlenené do nových vydaní tejto publikácie. Spoločnosť Lenovo môže kedykoľvek bez ohlásenia urobiť vylepšenia alebo zmeny v produktoch alebo programoch popísaných v tejto publikácii.

Produkty opísané v tomto dokumente nie sú určené na použitie pri implantáciách ani iných život podporujúcich aplikáciách, pri ktorých by mohla porucha spôsobiť poranenie alebo smrť osôb. Informácie v tomto dokumente neovplyvňujú ani nemenia špecifikácie ani záruky na produkty spoločnosti Lenovo. Obsah tohto dokumentu nemá slúžiť ako vyjadrená alebo mlčky predpokladaná licencia alebo odškodnenie podľa intelektuálnych vlastníckych práv spoločnosti Lenovo alebo tretích strán. Všetky informácie v tomto

dokumente boli získané v špecifických prostrediach a slúžia ako ilustrácia. Výsledky získané v iných prevádzkových prostrediach sa môžu odlišovať.

Spoločnosť Lenovo môže použiť alebo distribuovať ľubovoľné vami poskytnuté informácie vhodne zvoleným spôsobom bez toho, aby tým voči vám vznikli akékoľvek záväzky.

Ľubovoľné odkazy na webové stránky iných spoločností ako Lenovo sú uvedené len ako doplnujúce informácie a v žiadnom prípade neslúžia ako súhlas s obsahom týchto stránok. Materiály na týchto webových stránkach nie sú súčasťou materiálov tohto produktu Lenovo a ich použitie je na vaše vlastné riziko.

Akékoľvek tu uvedené údaje o výkone, boli určené v riadenom prostredí. Preto sa môžu výsledky získané operačných prostrediach výrazne odlišovať. Niektoré merania boli vykonané vo vývojovom systéme a preto nie je žiadna záruka, že budú tieto merania rovnaké aj na všeobecne dostupných systémoch. Navyše, niektoré hodnoty mohli byť odhadnuté extrapoláciou. Aktuálne výsledky môžu byť iné. Užívatelia týchto dokumentov by si mali overiť príslušné údaje pre svoje konkrétne prostredie.

---

## Poznámky o elektronických emisiách

Nasledujúce informácie odkazujú na počítače ThinkPad T61, typ 8889, 8890, 8891, 8892, 8893, 8894, 8895, 8896, 8897, 8898, 8899, 8900, 8938, 1959, 7658, 7659, 7660, 7661, 7662, 7663, 7664, 7665, 6457, 6458, 6459, 6377, 6378, 6379, 6460, 6461, 6462, 6463, 6464, 6465, 6466, 6467, 6468 a 6471.

## Vyhlásenie Federálnej komunikačnej komisie (FCC)

Toto zariadenie bolo testované a vyhovuje normám pre digitálne zariadenie triedy B, podľa časti 15 pravidiel FCC. Tieto normy sú navrhnuté na poskytovanie náležitej ochrany proti škodlivému rušeniu v obytnej inštalácii. Toto zariadenie produkuje, používa a môže vyžarovať rádiovú energiu a ak nie je nainštalované a používané podľa inštrukcii, môže spôsobovať nežiaduce rušenie rádiových komunikácií. Nedá sa však zaručiť, že rušenie pri niektorej inštalácii nenastane. Ak toto zariadenie spôsobuje škodlivé rušenie rádiového alebo televízneho príjmu, ktoré možno pozorovať pri vypínaní a zapínaní zariadenia, užívateľovi odporúčame pokúsiť sa opraviť toto rušenie jedným alebo viacerými z týchto opatrení:

- Presmerovanie alebo premiestnenie prijímacej antény.
- Zväčšite vzdialenosť medzi zariadením a prijímačom.
- Pripojte zariadenie do zásuvky v inom obvode, ako je pripojený prijímač.
- Požiadajte o pomoc predstavitela servisu alebo autorizovaného predajcu.

Použití môžete len správne tienené a uzemnené káble a konektory, ktoré spĺňajú emisné normy FCC. Správne káble a konektory sú k dispozícii u autorizovaných predajcov Lenovo. Spoločnosť Lenovo nezodpovedá za žiadne rušenie rozhlasu alebo televízie spôsobené používaním iných káblov alebo konektorov než sú odporúčané, alebo

neautorizovanými zmenami alebo modifikáciami tohto zariadenia. Neautorizované zmeny alebo úpravy môžu zrušiť platnosť oprávnenia užívateľa na používanie tohto vybavenia.

Toto zariadenie je v súlade s časťou 15 pravidiel FCC. Prevádzka podlieha týmto dvom podmienkam: (1) toto zariadenie nesmie spôsobovať škodlivé rušenie, a (2) toto zariadenie musí akceptovať všetko prijímané rušenie, vrátane rušenia, ktoré môže spôsobovať neželanú prevádzku.

Zodpovedná strana:

Lenovo (United States) Incorporated  
1009 Think Place - Building One  
Morrisville, NC 27560  
Telefónne číslo: 1-919-294-5900



## **Vyhlásenie o súlade s Priemyselnými emisiami Kanady triedy B**

Toto digitálne zariadenie triedy B vyhovuje kanadskej norme ICES-003.

## **Avis de conformité à la réglementation d'Industrie Canada**

Cet appareil numérique de la classe B est conforme à la norme NMB-003 du Canada.

## **Vyhlásenie o súlade s normami European Union EMC Directive**

Tento produkt je v súlade s ochrannými požiadavkami smernice rady EÚ 89/336/EEC o aproximácii zákonov členských štátov vzťahujúcej sa na elektromagnetickú kompatibilitu. Spoločnosť Lenovo nemôže prevziať zodpovednosť za žiadne zlyhanie pri uspokojovaní požiadaviek na ochranu vyplývajúce z neodporúčanej modifikácie produktu, vrátane inštalácie voliteľných kariet iných značiek ako Lenovo.

Tento produkt bol testovaný a vyhovuje normám triedy B IT zariadenia podľa CISPR 22/európskeho štandardu EN 55022. Normy pre zariadenie triedy B boli stanovené pre typické bytové prostredia, aby zabezpečili primeranú ochranu proti vzájomnému rušeniu s licenčnými komunikačnými zariadeniami.

V záujme zníženia rizika interferencie rádiovkej a televíznej komunikácie a ďalších elektrických alebo elektronických zariadení musíte použiť správne tienené a uzemnené káble a konektory. Takéto káble a konektory sú k dispozícii u autorizovaných predajcov

Lenovo. Lenovo nemôže prevziať zodpovednosť za žiadne rušenie spôsobené používaním iných ako odporúčaných káblov a konektorov.

## Vyhlásenie VCCI pre zariadenia triedy B pre Japonsko

この装置は、情報処理装置等電波障害自主規制協議会（VCCI）の基準に基づくクラスB情報技術装置です。この装置は、家庭環境で使用することを目的としていますが、この装置がラジオやテレビジョン受信機に近接して使用されると、受信障害を引き起こすことがあります。

取扱説明書に従って、正しい取り扱いをして下さい。

---

## Vyhlásenia EU WEEE

Značka WEEE (Waste Electrical and Electronic Equipment) platí len pre krajiny Európskej únie (EÚ) a Nórsko. Zariadenia sú označené podľa európskej direktívy 2002/96/EC týkajúcej sa WEEE (Waste Electrical and Electronic Equipment). Táto direktíva určuje rámec pre návrat a recyklovanie použitých spotrebičov, ktorý sa používa v celej Európskej únii. Šteto ?titok sa používa pre rôzne produkty na označenie, že produkt sa nemá zahodiť, ale má byť po skončení životnosti regenerovaný podľa tejto direktívy.

Používatelia elektrických a elektronických zariadení (EEE) s označením WEEE podľa prílohy IV direktívy WEEE nesmú po ukončení životnosti likvidovať EEE ako netriedený komunálny odpad, ale musia použiť rámec zhromažďovania, ktorý majú k dispozícii pre vrátenie, recykláciu a obnovu WEEE a minimalizovať všetky potenciálne účinky EEE na životné prostredie a ľudské zdravie v dôsledku prítomnosti nebezpečných substancií. Dodatočné informácie o WEEE nájdete v časti: <http://www.lenovo.com/lenovo/environment>.

---

## Vyhlásenie pre užívateľov v USA

Informácie o chloristane pre Kaliforniu:

Produkty obsahujúce CR (manganese dioxide) batérie s lítiovými článkami môže obsahovať chloristan.

Obsahuje chloristan — vyžaduje špeciálne zaobchádzanie.  
Pozrite si <http://www.dtsc.ca.gov/hazardouswaste/perchlorate>.



---

## Ponuka softvéru IBM Lotus

**Informácie o ponuke pre počítače ThinkPad so systémom Windows XP:** Ako zákazník kupujúci počítač ThinkPad s operačným systémom Windows XP získavate aj jednu obmedzenú licenciu na “samostatného” klienta Lotus Notes® a jednu licenciu na softvér Lotus® SmartSuite®. Tieto licencie vás oprávňujú nainštalovať tento softvér na váš počítač ThinkPad a používať ho spolu s jednou z uvedených volieb:

**Informácie o ponuke pre počítače ThinkPad so systémom Windows Vista:** As a qualifying purchaser of a ThinkPad computer with the Windows Vista operating system, you are receiving a single, limited license for the Lotus Notes “standalone” client. Táto licencia vás oprávňuje nainštalovať a používať tento softvér na vašom novom počítači ThinkPad jedným z nasledujúcich spôsobov:

- **Médium tohto softvéru nie je súčasťou tejto ponuky. Ak ešte nemáte príslušné médium softvéru Lotus Notes Client alebo Lotus SmartSuite,** môžete si objednať CD tohto produktu a nainštalovať si ho na svoj počítač. Viac informácií nájdete v “Ak si chcete objednať CD” na strane 66.
- **Ak už máte k dispozícii licenčnú kópiu tohto softvéru,** ste oprávnený urobiť a používať jednu dodatočnú kópiu tohto softvéru.

**Informácie o IBM Lotus Notes:** So samostatným klientom Notes s obmedzeným používaním môžete integrovať svoje najcennejšie zdroje správ, kolaboratívneho a osobného riadenia informácií (PIM) —ako sú e-mail, kalendár, zoznam úloh, — ktoré môžete sprístupniť, kým ste pripojený alebo odpojený od vašej siete. Samostatná licencia nezahŕňa právo na prístup k žiadnym serverom IBM® Lotus Domino®, ale túto samostatnú licenciu môžete za zvýhodnenú cenu aktualizovať na úplnú Notes licenciu. Viac informácií získate na webovej stránke <http://www.lotus.com/notes>.

**Informácie o IBM Lotus SmartSuite:** Lotus SmartSuite obsahuje výkonné aplikácie s čas šetriacimi funkciami, ktoré vám umožnia priame zahájenie práce a prevedú vás jednotlivými úlohami.

- Lotus Word Pro® – Textový editor
- Lotus 1-2-3® – Tabuľkový procesor
- Lotus Freelance Graphics® – Prezentačný grafický nástroj
- Lotus Approach® – Databáza
- Lotus Organizer® – Časový, kontaktný a informačný manažér
- Lotus FastSite® – Nástroj webového publikovania
- Lotus SmartCenter – Internetový informačný manažér

**Zákaznícka podpora:** Telefónne čísla a informácie o podpore na úvodnú inštaláciu softvéru nájdete v časti <http://www.lenovo.com/think/support>. Ak máte záujem o technickú podporu v širšom rozsahu, ako je táto úvodná podpora, pozrite si <http://www.lotus.com/passport>.

**Zmluva International Program License Agreement:** Softvér, na ktorý máte licenciu na základe tejto ponuky, neobsahuje aktualizácie softvéru alebo technickú podporu a

podlieha zmluvným podmienkam a požiadavkám zmluvy IBM International Program License Agreement (IPLA), ktorá je súčasťou tohto softvéru. V tejto ponuke opísané používanie programov Lotus SmartSuite a Lotus Notes vyžaduje súhlas s podmienkami tejto ponuky a zmluvy IPLA. Viac informácií o IBM IPLA nájdete v časti <http://www.ibm.com/software/sla/sladb.nsf>. Tieto programy nie sú určené na ďalší predaj.

**Dôkaz nároku:** Doklad o kúpe vášho kvalifikovaného počítača ThinkPad, ako aj tento dokument ponuky, by mal byť uchovaný ako váš dôkaz nároku.

### **Nákup aktualizácií, dodatočných licencií a technickej podpory**

Aktualizácie a technická podpora sú dostupné za poplatok prostredníctvom programu IBM's Passport Advantage®. Informácie o zakúpení dodatočných licencií pre Notes, SmartSuite a ostatné produkty Lotus nájdete v časti <http://www.ibm.com> alebo <http://www.lotus.com/passport>.

### **Ak si chcete objednať CD:**

**Dôležité:** Na základe tohto dokumentu si môžete pre každú licenciu objednať jedno médium CD. Budete musieť zadať 7-miestne sériové číslo nového počítača ThinkPad, ktorý ste kúpili. Toto CD získate bez nároku na poplatok, avšak je možné, že budete musieť zaplatiť poplatky za doručenie, clo a daň, ktoré podliehajú miestnym zákonom. Na vybavenie vašej požiadavky je potrebných od 10 do 20 pracovných dní.

#### **–V USA alebo Kanade:**

Volajte 800-690-3899

#### **–V krajinách Latinskej Ameriky:**

Cez internet: <http://smartsuite.modusmedia.com>

Poštová adresa:

IBM - Lotus Notes and SmartSuite Program

Modus Media International

501 Innovation Avenue

Morrisville, NC, USA 27560

Fax: 919-405-4495

Otázky o objednávaní smerujte na:

[smartsuite\\_ibm@modusmedia.com](mailto:smartsuite_ibm@modusmedia.com)

#### **–V európskych krajinách:**

Cez internet: <http://ibm-apel.modus.com/>

Poštová adresa:

Lotus Fulfillment, ModusLink Kft. 1222 Budapest,

Nagytetenyi ut 112

Maďarsko

Otázky o objednávaní smerujte na:

[ibm\\_smartsuite@modusmedia.com](mailto:ibm_smartsuite@modusmedia.com)

#### **–V krajinách Ázie a Tichomorja:**

Cez internet: <http://smartsuite.modusmedia.com>

Poštová adresa:

IBM - Lotus Notes and SmartSuite Program

Modus Media International

eFulfillment Solution Center  
750 Chai Chee Road  
#03-10/14, Technopark at Chai Chee,  
Singapore 469000  
Fax: +65 6448 5830  
Otázky o objednávaní smerujte na:  
Smartsuiteapac@modusmedia.com

---

## Ochranné známky

Nasledujúce výrazy sú ochranné známky spoločnosti Lenovo v USA, iných krajinách alebo v oboch:

Lenovo  
ThinkPad  
PS/2  
Rescue and Recovery  
ThinkVantage  
ThinkLight  
TrackPoint  
Ultrabay  
Ultrabay Enhanced  
UltraNav

Nasledujúce výrazy sú ochranné známky spoločnosti International Business Machines Corporation v USA alebo iných krajinách:

IBM (použité na základe licencie)  
Lotus  
1-2-3  
Approach  
Domino  
Lotus FastSite  
Freelance Graphics  
Lotus Notes  
Notes  
Lotus Organizer  
SmartSuite  
Word Pro  
Passport Advantage

Microsoft, Windows a Windows Vista sú ochranné známky spoločnosti Microsoft Corporation v USA alebo iných krajinách.

Ostatné názvy spoločností, produktov alebo služieb môžu byť ochranné alebo servisné známky iných subjektov.



---

## Index

### A

Access Help 1

### B

batéria

problémy 23

výmena 31

BIOS Setup Utility 26

### C

Centrum podpory zákazníkov 11, 45, 47

CRU (Customer Replaceable Unit)

zoznam dielcov 55

### Č

často kladené otázky 10

čistenie

klávesnica 6

kryt počítača 6

obrazovka počítača 6

Čítajte ako prvé v

### D

diagnostikovanie

jednotka pevného disku 11

systém 12

diagnostikovanie problémov 11

disky obnovy 10

dôležité tipy 3

### F

funkcie a špecifikácie 57

### H

hardvérové komponenty 10

hardvérové špecifikácie 10

heslo

nastavenie 5

problémy 18

### CH

chybové správy 13

chyby bez správ 17

### I

inštalácia operačného systému 11

### J

jednotka pevného disku

problém 24

výmena 33

jednotky

zaobchádzanie 4

### K

klávesnica

čistenie 6

problémy 19

kryt počítača

čistenie 6

### M

Medzinárodný záručný servis 46

možnosti obnovy 29

### N

nastavenie konfigurácie 26

Návod na inštaláciu 1

### O

obnova pôvodného obsahu 29

obnova údajov 30

obrazovka počítača

čistenie 6

problémy 21

odstraňovanie problémov 13

ochranné známky 67

## P

- pamäť
  - výmena 37
- PC-Doctor for Windows 11
- pohotovostný režim
  - problémy 20
- pomoc
  - Centrum podpory zákazníkov 45
  - na webe 45
- pomoc a servis 45
- pôvodný obsah
  - obnova 29
- predchádzanie problémom 10
- prenos počítača 4
- preventívne bezpečnostné opatrenia 10
- Pri používaní počítača buďte opatrný 3
- Príručka o bezpečnosti a zárukách 1
- problém so spustením 25
- problémy
  - batéria 23
  - diagnostikovanie 11
  - heslo 18
  - jednotka pevného disku 24
  - klávesnica 19
  - obrazovka počítača 21
  - odstraňovanie problémov 13
  - pohotovostný režim 20
  - režim hibernácie 20
  - riadenie napájania 20
  - snímač odtlačkov prstov 25
  - spustenie 25
  - ukazovacie zariadenie 19
- problémy ukazovacieho zariadenia 19
- Productivity Center 1

## R

- Regulačné vyhlásenia 1
- Rescue and Recovery 29
- režim hibernácie
  - problémy 20
- riadenie napájania
  - problémy 20
- riešenie problémov 9, 10
- rôzne problémy 26

## S

- S počítačom zaobchádzajte opatrne 4
- snímač odtlačkov prstov 58
  - problémy 25

- snímač odtlačkov prstov (*pokračovanie*)
  - starostlivosť 7
- starostlivosť o počítač 3

## Š

- špecifikácie 58

## T

- tipy, dôležité 3
- Tlačidlo ThinkVantage 2

## Ú

- úložné médium
  - zaobchádzanie 4

## V

- vlastnosti 57
- vyhlásenia 61
- vyhlásenia
  - Environmentálne vyhlásenie EÚ 64
  - pre užívateľov z USA 64
- Vyhlásenie FCC 62
- vyhľadávanie informácií 1
- výmena
  - batéria 31
  - jednotka pevného disku 33
  - pamäť 37
  - zariadenia 10

## W

- web
  - pomoc 45

## Z

- záručné informácie 11, 51



Identifikačné číslo: 42X3615

Vytlačené v Číne

(1P) P/N: 42X3615

