



ThinkPad G40 Serie



Konfigurationsvejledning

Partnummer: 92P1529

Tjekliste

Du har købt en IBM ThinkPad G40 Serie-computer. Kontrollér, at alle delene findes i emballagen. Kontakt forhandleren, hvis en del mangler eller er beskadiget.

Computer

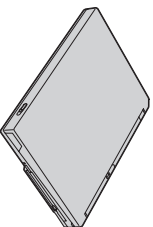

Batteri

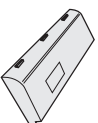

Netledning



Bøger:
• Konfigurations-
vejledning



• Guide til service
og fejlfinding

• Håndbog til
Windows

Telefonledning



Vekselstrøms-
adapter



To TrackPoint-
hætter



Bemærkninger:

1. Nogle modeller kan indeholde ekstra dele, som ikke er angivet.
2. Computeren indeholder IBM disk til disk-retablering. Alt det, du skal bruge til at retablere forudstillede filer og programmer, er på harddisken. Med disk til disk-retablering har du ikke brug for en retablerings-cd. Der er flere oplysninger i afsnittet "Retablering af forudstillede programmer" i Guide til service og fejlfinding.

Klargøring af computeren

1. Installerer batteriet.

a) Placér siden af batteriet, så det passer med siden af computerens batterirum **1**, og skub herefter batteriet forsigtigt på plads **2**.

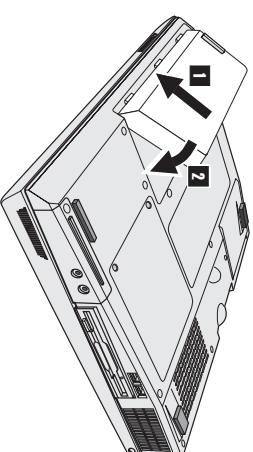

b) Lås batterilåsen.

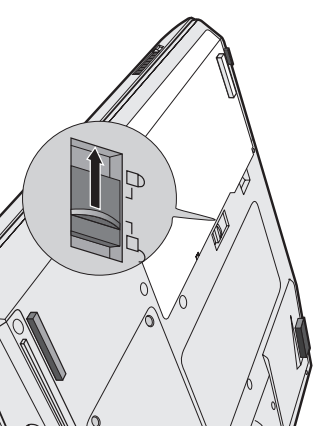

2. Slut til en strømkilde.

Slut vekselstrømsadapteren til computerens jacksik til strøm bag på computeren. Udfør tilslutningerne i den viste rækkefølge.

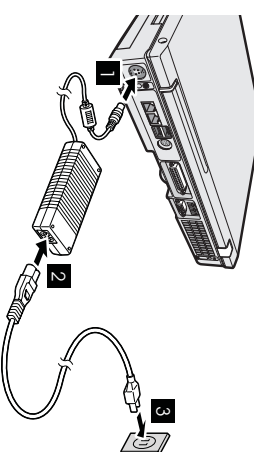

3. Tænd for systemet.

a) Åbn LCD-skærmåbget. Skub låsen **1**, og åbn LCD-skærmåbget **2**.
Placer herefter skærmen, så den er behagelig at se på.

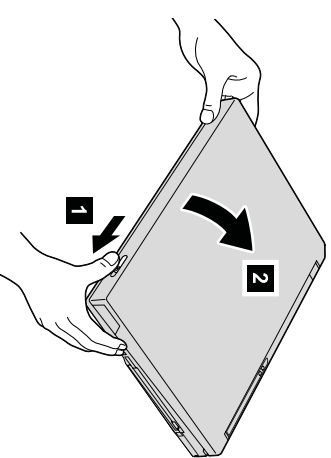

b) Tryk på afbryderen **1**.

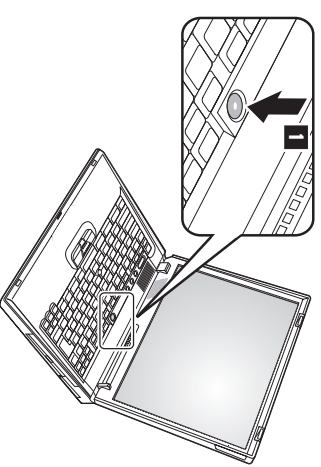

4. Konfigurer Windows.

Computeren leveres med Windows XP. Når du har tændt computeren, skal du følge vejledningen på skærmen for at konfigurere styresystemet. Det tager ca. 30 minutter, hvor computeren genstarter flere gange.

5. Brug af lydstyrkekontrol.

Du kan justere lydstyrken i den indbyggede højttaler via følgende tre knapper:

- 1** Lavere lydstyrke
- 2** Højere lydstyrke
- 3** Dæmp

Hvis du dæmper lyden og derefter slukker for computeren, vil lyden forblive dæmpet, når du tænder for computeren igen. Du kan regulere lyden vha. knapperne **Højere lydstyrke** eller **Lavere lydstyrke**.

Når du trykker på en af disse 3 knapper efter at have konfigureret Windows, vises lydindikatoren et kort øjeblik på skærmen. Der er flere oplysninger om lydstyrkekontrol i onlinehjælpen Access IBM.

6. Brug Access IBM.

Hvis du har spørgsmål vedr. computeren eller vil besøge et IBM-websted, kan du blot trykke på Access IBM-knappen for at åbne Access IBM.

Access IBM er en omfattende onlinehjælp og et oplysningscenter om computeren. Hjælpen er altid ved hånden. Du behøver ikke længere at slæbe rundt på tykke brugervejledninger.

Du kan finde oplysninger om ThinkPad-computeren og dens funktioner vha. søgefunktionen. På IBM-webstedet kan du få direkte adgang til hjælp og support, tip fra andre mobile brugere samt oplysninger om tilbehør, programmer og opgraderinger.

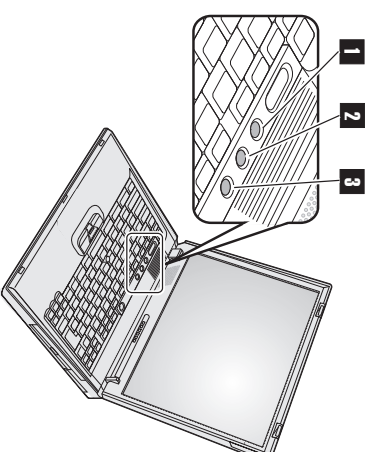

Installer hukommelse

En effektiv måde at udføre programmer hurtigere på er at udvide hukommelsen. Du kan udvide hukommelsen i computeren ved at installere et PC2100 DDR (Double Data Rate) SDRAM (Synchronous Dynamic Random Access Memory) SO-DIMM-modul (Small Outline Dual Inline Memory Module) uden buffer (ekstraudstyr) i hukommelsesporten i bunden af computeren. Du kan få SO-DIMM-moduler med forskellig kapacitet.

Bemærk: Brug kun et PC2100 DDR SDRAM uden buffer SO-DIMM-modul i computeren. Hvis du installerer et SO-DIMM-modul, som ikke kan bruges i computeren, bipper computeren, og systemet starter ikke. Du kan købe den korrekte type hukommelsesmodul hos forhandleren.

Advarsel: Rør ved et metalbord eller et metallisk objekt med jordforbindelse, før du starter installationen af modulet. Det reducerer statisk elektricitet fra din krop. Statisk elektricitet kan beskadige SO-DIMM-modulet.

Gør følgende for at installere et SO-DIMM-modul:

1. Sluk for computeren, og afmonter vækststrømsadapteren og alle kabler fra computeren.
2. Luk LCD-skærmlåget, og vend computeren om.
3. Fjern batteriet.
4. Skru skruberne til dækslet til hukommelsesporten løs. Afmonter herefter dækslet.

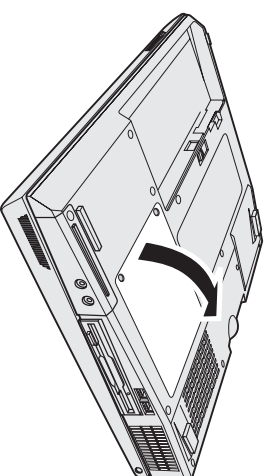

Hvis begge hukommelsesporte er optaget, skal du afmontere det ene SO-DIMM-modul for at gøre plads til et ny modul ved at trykke låsene udad i begge ender af soklen samtidigt. Gern det til senere brug.

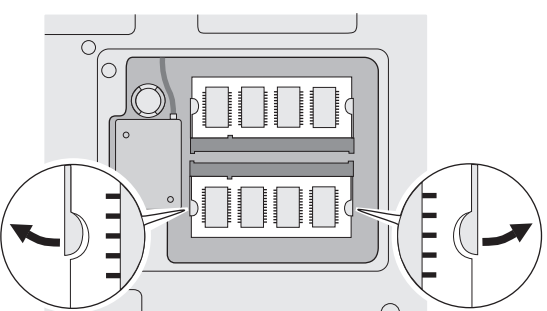

5. Find indhakkert på kontakfladen af SO-DIMM-modulet.

Advarsel: Undgå at berøre kontakfladen på SO-DIMM-modulet. Det kan beskadige modulet.

6. Sørg for, at SO-DIMM-modulets indhak passer med soklens indhak, sæt SO-DIMM-modulet i soklen i en vinkel af ca. 20 grader **1**, og tryk det fast.

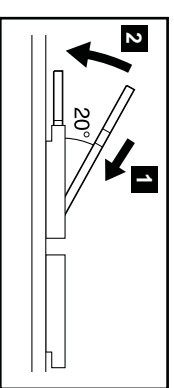
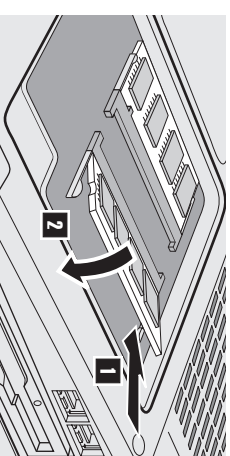

7. Vip SO-DIMM-modulet, indtil det sidder fast **2**.
Kontroller, at kortet sidder fast i porten.
8. Sæt dækslet til hukommelsesporten på plads, justér dækslets bagside, og skru skrueene i.

Advarsel: Når du har tilføjet eller opgraderet et hukommelseskort, må du ikke anvende computeren, før du har lukket dækslet. Brug aldrig computeren, når dækslet er åbent.

9. Sæt batteriet tilbage på plads, og vend computeren om igen.

Gør følgende for at kontrollere, at SO-DIMM-modulet er korrekt installeret:

1. Tænd for computeren.
2. Tryk på Access IBM-knappen, mens meddelelsen "To interrupt normal startup, press the blue Access IBM button" vises i det nederste venstre hjørne af skærmen. Området Access IBM Predesktop vises på skærmen. Hvis du har slettet serviceadvarslet på harddisken, eller udskiftet harddisken, vises området Access IBM Predesktop ikke. Læs under "Bemærk" nedenfor. Punktet "Installed memory" viser den totale hukommelse, der er installeret i computeren. Hvis du f.eks. installerer et SO-DIMM-modul med en hukommelse på 256 MB i computeren, hvor der i forvejen er installeret 256 MB hukommelse, vil den viste hukommelse under "Installed memory" være 512 MB.
Bemærk: Hvis "Startup Interrupt Menu" vises i stedet for området "Access IBM Predesktop", skal du trykke på F1-tasten for at åbne IBM BIOS-konfigurationsprogrammet.

Navn: _____

Varemærker

Firma: _____

Følgende varemærker tilhører International Business Machines Corporation:

Modelnummer: _____

IBM

Serienummer: _____

ThinkPad

Forhandler: _____

TrackPoint

Websted til IBM-service: _____

Varemærkerne Microsoft og Windows tilhører Microsoft Corporation.

IBM-servicenummer: _____

Bemærkninger:

--