



ThinkPad® G40 Series



Installatie

Bestelnummer: 92P1528

Controlelijst bij uitpakken

Hartelijk dank voor de aanschaf van een ThinkPad G40 Series-computer. Controleer of u alle items in deze lijst hebt ontvangen. Mocht een van de onderdelen ontbreken of beschadigd zijn, neem dan contact op met het verkooppunt.

Computer

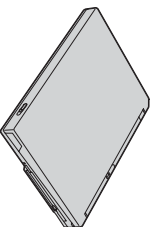

Batterij



Netsnoer



Boeken

- Installatie
- Service en probleem-oplossing



AC-adapter



Telefoonkabel



Twee

09

TrackPoint-dopies

- Opmerkingen:**
1. Bij sommige modellen worden extra onderdelen geleverd, die hier niet zijn afgebeeld.
 2. De computer is uitgerust met IBM Disk-to-Disk herstel. Alles wat u nodig hebt om de in de fabriek geïnstalleerde bestanden en programma's te herstellen, staat op de vaste schijf. Dankzij Disk-to-Disk herstel hebt u geen Herstel-CD meer nodig. Voor meer informatie raadpleegt u "Vooraf geïnstalleerde software herstellen" in de publicatie Service en probleemoplossing.

De computer installeren

1. De batterij installeren.

a) Breng de zijkant van de batterij op één lijn met de zijkant van het batterijcompartiment van de computer **1** en druk de batterij daarna voorzichtig in het compartiment **2**.

b) Schuif de vergrendeling in de vergrendelde positie.

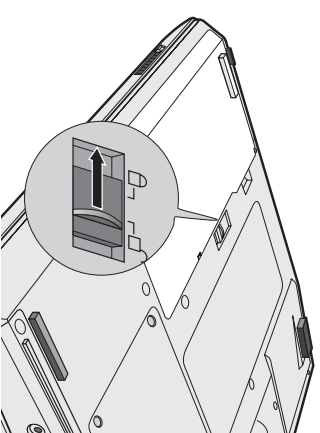
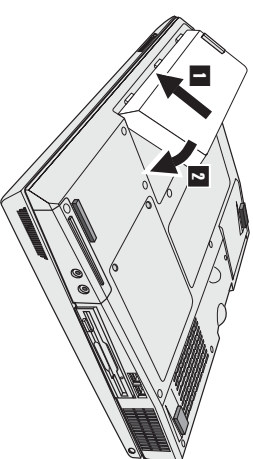

2. De computer aansluiten op het lichtnet.
Sluit de AC-adapter aan op de voedingsaansluiting (aan de achterkant van de computer). Ga te werk volgens de in de afbeelding aangegeven volgorde.

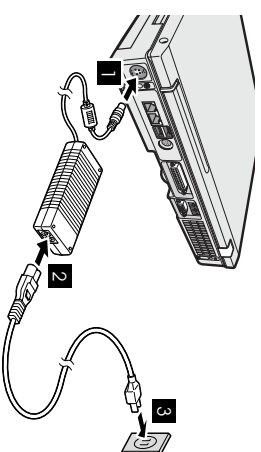

3. Het systeem aanzetten.

a) Open het LCD-scherm. Duw op schuifje **1** en open het beeldscherm **2**. Plaats het scherm in een prettige positie zodat u een goed zicht op het beeld hebt.

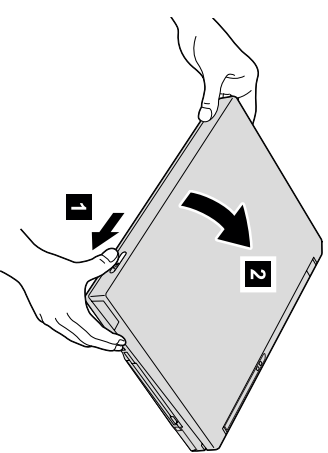

b) Druk op de aan/uit-knop **1**.

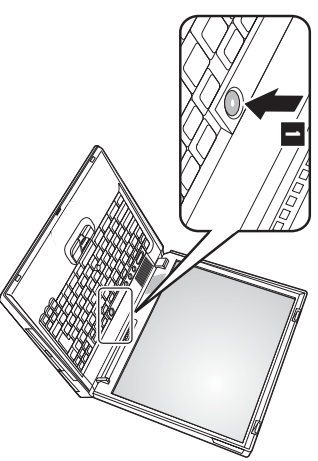

4. Windows installeren.

Uw computer is uitgerust met het besturingssysteem Microsoft Windows XP. Nadat u de computer hebt aanzet, volgt u de aanwijzingen op het scherm om de installatie van het besturingssysteem te voltooien. Dit duurt ongeveer 30 minuten en uw computer wordt verschillende keren opnieuw opgestart.

5. Het geluidsvolume instellen.

U kunt het volumeniveau van de ingebouwde luidspreker met de volgende drie toetsen instellen:

- 1** Zachter
- 2** Harder
- 3** Geluid uit

Als u het geluid uitzet en daarna de computer uitschakelt, is het geluid nog steeds uit als u de computer de volgende keer weer aanzet. Als u het geluid weer wilt aanzetten, drukt u op de knop **Harder** of **Zachter**.

Als u op een van deze toetsen drukt na het voltooiën van Windows-setup verschijnt de volume-indicator enkele seconden lang op het scherm. Meer informatie over volumeregeling vindt u in Access IBM, het online Help-systeem.

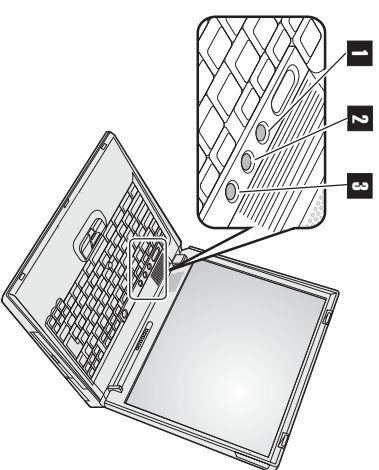

6. Werken met Access IBM.

Wanneer u een vraag hebt over uw computer, of wanneer u IBM-websites wilt bekijken, drukt u op de Access IBM-knop om Access IBM te openen.

Access IBM is een omvangrijk hulp- en informatiecentrum voor uw computer, dat bij levering al op uw computer is geïnstalleerd. U hebt het altijd bij de hand en u hoeft geen zware handboeken mee te sjuuwen.

Informatie over de ThinkPad-computer en haar functies kunt u vinden via de zoek-functie. Voor directe toegang tot hulp en ondersteuning, tips van andere gebruikers en informatie over accessoires, software en upgrades gaat u naar de IBM-website.



Geheugen installeren

Het vergroten van de geheugencapaciteit is een effectievere manier om programma's sneller te laten werken. U kunt de hoeveelheid geheugen van uw computer uitbreiden door een PC2100 DDR (double data rate) SDRAM (synchroon dynamisch random access memory) unbuffered small outline dual inline memory module (SO-DIMM) te installeren. Deze modules zijn als optie verkrijgbaar. Er zijn SO-DIMM's met diverse geheugencapaciteiten beschikbaar.

Opmerking: Gebruik voor uw computer alleen een niet-gebufferde PC2100 DDR SDRAM SO-DIMM. Wanneer u een SO-DIMM installeert die niet wordt ondersteund door de computer, gaat de computer piepen en start het systeem niet op. U kunt de gewenste geheugenoptie aanschaffen bij een IBM-dealer of via een IBM-vertegenwoordiger.

Waarschuwing: Voordat u begint met het installeren van een module dient u een metalen tafel of een geaard metalen voorwerp aan te raken. Op die manier vermindert u de hoeveelheid statische elektriciteit in uw lichaam. Door statische elektriciteit kan de SO-DIMM beschadigd raken.

U installeert de SO-DIMM als volgt:

1. Zet de computer uit en ontkoppel de AC-adapter en alle kabels van de computer.
2. Sluit het LCD-scherm en leg de computer ondersteboven.
3. Verwijder de batterij.
4. Draai de schroeven los en verwijder het deksel van het geheugencompartiment.

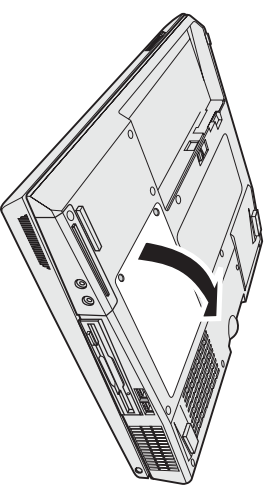

Wanneer beide geheugencompartimenten bezet zijn, verwijdt u een SO-DIMM, om ruimte te maken voor de nieuwe SO-DIMM, door de klemmetjes aan weerszijden van de aansluiting tegelijkertijd naar buiten te duwen. Bewaar de DIMM op een veilige plaats voor toekomstig gebruik.

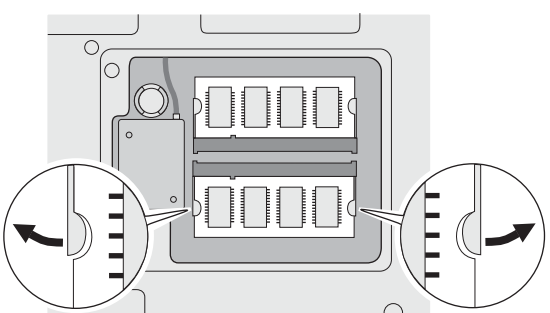

5. In de zijkant van de geheugenmodule zit een uitsparing.

Waarschuwing: Om beschadiging van de geheugenmodule te voorkomen, dient u de contactrand ervan nooit aan te raken.

6. Houd de kant van de geheugenmodule met de uitsparing zo boven de aansluiting dat de uitsparingen overeenkomen en steek de geheugenmodule onder een hoek van 20 graden **1** in de aansluiting en druk hem stevig aan.

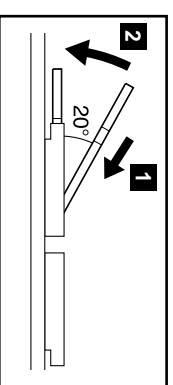
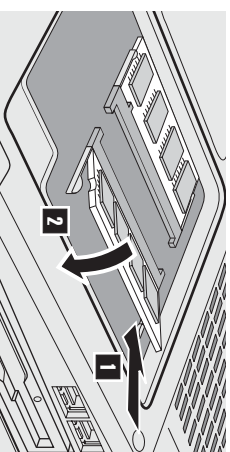

7. Kantel de geheugenmodule totdat hij op zijn plaats vastklikt **2**.
Zorg dat de module stevig vast zit in de aansluiting en dat er geen beweging in zit.
8. Breng het deksel van het geheugencompartiment weer aan (eerst de achterkant) en draai de schroeven vast.
- Waarschuwing:** Als u een geheugenmodule hebt geïnstalleerd, gebruik de computer dan niet voordat het deksel weer dicht is. Gebruik de computer nooit met het deksel open.
9. Zet de batterij weer op zijn plaats en draai de computer weer om.

Om te controleren of de geheugenmodule goed is geïnstalleerd, gaat u als volgt te werk:

1. Zet de computer aan.

2. Druk op de Access IBM-knop als het bericht "Druk op de blauwe Access IBM-knop om de normale opstartprocedure te onderbreken" links onder op het scherm wordt afgebeeld. Access IBM Predesktop Area wordt weergegeven op het scherm. (Als u de servicepartitie van het vaste-schijfstation hebt gewist, of het vaste-schijfstation hebt vervangen, verschijnt Access IBM Predesktop Area niet. Zie de onderstaande "Opmerking".) Bij "Installed memory" kunt u zien wat de totale hoeveelheid geïnstalleerd geheugen in uw computer is. Als u bijvoorbeeld een geheugenmodule van 256 MB installeert in een computer met een ingebouwd of geïnstalleerd geheugen van 256 MB vindt u onder "Installed memory" de waarde 512 MB.

Opmerking: Als het "menu voor het onderbreken van de opstartprocedure" verschijnt in plaats van "Access IBM Predesktop Area", drukt u op F1 om naar het programma "IBM BIOS Setup" te gaan.

Uw naam:

Naam bedrijf:

Modelnummer:

Serienummer:

Gekocht bij:

Website IBM-service:

IBM-servicenummer:

Handelsmerken

De volgende benamingen zijn handelsmerken van IBM:

IBM

ThinkPad

TrackPoint

Microsoft en Windows zijn handelsmerken van Microsoft Corporation.

Opmerkingen:

--