



ThinkPad® G40 Series



Manual de Instalação

Part Number: 92P1531

Lista de verificação de componentes

A IBM agradece a sua preferência por um IBM ThinkPad G40 Series. Confronte os itens indicados nesta lista com os incluídos na embalagem. Se faltar algum item ou algum deles estiver danificado, contacte a entidade a quem adquiriu o computador.

Computador

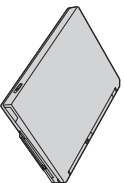

Bateria

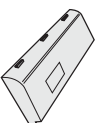

Cabo de alimentação



Manuais:
• Manual de Instalação



• Manual de Assistência e Resolução de Problemas

• Conj. manuais para Microsoft® Windows®

Transformador



Cabo telefónico



Duas Tampas TrackPoint

Ⓧ Ⓧ

Notas:

1. Alguns modelos poderão incluir itens adicionais.
2. O computador integra a função de recuperação IBM Disk-to-Disk. O disco rígido contém já tudo o que necessita para a recuperação dos ficheiros e aplicações instalados de origem. A recuperação Disk-to-Disk elimina a necessidade de um Recovery CD. Para obter informações adicionais, consulte a secção "Recuperar software pré-instalado" no Manual de Assistência e Resolução de Problemas.

Instalar o computador

1. Instalar a bateria.

a) Alinhe a face lateral da bateria com a face lateral do respectivo compartimento no computador **1** e, em seguida, encaixe cuidadosamente a bateria no compartimento **2**.

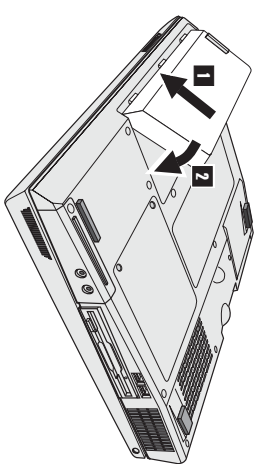

b) Desloque o fecho da bateria para a posição de bloqueio.

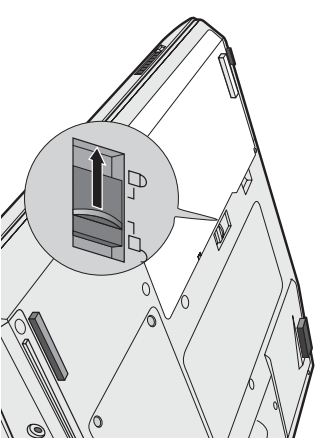

2. Ligar a uma fonte de alimentação.

Ligue o transformador à tomada de alimentação do computador (existente no painel posterior). Efectue as ligações pela ordem indicada na figura.

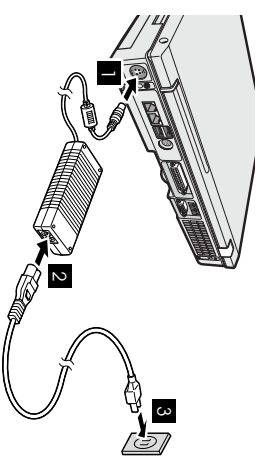

3. Ligar o sistema.

a) Abra o ecrã do computador. Em seguida, **1** ajuste o ecrã **2** de forma a obter um ângulo de visualização confortável.

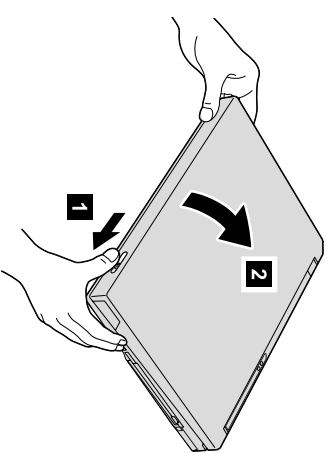

b) Prima o interruptor de alimentação **1**.

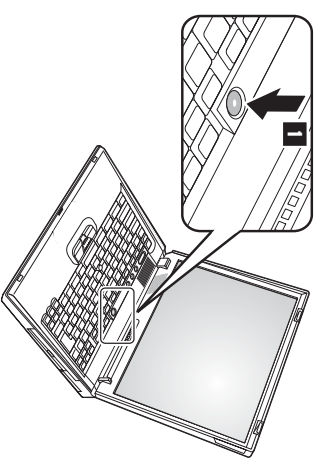

4. Configurar o Windows.

O computador é fornecido com um sistema operativo Microsoft Windows XP . Após ter ligado a alimentação do computador, siga as instruções apresentadas no ecrã para configurar o sistema operativo. Este procedimento demora aproximadamente 30 minutos e o computador é reiniciado várias vezes.

5. Utilizar o controlo de volume.

Pode ajustar o volume do som emitido pelas colunas incorporadas.

- 1** Baixar volume
- 2** Aumentar volume
- 3** Silenciar (Mute)

Se desactivar o som e, em seguida, desligar o computador, o som permanecerá desactivado quando voltar a ligar o computador. Para activar o som, prima o botão **Aumentar volume** ou **Baixar volume**.

Após a conclusão da configuração do Windows, quando prime um destes botões é apresentado no ecrã o indicador de volume, durante breves segundos. Para obter mais informações sobre o controlo de volume, consulte o sistema de ajuda integrado, Access IBM.

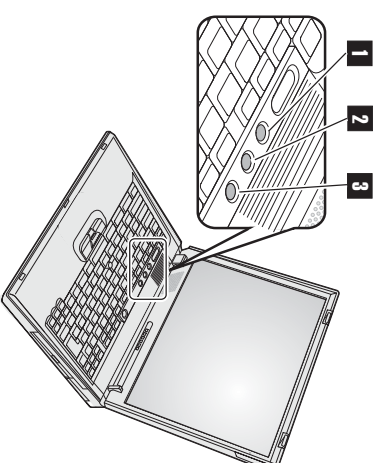

6. Utilizar Access IBM.

Sempre que tiver qualquer questão relativa ao computador ou pretender consultar os Web sites IBM, prima simplesmente o botão Access IBM para abrir o Access IBM.

O Access IBM é o centro de informações e o sistema de ajuda completo, integrado no seu computador. Está permanentemente acessível eliminando a necessidade de consultar manuais.

Localize as informações de que necessita acerca do seu computador Thinkpad e respectivas funções, utilizando a função Search. Consulte o Web site da IBM para obter acesso directo a ajuda e assistência, sugestões de outros utilizadores de computadores portáteis e informações sobre acessórios, software e actualizações.



Instalar memória

O aumento da capacidade de memória é um modo eficaz de tornar mais rápida a execução dos programas. Pode aumentar a capacidade de memória do computador através da instalação de um módulo SO-DIMM (small outline dual inline memory module) SDRAM (synchronous dynamic random access memory) DDR (double data rate) PC2100 sem memória tampão, disponível como opção, na ranhura de memória existente na parte inferior do computador. Encontram-se disponíveis módulos SO-DIMM de diferentes capacidades.

Nota: Neste computador, utilize apenas módulos SO-DIMM SDRAM DDR PC2100 sem memória tampão. Se instalar um módulo SO-DIMM não suportado pelo computador, este emitirá um aviso sonoro e o sistema não será inicializado. Poderá adquirir a opção de memória apropriada junto do seu revendedor IBM ou representante de vendas IBM.

Aviso: Antes de instalar um módulo, toque numa superfície metálica ou objecto metálico com ligação à terra. Este procedimento reduz qualquer electricidade estática presente no seu corpo. A electricidade estática pode danificar o módulo SO-DIMM.

Para instalar o módulo SO-DIMM, proceda do seguinte modo:

1. Desligue a alimentação do computador e, em seguida, desligue o transformador e todos os cabos ligados ao computador.
2. Feche o ecrã e volte o computador ao contrário.
3. Retire a bateria.
4. Desaperte o parafuso que fica a tampa da ranhura de memória e retire a tampa.

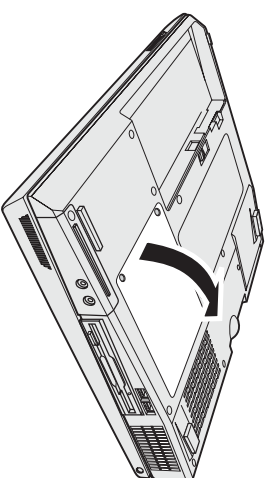

Se ambas as ranhuras de memória já estiverem ocupadas, existirem na ranhura de memória, retire um módulo SO-DIMM de modo a libertar espaço para a instalação do novo módulo, abrindo simultaneamente os fechos existentes de ambos os lados da ranhura. Guarde o módulo para utilização posterior.

5. Localize o entalhe existente na parte lateral do módulo SO-DIMM.

Aviso: Para não danificar o módulo SO-DIMM, não toque na extremidade que apresenta o contacto.

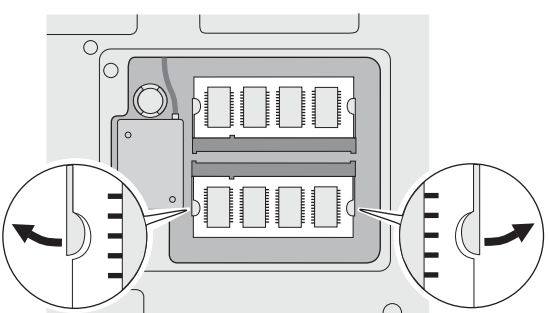

- Com a extremidade do módulo SO-DIMM que apresenta o entalhe voltada para o lado direito da tomada, introduza o módulo SO-DIMM num ângulo de cerca de 20 graus **1**. Em seguida, encaixe-o firmemente

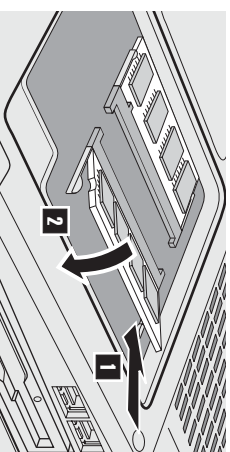

- Rode o módulo SO-DIMM até encaixá-lo no devido lugar **2**. Certifique-se de que o módulo está firmemente encaixado na ranhura e não se move facilmente.
- Volte a encaixar a tampa da ranhura de memória, alinhando a parte posterior da tampa. Aperte os parafusos.

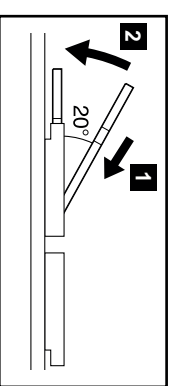

Aviso: após a adição ou actualização do módulo de memória, não utilize o computador até ter fechado a tampa da ranhura de memória. Nunca utilize o computador com a tampa aberta.

- Volte a encaixar a bateria e coloque o computador na posição original.

Para se certificar de que o módulo SO-DIMM se encontra correctamente instalado, proceda do seguinte modo:

- Ligue a alimentação do computador.
- Durante a apresentação da mensagem "To interrupt normal startup" na parte inferior esquerda do ecrã, prima o botão Access IBM. É apresentado o ecrã Access IBM Predesktop Area. (Se tiver eliminado a partição de manutenção da unidade de disco rígido, ou tiver substituído a própria unidade, o Access IBM Predesktop Area não será apresentado. Consulte a "Nota" abaixo). O item "Installed memory" apresenta a capacidade total de memória instalada no computador. Por exemplo, se tiver instalado um módulo SO-DIMM de 256/MB num computador com 256 MB de memória instalada de origem, a capacidade indicada no item "Installed memory" deverá ser de 512 MB.
Nota: Se, em vez do ecrã "Startup Interrupt Menu" for apresentado o menu "Access IBM Predesktop Area", prima a tecla F1 para iniciar o "IBM BIOS Setup Utility".

Marcas comerciais

Os termos seguintes são marcas comerciais da IBM Corporation nos Estados Unidos e/ou noutros países:

IBM

ThinkPad

TrackPoint

Microsoft e Windows são marcas comerciais da Microsoft Corporation nos Estados Unidos e/ou noutros países.

Nome: _____

Nome da empresa: _____

Número do modelo: _____

Número de série: _____

Assistência (empresa ou revendedor): _____

Web site de assistência IBM: _____

Número da assistência IBM: _____

Notas:

--