

# IBM® ThinkPad® R40 Series



## Navodila za namestitev

### Kontrolni seznam za razpakiranje

Hvala, ker ste se odločili za nakup računalnika IBM ThinkPad R Series. Predmete s tega seznama primerjajte s predmeti v škatli. Če katerega izmed predmetov ni oziroma je poškodovan, se obrnite na prodajalca.

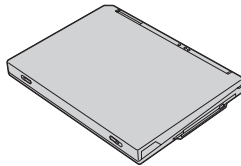
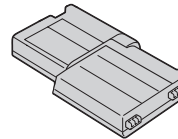
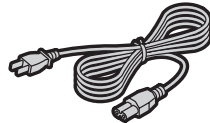
 Računalnik

 Baterije

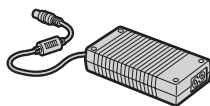
 Napajalni kabel

 Knjige:

- Nastavitvena navodila
- Navodila o servisu in odpravljanju težav
- Priročniki za Microsoft® Windows®

 Adapter za izmenični tok

 Telefonski kabel in TrackPoint cap



#### Opombe:

1. Nekateri modeli lahko vsebujejo dodatne predmete, ki niso navedeni.
2. Pri nekaterih modelih je disketni pogon vključen v paket.
3. Vaš računalnik ima vgrajeno IBM-ovo funkcijo obnove. Vaš trdi disk vsebuje vse, kar potrebujete za obnovo tovarniško nameščenih datotek in aplikacij. Zaradi vgrajene funkcije obnove ne potrebujete obnovitvene CD plošče. Za dodatne informacije si oglejte "Obnova prednameščene programske opreme" v navodilih o servisu in odpravljanju težav.

## Namestitev računalnika

### 1. Namestitev baterije.

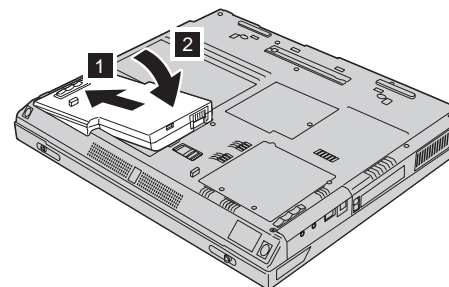
a) Bočno stran baterije izravnajte z bočno stranjo predala za baterijo v računalniku **1** ; nato baterijo nežno potisnite v predal **2** .



b) Zaprite zapah baterije.

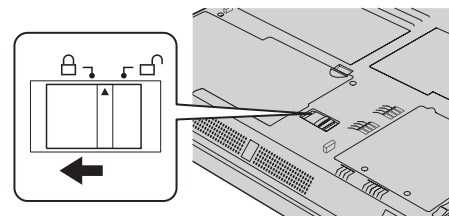

### 2. Priključitev na napajanje.

Adapter za izmenični tok priključite na vtičnico računalnika (na zadnji strani računalnika). Povezavo vzpostavite v prikazanem vrstnem redu.

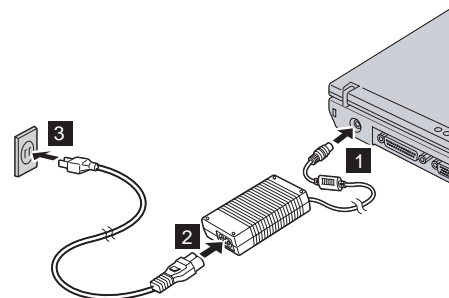

### 3. Vključitev sistema.

a) Odprite zaslon računalnika. Pritisnite na zapaha **1** in odprite zaslon **2**. Zaslon naravnajte v primeren položaj za gledanje.

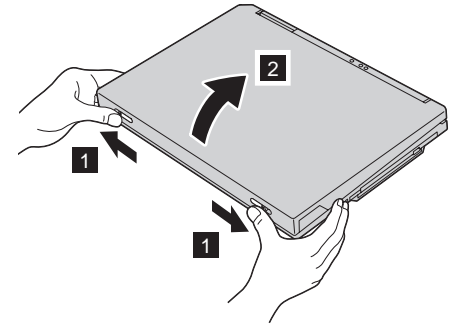

b) Pritisnite glavno stikalo **1**.

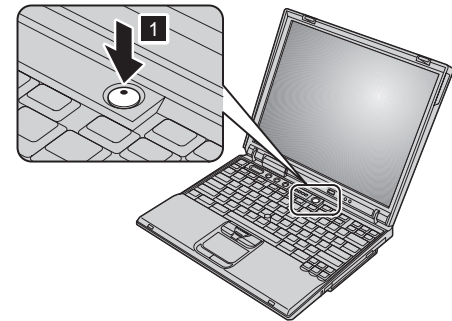

### 4. Uporaba UltraNava™.

Računalnik ThinkPad ima kazalno napravo UltraNav. UltraNav je sestavljen iz TrackPoint® in plošče na dotik, v obeh primerih gre za kazalno napravo z osnovnimi in razširjenimi funkcijami.

TrackPoint in ploščo na dotik lahko uporabljate istočasno. Kazalni napravi lahko prilagodite želenim nastavitvam. TrackPoint in ploščo na dotik lahko na primer uporabite za kazanje z njunimi razširjenimi funkcijami. Ali pa TrackPoint uporabite samo za kazanje, ploščo na dotik pa samo za razširjeno funkcijo, ali obratno.

Za dodatne informacije o UltraNavu s pomočjo tipke Access IBM odprite vgrajeni sistem pomoči Access IBM.

**Opomba:** Nekateri modeli imajo samo TrackPoint, ne pa tudi plošče na dotik in njenih gumbov.

## 5. Uporaba regulatorja glasnosti zvoka.

Zvok iz vgrajenih zvočnikov lahko uravnate s pomočjo naslednjih treh gumbov:



Zmanjšaj glasnost



Povečaj glasnost



Nemo

Če ugasnete zvok in izključite računalnik, bo po ponovnem vklopu računalnika zvok še vedno ugasnjen. Da bi spet vključili zvok, pritisnite gumb **Povečaj glasnost** ali **Zmanjšaj glasnost**.

Če po končani namestitvi Windows pritisnete enega izmed teh gumbov, se na zaslonu za nekaj sekund prikaže indikator glasnosti. Dodatne informacije o regulaciji glasnosti so vam na voljo v vgrajenem sistemu pomoči Access IBM.

## 6. Namestitev Windows.

Računalniku je priložen operacijski sistem Microsoft Windows XP ali 2000. Ko vključite računalnik, s pomočjo navodil na zaslonu namestite operacijski sistem. Ta postopek traja približno 30 minut, medtem pa se računalnik nekajkrat ponovno zažene.

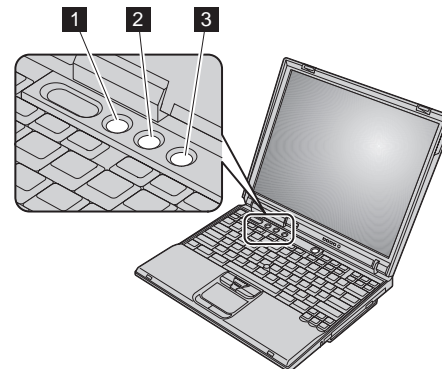

## 7. Uporaba Access IBM-a.

V primeru vprašanj glede računalnika, ali če bi si radi ogledali IBM-ove spletne strani, Access IBM odprite preprosto s pritiskom na tipko Access IBM.

Access IBM je obsežen vgrajeni center za pomoč in informacije v zvezi z računalnikom. Vedno ga imate s seboj, zato vam ni treba nositi raznih priročnikov.

S pomočjo iskalne funkcije poiščite informacije o računalniku ThinkPad in njegovih funkcijah. Za direkten dostop do pomoči in podpore, nasvetov ostalih uporabnikov in informacij glede dodatne opreme, programske opreme in posodobitev obiščite IBM-ovo spletno stran.



---

## Namestitev pomnilnika

Povečanje kapacitete pomnilnika je učinkovita rešitev za hitrejše delovanje programov. Pomnilnik računalnika lahko razširite z namestitvijo nevmesnega majhnega opisnega dvojnega vrinjenega pomnilniškega modula (SO-DIMM) sinhronega dinamičnega bralno-pisalnega pomnilnika (SDRAM) z dvojno hitrostjo prenosa podatkov (DDR) PC2100, ki vam je na voljo kot dodatna oprema, v pomnilniško režo na spodnji strani računalnika. Na voljo so vam SO-DIMM-i z različno kapaciteto.

**Opomba:** Uporabite samo PC2100 DDR SDRAM nevmesniški SO-DIMM. Če namestite SO-DIMM, ki ga računalnik ne podpira, računalnik zapiska, sistem pa se ne zažene. Ustrezno pomnilniško možnost lahko kupite pri IBM-ovem preprodajalcu ali tržnem predstavniku.

**Opozorilo:** Prede namestite modul, se dotaknite kovinske mize ali ozemljenega kovinskega predmeta. S tem zmanjšate statično elektriko vašega telesa. Statična elektrika lahko poškoduje SO-DIMM.

SO-DIMM namestite po naslednjem postopku:

1. Ugasnite računalnik; z računalnika izključite adapter za izmenični tok in vse kable.
2. Zaprite zaslon in računalnik obrnite okoli.
3. Odstranite baterijo.
4. Popustite vijak na pokrovu pomnilniške reže; nato odstranite pokrov.

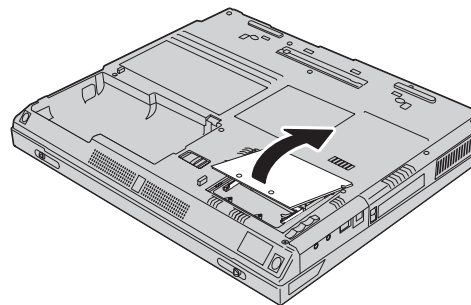

Če je SO-DIMM že v pomnilniški reži, ga odstranite in z istočasnim pritiskom na obe strani zapahov naredite prostor za novega. Shranite ga za bodočo uporabo.

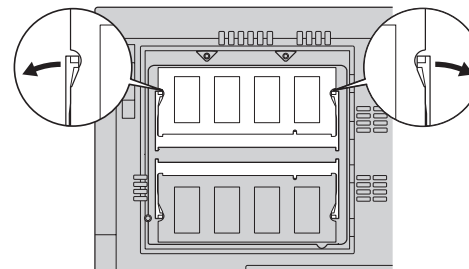

5. Poiščite zarezo na bočni strani SO-DIMM-a.

**Opozorilo:** Da ne bi poškodovali SO-DIMM-a, se ne dotikajte kontaktnega roba.

6. Ko je del z zarezo SO-DIMM-a obrnjen proti desni strani obojke, SO-DIMM vstavite v obojko pod kotom približno 20 stopinj **1**; nato ga trdno pritisnite **2**.

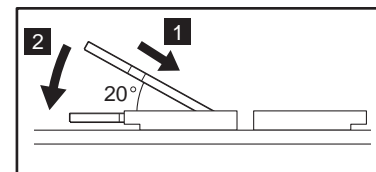
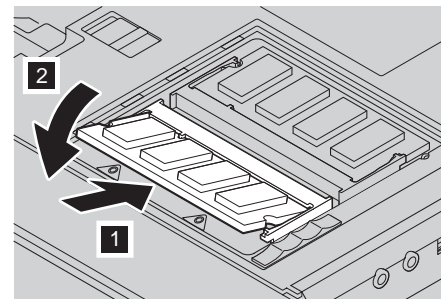

7. Obračajte SO-DIMM, dokler ne tleskne na mesto.

Kartica mora biti trdno nameščena v režo in se ne sme zlahka premikati.

8. Pokrov pomnilniške reže namestite nazaj na pomnilniško režo tako, da najprej uravnate zadnjo stran pokrova; nato pritegnite vijak.

**Opozorilo:** Če ste dodali ali izboljšali pomnilniško kartico, pred uporabo računalnika zaprite pokrov pomnilniške reže. Ne uporabljajte računalnika, če je pokrov odprt.

9. Baterije namestite na mesto in ponovno obrnite računalnik.

Na naslednji način preverite, ali je SO-DIMM pravilno nameščen:

1. Prižgite računalnik.
2. Ko se na levi spodnji strani izpiše sporočilo “Za prekinitev normalnega zagona pritisnite modro tipko Access IBM”, pritisnite tipko Access IBM. Na zaslonu se pojavi prednamizje Access IBM-a. (Če ste zbrisali servisno particijo pogona trdega diska ali zamenjali trdi disk, se Access IBM ne pojavi. Ogeljte si spodnjo “Opombo”.) Nato dvokliknite ikono “Start setup utility”. Pojavi se zaslon IBM BIOS Setup Utility. Točka “Installed memory” prikazuje skupno kapaciteto nameščenih pomnilnikov vašega računalnika. Na primer, če v računalnik z vgrajenim 256 MB pomnilnikom namestite 256 MB SO-DIMM, mora biti skupna kapaciteta “Installed memory” 512 MB.

**Opomba:** Če se pojavi “Startup Interrupt Menu” namesto “Access IBM Predesktop Area”, pritisnite F1, da bi odprli “IBM BIOS Setup Utility”.



**Vaše ime:**

\_\_\_\_\_

**Naziv podjetja:**

\_\_\_\_\_

**Številka modela:**

\_\_\_\_\_

**Serijska številka:**

\_\_\_\_\_

**Servis podjetja ali preprodajalca:**

\_\_\_\_\_

**Spletna stran IBM-ovega servisa:**

\_\_\_\_\_

**Številka IBM-ovega servisa:**

\_\_\_\_\_

Blagovne znamke

Naslednji izrazi so blagovne znamke podjetja IBM Corporation v Združenih državah Amerike ali ostalih državah oziroma v obeh primerih:

IBM

ThinkPad

TrackPoint

UltraNav

Microsoft in Windows sta blagovni znamki podjetja Microsoft Corporation v Združenih državah Amerike in/ali v ostalih državah.

**Opombe:**