Número de Peça: 92P1921

IBM®

ThinkPad® X Series



Guia de Configuração

Lista de Verificação para Desembalar o Produto

Obrigado por adquirir o computador IBM ThinkPad X Series. Compare os itens desta lista com os itens da caixa. Se algum item estiver faltando ou estiver danificado, entre em contato com seu revendedor.

Computador

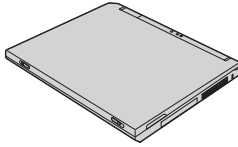

Conjunto de bateria

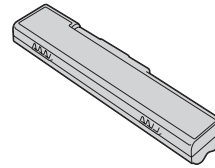

Cabo de alimentação

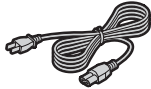

Publicações:

- Guia de Configuração (este guia)
- Guia de Serviços e Resolução de Problemas
- Outros suplementos ou folhetos



AC Adapter

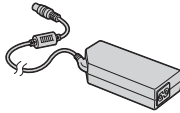

Notas:

1. Alguns dos modelos podem conter itens adicionais que não estão relacionados.
2. Seu computador possui o recurso de recuperação IBM Disk-to-Disk. Seu disco rígido possui os recursos para recuperar arquivos e aplicativos instalados na fábrica. A recuperação Disk-to-Disk elimina a necessidade de um CD de Recuperação. Para obter informações adicionais, consulte "Recuperando software pré-instalado" no Guia de Serviços e Resolução de Problemas.

Instalando seu Computador

1. Instalando a bateria.

a) Alinhe a parte frontal da bateria com a parte lateral do compartimento da bateria no computador **1**; em seguida, empurre cuidadosamente a bateria em direção ao compartimento **2**.

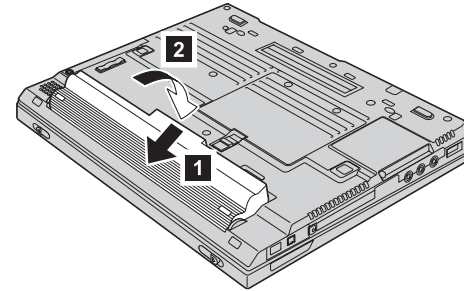

b) Deslize a trava da bateria para a posição travada.

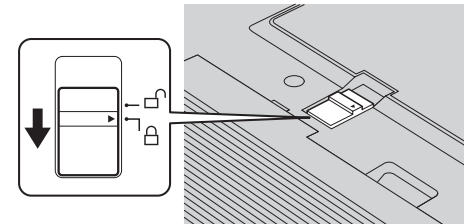

2. Conectando a uma fonte de alimentação.

Conecte o AC Adapter na tomada de energia do computador (na parte traseira do computador). Faça as conexões na ordem mostrada.

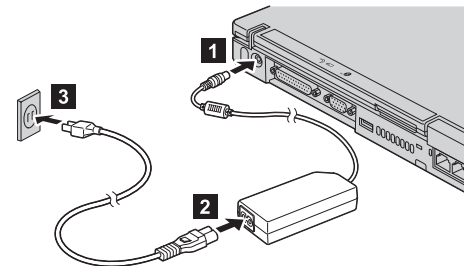

3. Ativação do sistema.

a) Abra tela do computador. Pressione as travas **1** e abra a tela **2**. Depois posicione a tela de forma conveniente para visualização.

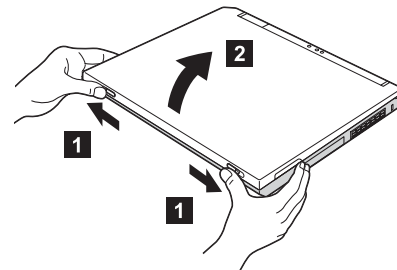

b) Pressione o botão para ligar/desligar **1**.

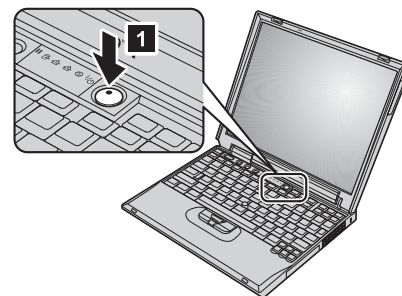

4. Utilizando o TrackPoint.

O TrackPoint é um dispositivo exclusivo para movimentar o ponteiro na tela. Utilizando o TrackPoint você pode realizar todas as operações de um mouse. Os botões direito e esquerdo funcionam como os botões direito e esquerdo de um mouse.

Para mover o ponteiro, utilize o pino do TrackPoint na parte central do teclado. Pressione levemente com seu dedo indicador esquerdo ou direito na direção em que deseja mover o ponteiro. Para selecionar e arrastar um objeto, pressione e segure um dos botões com o polegar, conforme requerido pelo seu software.

Clicar significa pressionar o botão esquerdo uma vez. **Clique duplo** significa pressionar o botão esquerdo duas vezes em um segundo.

Para obter informações adicionais sobre o TrackPoint, pressione o botão Access IBM para abrir o Access IBM, o seu sistema de ajuda integrado.

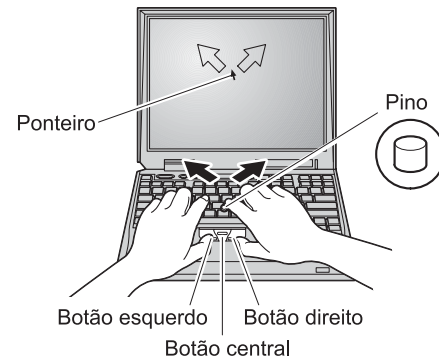

5. Utilização do controle de volume.

Você pode ajustar o nível de volume dos alto-falantes embutidos utilizando os seguintes botões:

- 1** Diminuir Volume
- 2** Aumentar Volume
- 3** Silenciar

Se você silenciar o som e, em seguida, desligar o computador, o som permanecerá silenciado ao ligar o computador novamente. Para reativar o som, pressione o botão **Aumentar volume** ou **Diminuir volume**.

Quando você pressiona um desses botões após a conclusão da configuração do Windows, o indicador de volume aparece na tela por alguns segundos. Para obter informações adicionais sobre controle do volume, consulte o sistema de ajuda integrado, o Access IBM.

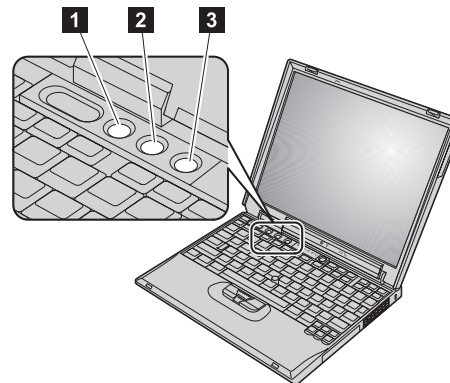

6. Configuração do Windows.

Seu computador é fornecido com um sistema operacional Microsoft® Windows® XP ou 2000. Após ligar o seu computador, siga as instruções na tela para configurar o sistema operacional. Esse procedimento levará aproximadamente 30 minutos e seu computador será iniciado novamente várias vezes.

7. Utilizando o Access IBM.

Sempre que você tiver uma pergunta sobre seu computador ou desejar exibir os Web sites IBM, simplesmente pressione o botão Access IBM.

O Access IBM é o centro de informações e de ajuda abrangente, integrado para seu computador. Ele pode ser transportado por você, eliminando a necessidade de transportar os manuais de referência.

Localize informações sobre seu computador ThinkPad e seus recursos, utilizando a função de pesquisa. Para obter acesso direto ao suporte e à ajuda, dicas de outros usuários móveis e informações sobre acessórios, softwares e atualizações, visite o Web site da IBM.

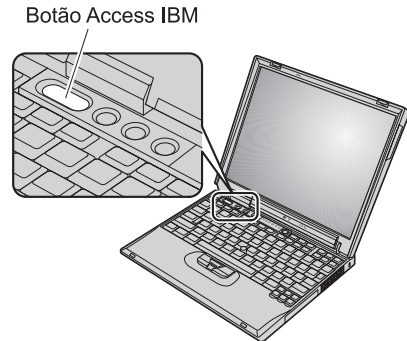

Instalando Memória

Você pode aumentar a quantidade de memória em seu computador.

Nota: Utilize apenas tipos de memória suportados por seu computador. Se você instalar incorretamente a memória opcional ou instalar uma memória não-suportada, um aviso sonoro soará ao tentar iniciar o computador.

Atenção: Antes de iniciar a instalação de um módulo, toque em uma mesa de metal ou em um objeto de metal aterrado. Essa ação reduz qualquer eletricidade estática no corpo. A eletricidade estática poderia danificar o SO-DIMM.

Para instalar o SO-DIMM, faça o seguinte:

1. Desligue o computador; em seguida, desconecte o AC Adapter e todos os cabos do computador.
2. Feche a tela do computador e vire-o ao contrário.
3. Remova a bateria.
4. Solte os parafusos na tampa do slot de memória; em seguida, remova a tampa.

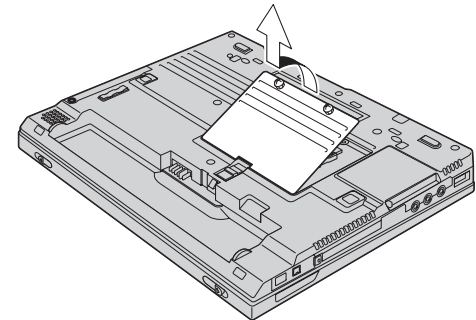

Se o SO-DIMM já estiver no slot de memória, remova-o para dar espaço para o novo módulo pressionando as travas em ambas as bordas do soquete ao mesmo tempo. Tome o cuidado de guardá-las para utilizá-las futuramente.

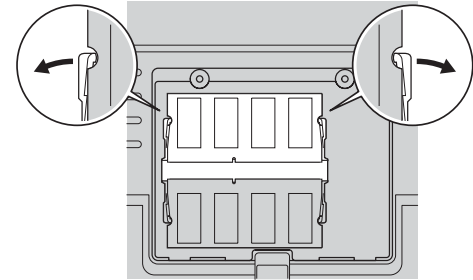

5. Localize o entalhe na lateral do SO-DIMM que estiver instalando.

Atenção: Para evitar danos ao SO-DIMM, não toque nas bordas de contato.

6. Com a extremidade do entalhe do SO-DIMM virado em direção à lateral do soquete, insira o SO-DIMM no soquete **1** em um ângulo de aproximadamente 20 graus; em seguida, pressione-o firmemente **2**.

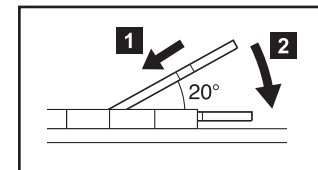
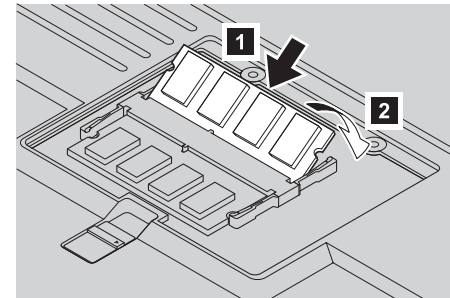

7. Alinhe o SO-DIMM até que ele se encaixe no lugar.

8. Certifique-se de que o módulo SO-DIMM esteja preso firmemente no slot e que ele não se mova facilmente.
9. Recoloque a tampa no slot de memória alinhando a parte posterior da tampa em primeiro lugar e, em seguida, apertando os parafusos.

Atenção: Quando tiver incluído ou atualizado um módulo SO-DIMM, não utilize seu computador até ter fechado a tampa do slot de memória. Nunca utilize o computador com tampa aberta.

10. Coloque a bateria no seu lugar, desligue o computador novamente e reconecte os cabos.

Para certificar-se de que o SO-DIMM foi instalado corretamente, faça o seguinte:

1. Ligue o computador.
2. Enquanto a mensagem “Para interromper a inicialização normal, pressione o botão azul Access IBM ” é exibida no canto inferior esquerdo da tela, pressione o botão Access IBM.
3. Dê um clique duplo em **Iniciar o Utilitário de Configuração**. A tela do IBM BIOS Setup Utility é exibida. O item “Installed memory” mostra a quantidade total de memória instalada em seu computador. Por exemplo, se seu computador possuir 256 MB de memória e você instalar um SO-DIMM de 256 MB nele, a quantidade mostrada em “Installed memory” deverá ser de 512 MB.

Seu nome:

Nome da empresa:

Número do modelo:

Número de série:

Empresa ou serviço de revenda:

Web site de serviço da IBM:

Número de serviço da IBM:

Notas:

Marcas Comerciais

Os termos a seguir são marcas comerciais da IBM Corporation nos Estados Unidos e/ou em outros países:

IBM

ThinkPad

TrackPoint

Microsoft e Windows são marcas comerciais da Microsoft Corporation nos Estados Unidos e/ou em outros países.