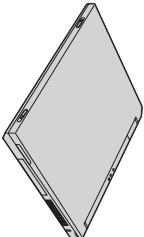

Osanumero: 92P1926

 [®] ThinkPad [®] X Series  Asennusopas

Pakkauksen tarkistusluettelo

Olet ostanut IBM ThinkPad X Series -tietokoneen. Tarkista, että tietokoneen pakkauksessa on tässä mainitut osat. Jos jokin osa puuttuu tai on vahingoittunut, ota yhteys tuotteen myyjään.

Tietokone



Akku

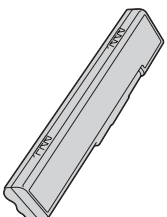

Verkkojohto



Julkaisut:

- Asennusopas (tämä julkaisu)
- Käyttö ja vianmääritys
- Muut liitteet

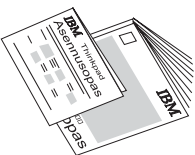

Verkkolaite

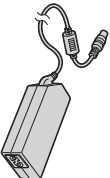

Huomautuksia:

1. Joidenkin mallien pakkauksiin voi sisältyä osia, joita ei ole luettelossa.
2. Tässä tietokoneessa on käytössä IBM:n Elvytysohjelma. Kaikki esiasennettujen tiedostojen ja sovellusten palautukseen tarvittavat tiedot ovat kiintolevyssä. Tämän vuoksi erillinen elvytys-CD-tietolevy ei ole tarpeen. Lisätietoja on Käyttö ja vianmääritys-julkaisun esiasennettujen ohjelmistojen elvytyksestä kertovassa osassa.

Tietokoneen asennus

1. Akun asennus

a) Aseta akku paikalleen siten, että sen etureuna on samansuuntainen akkupaikan etureunan kanssa **1**, ja paina akku varovasti paikalleen **2**.

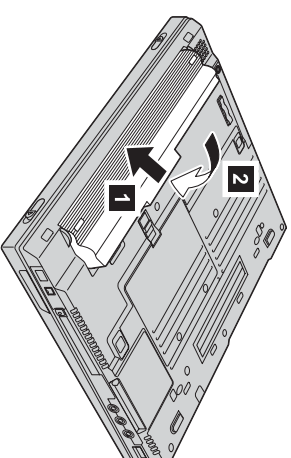

b) Työnnä akun salpa kiinni.

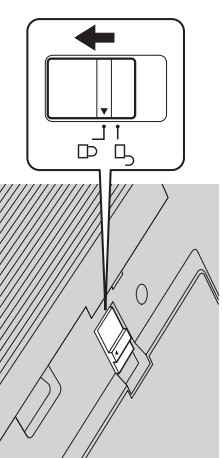

2. Verkkovirtaan liittäminen

Liitä verkkolaite ensin tietokoneen takaosassa olevaan vastakkeeseen ja sitten pistorasiaan. Noudata kuvassa esitettyä järjestystä.

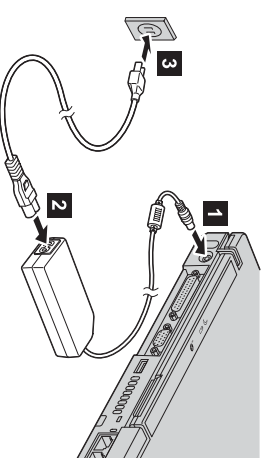

3. Järjestelmän käynnistys

a) Avaa tietokoneen näyttö. Paina salpoja **1** ja avaa näyttö **2**. Aseta näyttö mukavaan katselukulmaan.

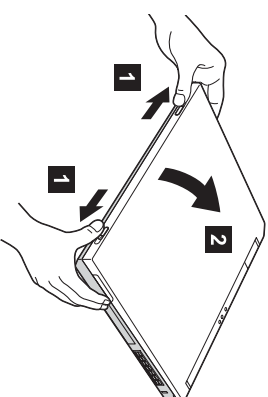

b) Paina virtakytkintä **1**.

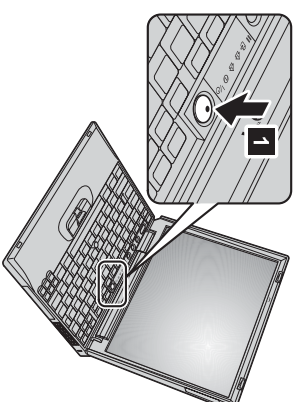

4. TrackPoint-paikannuslaitteen käyttö.

TrackPoint on ainutlaatuinen tietokoneen ruudulla olevan osoittimen liikkutteluun tarkoitettu paikannuslaite. TrackPointin avulla voit toteuttaa kaikki hiiritoiminnot. Paikannuslaitteen painikkeet toimivat hiiren ykkös- ja kakkoispainikkeiden tavoin.

Voit liikuttaa osoitinta näppäimistön keskellä olevan TrackPoint-paikannusstapin avulla. Paina paikannusstappia etusormella kevyesti siihen suuntaan, johon haluat liikuttaa osoitinta. Halutessasi valita objektin ja liikuttaa sitä, paina toista painiketta peukalolla ja pidä se pohjaan painettuna.

Napsautus tarkoittaa ykköspainikkeen painamista kerran. **Kaksoisnapsautus** tarkoittaa ykköspainikkeen painamista kahdesti yhden sekunnin kuluessa.

Saat lisätietoja TrackPoint-paikannuslaitteesta painamalla Access IBM -painiketta, jolloin näkyviin tulee tietokoneen käytönaikainen ohjeisto, Access IBM -ohjelma.

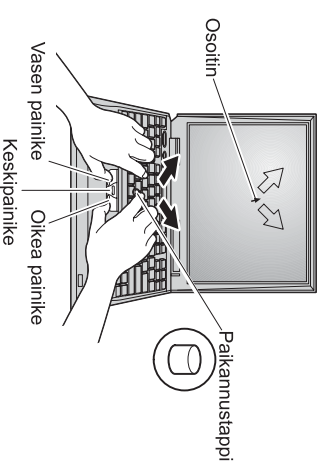

5. Äänenvoimakkuuden säätö

Tietokoneen sisäisistä kaiuttimista kuuluvan äänen voimakkuutta voi säätää seuraavien kolmen painikkeen avulla:

- 1** Äänenvoimakkuuden vähennys
- 2** Äänenvoimakkuuden lisäys
- 3** Äänen vaimennus

Jos katkaiset tietokoneesta virran, kun äänentoisto on vaimennettuna, äänentoisto on edelleen vaimennettuna, kun käynnistät tietokoneen uudelleen. Voit palauttaa äänentoiston käyttöön painamalla **äänenvoimakkuuden lisäyspainiketta** tai **äänenvoimakkuuden vähennyspainiketta**.

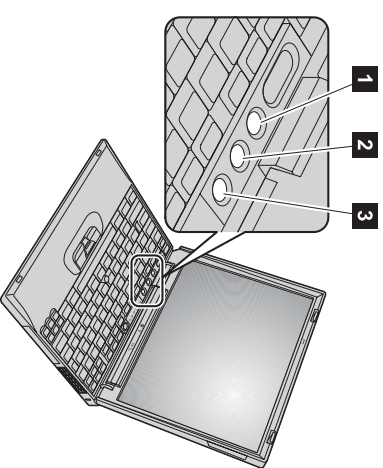

Kun painat jotakin näistä painikkeista Windows-käyttöjärjestelmän asennuksen päätyttyä, äänenvoimakkuuden ilmaisin näkyy kuvaruudussa muutaman sekunnin ajan. Saat lisätietoja äänenvoimakkuuden säädöstä tietokoneen käytönaikaisesta ohjelmasta, Access IBM -ohjelmasta.

6. Windows-käyttöjärjestelmän asennus

Tietokoneen mukana toimitetaan Microsoft® Windows® XP - tai Windows® 2000 -käyttöjärjestelmä. Kun olet käynnistänyt tietokoneen, asenna käyttöjärjestelmä noudattamalla kuvaruutun tulevia ohjeita. Noin 30 minuuttia kestävä asennuksen aikana tietokone käynnistyy useita kertoja uudelleen.

7. Access IBM -ohjelman käyttö

Jos sinulla on tietokonetta koskevia kysymyksiä tai haluat tarkastella IBM:n WWW-sivustoa, paina Access IBM -painiketta.

Access IBM -ohjelma on monipuolinen käytönaikainen ohje ja tietokonetta koskevien tietojen keskus. Se kulkee mukanaasi, joten välttyt ohjejuulkaisujen kantamiselta.

Saat tietoja ThinkPad-tietokoneesta ja sen ominaisuuksista käyttämällä hakutoimintoa (search function). IBM:n WWW-sivustosta saat käyttöösi ohjeita ja tulkittietoja, muiden käyttäjien laatimia vihjeitä sekä tietoja lisälaitteista, ohjelmista ja päivityksistä.

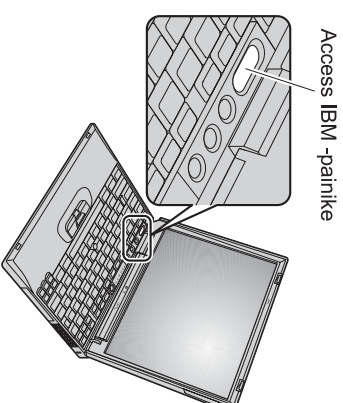

Muistin asennus

Voit lisätä tietokoneen muistin määrää.

Huomautus: Käytä vain tietokoneen tukemia muisteja. Jos asennat lisämuistimoduulin virheellisesti tai asennat sellaisen muistimoduulin, jota tietokone ei tue, tietokone antaa äänimerkin, kun yrität käynnistää järjestelmää.

Huomautus: Ennen kuin aloitat moduulin asennuksen, kosketa metallipöytä tai maadoitettua metalliesinettä. Tämä vähentää itseesi kerääntynyttä staattista sähköä. Se saattaisi vaurioittaa SO-DIMM-muistimoduulia.

Asenna SO-DIMM-muistimoduuli seuraavasti:

1. Katkaise tietokoneesta virta ja irrota sitten verkkolaite ja kaikki kaapelit.
2. Sulje tietokoneen kansi ja käännä tietokone ylösalaisin.
3. Poista akku.
4. Irrota muistipaikan suojuksen kiinnitysruuvi ja muistipaikan suojus.

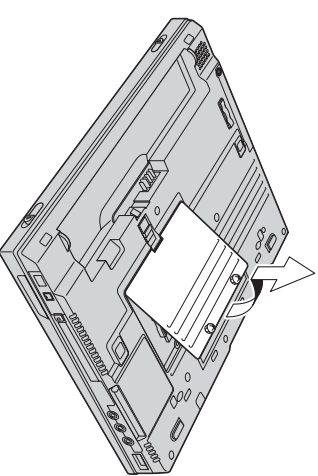

Jos muistipaikassa on jo SO-DIMM-muistimoduuli, tee tilaa uudelle muistimoduulille ja poista entinen moduuli painamalla vastakkeen molemmissa päässä olevista salvoista samanaikaisesti. Aseta entinen muistimoduuli varmaan talteen.

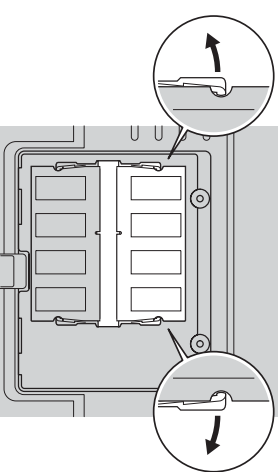

5. Paikanna asennettavan SO-DIMM-muistimoduulin reunassa oleva lovi.

Huomautus: Varo vaurioittamasta SO-DIMM-muistimoduulin liittireunaa.

6. Työnä SO-DIMM-muistimoduuli vastakkeeseen noin 20 asteen kulmassa siten, että moduulin lovellinen pää osoittaa kohti vastakkeen reunaa **1**. Paina sitten moduuli paikoilleen **2**.

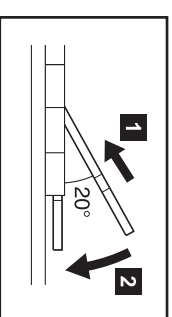
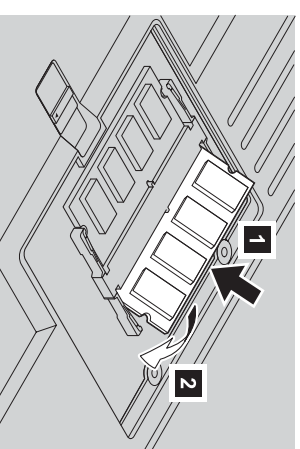

7. Käännä SO-DIMM-muistimoduulia alaspäin, kunnes se napsahtaa paikoilleen.
8. Varmista, että muistimoduuli on tukevasti paikoillaan eikä pääse liikkumaan.

9. Aseta muistipaikan suojus muistipaikan päälle kohdistamalla kannen takareuna ensin ja kiinnittämällä sitten ruuvit.

Huomautus: Kun olet lisännyt tai vaihtanut SO-DIMM-muistimoduulin, älä käytä tietokonetta, ennen kuin muistipaikan suojus on kiinnitetty. Älä käytä tietokonetta, jos muistipaikan suojus on auki.

10. Aseta akku paikolleen, käännä tietokone oikein päin ja kiinnitä kaapelit uudelleen.

Varmista, että SO-DIMM-muistimoduuli on asennettu oikein, tekemällä seuraavat toimet:

1. Käynnistä tietokone.
2. Kun kuvaruudun alareunassa vasemmalla tulee näkyviin sanoma "To interrupt normal startup, press the blue Access IBM button", paina Access IBM -painiketta.
3. Kaksosnapsautta **Start setup utility** -vaihtoehtoa. Kuvaruutuuun tulee BIOS-asetusohjelman (IBM BIOS Setup Utility) näyttö. Tietokoneeseen asennetun muistin kokonaisu määrää näkyy kohdassa "Installed memory". Jos esimerkiksi asennat 256 megatavun SO-DIMM-muistimoduulin tietokoneeseen, jossa on 256 megatavua sisäistä muistia, kohdan "Installed memory" arvona tulisi olla 512 megatavua.

Nimi: _____

Tavaramerkkitiedot

Yrityksen nimi: _____

Seuravat nimet ovat IBM Corporationin tavaramerkkejä Yhdysvalloissa ja muissa maissa:

Mallinumero: _____

IBM

Sarjanumero: _____

ThinkPad

TrackPoint

Yrityksen tai jälleennyyjän huoltopalvelu: _____

Microsoft ja Windows ovat Microsoft Corporationin tavaramerkkejä Yhdysvalloissa ja muissa maissa.

IBM-huoltopalvelun WWW-osoitte: _____

IBM-huoltopalvelun puhelinnumero: _____

Huomautuksia: