

Niebieska linia oznacza krawędź cięcia. **NIE DRUKOWAĆ.**  
Proszę zmienić numer na kodzie paskowym i nazwę kraju drukowania.

# ThinkPad

## Instrukcje konfiguracji

### 1 Rozpakuj:

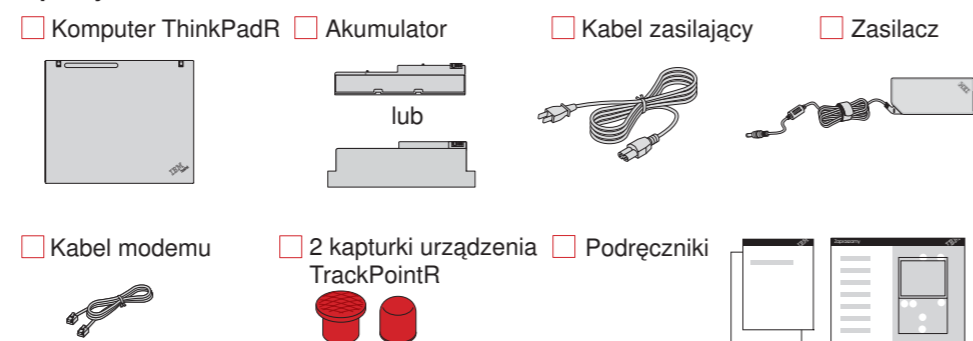

\* Patrz uwagi na odwrocie dotyczące elementów niewymienionych na liście, brakujących lub uszkodzonych oraz dysku Recovery CD.  
Uwaga: Przed użyciem komputera należy przeczytać uwagi dotyczące bezpieczeństwa w Podręczniku obsługi i rozwiązywania problemów.

- Instrukcje konfiguracji (ten arkusz)
- Podręcznik obsługi i rozwiązywania problemów
- Pozostałe dodatki lub ulotki

### 2 Zainstaluj akumulator:

Akumulator jest gotowy do użycia.

**Uwaga:** Niektóre modele mają akumulator o innym kształcie.

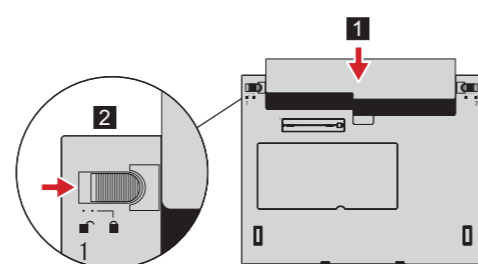

### 3 Podłącz komputer do zasilania:

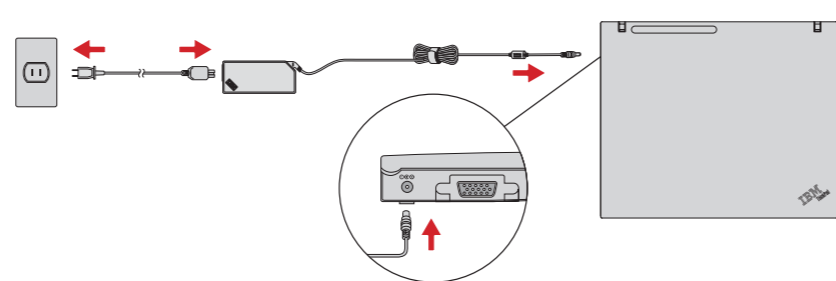

### 4 Włącz zasilanie:



### 5 Wskazuj i klikaj elementy, korzystając z systemu nawigacji IBM TrackPoint:

Naciśnij kapturek urządzenia IBM TrackPoint w kierunku, w którym chcesz przesunąć wskaźnik. Lewy i prawy przycisk poniżej klawisza spacji działają jak przyciski myszy.

### 6 Skonfiguruj system operacyjny zgodnie z instrukcjami wyświetlanymi na ekranie:

Proces ten może potrwać kilkanaście minut, a w tym czasie komputer może być kilkakrotnie restartowany.

### 7 Naciśnij przycisk Access IBM, aby uzyskać więcej informacji:



## ThinkVantage™ Design

**Antena komunikacji bezprzewodowej UltraConnect™**  
Optymalna lokalizacja zapewnia najlepszy zasięg i wydajność.

Zatrask

**Oświetlenie klawiatury ThinkLightR**  
Podświetla klawiaturę tak, aby można było pracować, gdy jest ciemno.

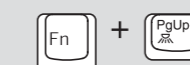

**Przyciski głośności i wyciszenia**

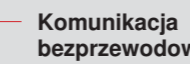

**Komunikacja bezprzewodowa**



**Reżyser prezentacji**  
Ułatwia prowadzenie prezentacji lub korzystanie z wielu monitorów.



**EasyEject**

Służy do oddokowywania i usuwania podłączonych urządzeń.

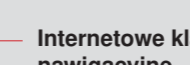

**Zasilane złącze USB**

Umożliwia korzystanie z napędów optycznych USB bez oddzielnego zasilacza.

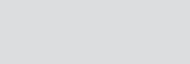

**Internetowe klawisze nawigacyjne**  
Przyciski wstecz i dalej przeglądarki WWW

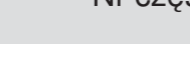

**Lupa pełnoekranowa**  
Służy do powiększenia całego ekranu.



**Klawisz Fn**

W kombinacji z klawiszami oznaczonymi niebieskimi ikonami umożliwia dostęp do funkcji specjalnych komputera ThinkPad.

**Przycisk centralny urządzenia TrackPoint**

Służy do przewijania dokumentów lub powiększania obszaru ekranu.

Nr części: 13N6287

**Snote1.0 Instrukcje instalowania**  
**Nr części 13N6287**  
12.03.2003

Wielkość: 2794 x 3302 mm (11 x 13 cali)  
Barwy: druk dwubarwny = czarny i czerwony (PMS 032cvc)  
Czcionka: Czcionki IBM i z rodziny Helvetica Neue  
Materiał: Proszę użyć papieru przetworzonego w 100% wyłącznie w Japonii.  
Zalecane również w innych krajach.

Niebieska linia oznacza krawędź cięcia. NIE DRUKOWAĆ.  
Proszę zmienić numer na kodzie paskowym i nazwę kraju drukowania.

### Opcjonalna stacja dokowania ThinkPad X4 UltraBase

Możliwe jest opcjonalne rozszerzenie funkcjonalności komputera ThinkPad X40. Aby uzyskać więcej informacji, naciśnij niebieski przycisk Access IBM i wprowadź słowo kluczowe "X4 UltraBase" w polu wyszukiwania aplikacji Access IBM.

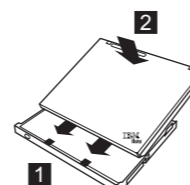

### Instalowanie opcjonalnej pamięci

Pojemność pamięci w komputerze można zwiększyć.

Uwaga: Należy używać tylko tych typów pamięci, które są obsługiwane przez komputer. W przypadku niepoprawnego zainstalowania opcjonalnej pamięci bądź zainstalowania nieobsługiwanej pamięci, w czasie uruchamiania komputera rozlegnie się ostrzegawczy sygnał dźwiękowy.

#### 1 Zainstaluj opcjonalny moduł pamięci SO-DIMM:

- Dotknij uziemionego metalowego przedmiotu, aby rozładować ładunki elektrostatyczne na ciele, które mogłyby uszkodzić moduł SO-DIMM. Staraj się nie dotknąć krawędzi modułu SO-DIMM, na której są styki.
- Wyłącz komputer.
- Odłącz od komputera zasilacz i wszystkie kable.
- Zamknij ekran i odwróć komputer.
- Wymij akumulator.
- Poluzuj wkręty obok ikon modułów DIMM na pokrywie gniazd rozszerzeń, a następnie zdejmij pokrywę.
- Jeśli moduł SO-DIMM jest już zainstalowany, usuń go w sposób pokazany na ilustracji. Zachowaj wyjęty moduł SO-DIMM na wypadek, gdyby był potrzebny w przyszłości.
- Dopasuj wycięcie w krawędzi styków modułu SO-DIMM do występu w gnieździe. Energicznie wsuń moduł SO-DIMM do gniazda pod kątem 20 stopni, a następnie dociskaj go, aż zaskoczy na miejsce.
- Zalóż ponownie pokrywę gniazda rozszerzeń. **Uwaga:** Komputera nie wolno używać, gdy zdjęta jest pokrywa gniazda rozszerzeń.
- Włóż ponownie akumulator, a następnie podłącz kable i zasilacz.

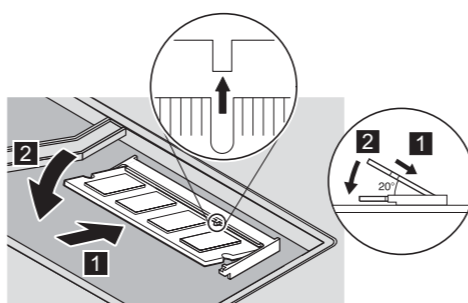
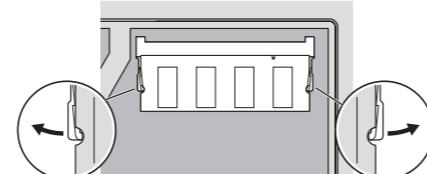
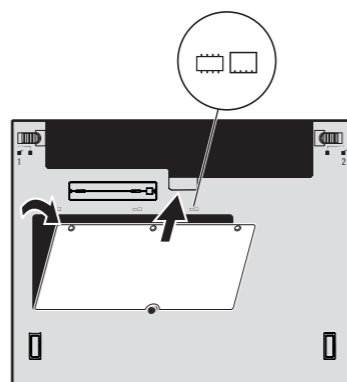

#### 2 Sprawdź, czy opcjonalny moduł pamięci SO-DIMM został zainstalowany poprawnie:

- Włącz komputer.
- Gdy w trakcie uruchamiania zostanie wyświetlony odpowiedni komunikat, naciśnij przycisk Access IBM.
- Uruchom narzędzie IBM BIOS Setup, klikając przycisk "Access BIOS" w kategorii "Configure" lub dwukrotnie klikając przycisk "Start Setup Utility".
- Sprawdź, czy w pozycji "Installed memory" jest podana łączna ilość pamięci zainstalowanej w komputerze. Gdyby np. zainstalowano dodatkowy moduł SO-DIMM 512 MB w komputerze o standardowej pojemności pamięci 256 MB, w pozycji "Installed memory" byłaby podana wielkość 768 MB.

### ThinkVantage™ Technologies

W dowolnej chwili można uzyskać więcej informacji o technologiach ThinkVantage, naciskając niebieski przycisk Access IBM na klawiaturze.



#### Ochrona

W niektórych komputerach ThinkPad jest wbudowany układ ochrony. Aby uzyskać więcej informacji o pobieraniu oprogramowania i aktywowaniu układu, wprowadź słowo kluczowe "security chip" w polu wyszukiwania aplikacji Access IBM.



#### Dostęp do połączeń

Niektóre komputery ThinkPad są wyposażone w kartę bezprzewodowej sieci LAN. Aby uzyskać więcej informacji o konfiguracji karty bezprzewodowej sieci LAN i innych adapterów komunikacyjnych, włącznie z połączeniami przewodowymi, wprowadź słowo kluczowe "Access Connections" w polu wyszukiwania aplikacji Access IBM.



#### Migracja

Do tego komputera ThinkPad można przenieść dane ze starego komputera. Aby uzyskać informacje o pobieraniu oprogramowania do migracji danych, wprowadź słowo kluczowe "migration" w polu wyszukiwania aplikacji Access IBM.

#### Pomoc i wsparcie IBM

Aby uzyskać więcej informacji o Pomocy i wsparciu IBM, wybierz kategorię Get Help & Support w aplikacji Access IBM.

\* Dodatkowe uwagi dotyczące rozpakowywania:

- Niektóre modele mogą zawierać elementy, które nie są wymienione na tej liście.
- Jeśli jakiegось elementu brakuje lub jest on uszkodzony, należy skontaktować się z punktem sprzedaży.
- Komputer jest wyposażony w funkcję odzyskiwania IBM Disk-to-Disk. Wszystko, co jest potrzebne do odzyskania fabrycznie zainstalowanych plików i aplikacji, znajduje się na dysku twardym, dzięki czemu nie jest potrzebny dysk Recovery CD. Więcej informacji na ten temat zawiera podrozdział "Odzyskiwanie fabrycznie zainstalowanego oprogramowania" w Podręczniku obsługi i rozwiązywania problemów.

Imię i nazwisko: \_\_\_\_\_

Nazwa firmy: \_\_\_\_\_

Numer modelu: \_\_\_\_\_

Numer seryjny: \_\_\_\_\_

Serwis firmowy lub reselera: \_\_\_\_\_

Serwis WWW Serwisu IBM: \_\_\_\_\_

Numer serwisu IBM: \_\_\_\_\_



© Copyright IBM Corporation 2003

Następujące nazwy są znakami towarowymi firmy IBM Corporation w Stanach Zjednoczonych i/lub innych krajach: IBM, ThinkPad, TrackPoint, ThinkLight, ThinkVantage i UltraConnect.

Tutaj tylko kod paskowy