



Kit IBM Data Migration

Guia do Usuário

Nota: Antes de utilizar estas informações e o produto que elas suportam, leia as informações no "Appendix B. Product warranty and notices" na página B-1.

Primeira Edição (agosto de 2001)

© Copyright International Business Machines Corporation 2001. Todos os direitos reservados.

Índice

Segurança: Leia Primeiro	v
Sobre este Manual	vii
Registrando seu Opcional	vii
Guia de Instalação e do Usuário	1-1
Descrição do Produto	1-1
Combinações de Sistemas Operacionais Suportadas	1-2
Requisitos do Sistema	1-2
O Processo de Migração de Dados	1-3
Instalando a Placa Ethernet no Computador Anterior	1-3
Instalando a Placa Ethernet em um Computador Desktop (Kit Desktop com PCI)	1-3
Instalando os Drivers de Dispositivo da Placa Ethernet em um Computador Desktop	1-4
Instalando a Placa Ethernet em um Computador Móvel (Kit Móvel com PC Card)	1-9
Instalando a Ethernet PC Card com o Windows 2000, Windows Me, Windows 98 e Windows 95	1-9
Windows 98	1-10
Windows 95	1-10
Instalando o Software IBM Data Transfer	1-10
Instalando o Software IBM Data Transfer no Computador Anterior	1-11
Instalando o Software IBM Data Transfer no Novo Computador	1-14
Executando a Migração de Dados	1-19
Inicie o Processo de Transferência no Novo Computador	1-20
Apêndice A. Help and service information	A-1
Warranty information on the World Wide Web	A-1
Online technical support	A-1
Telephone technical support	A-1
Apêndice B. Product warranty and notices	B-1
Warranty Statement	B-1
IBM Statement of Limited Warranty	B-1
Part 1 - General Terms	B-1
Part 2 - Country-unique Terms	B-4
Processing date data	B-12
Trademarks	B-13
Electronic Emissions Notices	B-13
Federal Communications Commission (FCC) statement	B-13
Apêndice C. Detecção de Problemas, Dicas e Sugestões	C-1

Detecção de Problemas	C-1
Dicas e Sugestões	C-2
Iniciando Sessão no Computador Windows com um Nome de Usuário e Senha	C-2
Alterando uma Senha de Nome de Usuário no Computador Windows	C-4
Alterando o Nome de um Computador Windows	C-5
Windows 2000	C-5
Windows Me, Windows 98 e Windows 95	C-5
Desativando o Compartilhamento de Arquivos e Impressoras	C-6
Windows 2000	C-6
Windows Me, Windows 98 e Windows 95	C-6

Segurança: Leia Primeiro

Antes de instalar este produto, leia as informações sobre segurança.

Sobre este Manual

Este guia contém informações sobre o Kit IBM[®] Data Migration. Ele está dividido em duas partes:

Parte 1: Guia de Instalação e do Usuário

Esta seção contém a descrição do produto, as instruções de instalação e operação e foi traduzida para os seguintes idiomas:

- Francês
- Alemão
- Espanhol
- Italiano
- Português do Brasil
- Chinês Tradicional
- Japonês

Parte 2: Apêndices

Esta seção contém informações sobre ajuda e serviços, garantia e avisos.

Certifique-se de guardar o comprovante de compra. Ele pode ser necessário para a solicitação do serviço de garantia.

Registrando seu Opcional

Obrigado por adquirir OPCIONAIS da IBM[®]. Reserve alguns minutos para registrar o produto e fornecer informações que ajude a IBM a melhor servi-lo no futuro. Seu feedback é importante para desenvolvermos produtos e serviços úteis a você, bem como para desenvolvermos melhores formas de nos comunicarmos com você. Registre o opcional no site da IBM

<http://www.ibm.com/pc/register>

A IBM enviará a você informações e atualizações sobre o produto registrado, a menos que seja indicado no questionário do site que você não deseja receber informações adicionais.

Guia de Instalação e do Usuário

Este guia contém a descrição do produto, instruções de instalação de hardware e software e o uso do produto.

Nota: Verifique o site de Suporte da IBM na Web para obter dicas e sugestões adicionais sobre o uso desse opcional. Para acessar o site da Web, siga estas instruções:

1. Aponte o navegador da Web para <http://www.pc.ibm.com/support>
2. No menu de opções Procurar o site de suporte, selecione **Opcionais**.
3. Na página Suporte aos Opcionais da IBM, selecione **Data Migration** no menu de opções Categoria.
4. Na página Suporte ao Data Migration, faça a seleção adequada para o menu Subcategoria.
5. Quando a página da Web for atualizada, selecione o kit de migração de dados adequado em **Opção**.

Descrição do Produto

O Kit IBM Data Migration fornece uma forma fácil de copiar rapidamente as definições de desktop, as definições de rede, os marcadores de Internet e os arquivos de dados do Microsoft® Windows® de um computador anterior para um novo computador. O processo de migração é gerenciado pelo programa de software IBM Data Transfer e utiliza placas Ethernet para transferir os dados e as definições do computador anterior para o novo computador.

O pacote do Kit IBM Data Migration inclui:

- CD do Guia do Usuário e Software do IBM Data Migration
- *Guia do Usuário do Kit IBM Data Migration*
- Manual de *Informações sobre Segurança*
- Cabo crossover
- Placa PCI Ethernet para computadores desktop (somente Kit Desktop com PCI)
- Ethernet PC Card e cabo conversor para computadores móveis (somente Kit Móvel com PC Card)

Para utilizar o Kit IBM Data Migration, é necessário ter uma placa Ethernet já instalada no novo computador. Os Kits, Desktop com PCI e Móvel com PC Card, incluem uma placa Ethernet que deve ser instalada no computador anterior, se esse computador não possui ainda uma placa Ethernet.

Entre em contato com o local de compra se algum item estiver ausente ou danificado. Certifique-se de guardar o comprovante de compra e o material de embalagem. Eles podem ser necessários para a solicitação do serviço de garantia.

Você pode executar o processo de migração de dados entre dois computadores com os sistemas operacionais Windows. Os computadores podem ter sistemas operacionais diferentes; no entanto, nem todas as combinações de sistemas operacionais Windows são suportadas. Consulte “Combinações de Sistemas Operacionais Suportadas” a seguir.

Combinações de Sistemas Operacionais Suportadas

A seguinte tabela inclui todas as combinações de sistemas operacionais suportadas:

Sistema operacional do computador anterior	Sistema operacional do novo computador
Windows 2000 Professional	Windows 2000
Windows Millennium (Me)	Windows Me
Windows 98 Segunda Edição (SE)	Windows 2000, Windows Me, Windows 98 SE, Windows 98,
Windows 98	Windows 2000, Windows Me, Windows 98 SE, Windows 98,
Windows 95	Windows 2000, Windows Me, Windows 98 (SE), Windows 98, Windows 95

Requisitos do Sistema

Os computadores entre os quais os dados são transferidos não precisam ser do mesmo tipo. Por exemplo, você pode transferir dados de um computador desktop para um computador móvel e vice-versa. A seguir são apresentados os requisitos para o novo computador e o anterior.

Novo Computador

- Sistema de classe Pentium ou acima
- Windows 2000, Windows Me, Windows 98 SE, Windows 98, Windows 95
- 32 MB de memória
- Espaço livre na unidade de disco rígido igual à quantidade de dados a serem transferidos
- Placa Ethernet

Computador Anterior

- Sistema de classe Pentium ou acima
- Windows 2000, Windows Me, Windows 98 SE, Windows 98, Windows 95
- 32 MB de memória

- Espaço livre na unidade de disco rígido igual à quantidade de dados a serem transferidos
- Slot PCI disponível (somente Kit Desktop com PCI)
- Slot PC Card disponível (somente Kit Móvel com PC Card)

O Processo de Migração de Dados

Para utilizar o Kit IBM Data Migration, o novo computador IBM já deverá ter uma placa Ethernet. O computador anterior também precisará de uma placa Ethernet. Se ele ainda não o tiver, será necessário comprar o Kit Desktop com PCI para computadores desktop ou o Kit Móvel com PC Card para computadores móveis. Cada um desses kits contém uma placa Ethernet que você pode instalar no computador anterior. Se o computador anterior já tiver uma placa Ethernet, você deverá comprar o Kit Básico.

A migração de dados consiste nestas etapas básicas:

1. Instale a placa e os drivers de dispositivo Ethernet no computador anterior. Pule essa etapa, se ele já tiver uma placa Ethernet.
2. Instale o software IBM Data Transfer no computador anterior.
3. Instale o software IBM Data Transfer no novo computador.
4. Conecte as portas Ethernet no novo computador e no anterior utilizando o cabo crossover incluído no kit.
5. Execute a migração de dados utilizando o programa IBM Data Transfer.

Instalando a Placa Ethernet no Computador Anterior

Esta seção contém instruções para instalar a placa e os drivers de dispositivo Ethernet no computador anterior.

- Se você já tiver uma placa Ethernet no computador anterior, vá diretamente para “Instalando o Software IBM Data Transfer” na página 1-10.
- Se você estiver instalando a placa Ethernet em um computador desktop, siga as instruções na próxima seção, “Instalando a Placa Ethernet em um Computador Desktop (Kit Desktop com PCI)”.
- Se você estiver instalando a placa Ethernet em um computador móvel, vá para “Instalando a Placa Ethernet em um Computador Móvel (Kit Móvel com PC Card)” na página 1-9.

Instalando a Placa Ethernet em um Computador Desktop (Kit Desktop com PCI)

Siga estas etapas para instalar a placa PCI Ethernet (somente a partir do Kit Desktop com PCI) no computador anterior:

1. Encerre o Windows (se ele estiver em execução) clicando no botão **Iniciar** e, em seguida, em **Desligar**.
2. Desligue e desconecte o computador da tomada elétrica antes de remover a tampa.

Nota: Siga as instruções fornecidas no manual do computador para remover a tampa ou então para acessar os slots da placa PCI e instalar uma placa PCI. Assegure-se de seguir todas as instruções de segurança contidas nesse manual.

3. Remova o suporte da tampa de um slot PCI, removendo o parafuso que o prende.

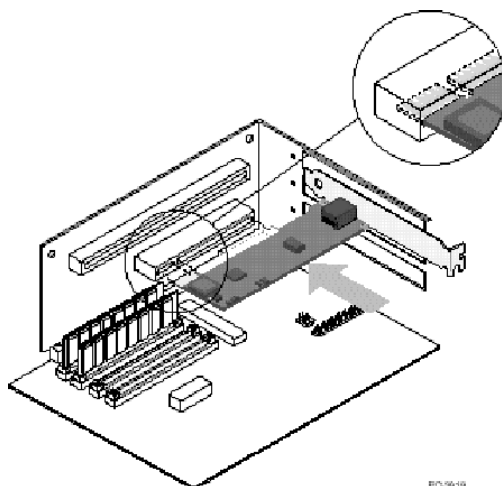

4. Insira a placa PCI Ethernet em um slot PCI, empurrando-a para dentro do slot até que ela fique firmemente colocada. Em seguida, prenda o suporte da placa com o parafuso removido na etapa 3. Os slots de sua placa ou o conector PCI podem diferir da ilustração.
5. Recoloque a tampa do computador.
6. Conecte o cabo de alimentação.
7. Ligue a energia.
8. Siga as instruções na próxima seção para instalar os drivers de dispositivo Ethernet.

Instalando os Drivers de Dispositivo da Placa Ethernet em um Computador Desktop

Siga as instruções do sistema operacional instalado no computador anterior para instalar os drivers de dispositivo para a placa PCI Ethernet.

Nota: Os drivers de dispositivo são necessários para o funcionamento da placa PCI Ethernet. O Windows solicitará o disco de instalação do driver quando for iniciado novamente.

Windows 2000

Siga este procedimento para instalar os drivers de dispositivo Ethernet no Windows 2000:

1. Após instalar a placa PCI Ethernet no computador, conecte o cabo de alimentação e inicie o computador. A janela Novo Hardware Encontrado será aberta e o Assistente para Novo Hardware Encontrado iniciado.
2. Insira o *CD do Guia do Usuário e Software do IBM Data Migration* na unidade de CD-ROM, se ainda não o tiver feito. Se uma janela do navegador iniciar automaticamente, feche-a.
3. Na janela Bem-vindo do Assistente para Novo Hardware, clique em **Avançar**.
4. Na próxima janela, clique em **Pesquisar** e, em seguida, em **Avançar**.
5. Selecione a caixa **CD-ROM** na janela **Localizar Driver** e clique em **Avançar**.
6. Quando Resultados da Pesquisa indicar que um driver foi encontrado no CD, clique em **Avançar** para continuar.
7. Se for exibida uma mensagem Assinatura Digital, clique em **Sim** para continuar.
8. Os arquivos serão copiados para o seu computador. Quando a mensagem Concluído for exibida, clique em **Concluir**.
9. Prossiga para “Instalando o Software IBM Data Transfer” na página 1-10.

Windows Me

Siga este procedimento para instalar os drivers de dispositivo Ethernet no Windows Me:

1. Após instalar a placa no computador, inicie o computador. O Windows Me detectará a placa e o Assistente para Adicionar Novo Hardware será iniciado.
2. Clique em **Avançar**.

Nota: Se essa janela Adicionar Novo Hardware não for exibida e o Windows Me iniciar normalmente, você poderá precisar adicionar manualmente a placa. Consulte “Incluindo Manualmente os Drivers de Dispositivo Ethernet com o Windows Me” na seguinte seção.

3. Clique na opção **CD-ROM de Mídia Removível** e insira o *CD do Guia do Usuário e Software do IBM Data Migration* na unidade de CD-ROM, se ainda não o tiver feito. Se a janela do navegador do CD abrir após a inserção do CD, feche-a.
4. Clique em **O Driver Atualizado** e em **Avançar**.
5. Quando os arquivos tiverem sido copiados, clique em **Concluir** e inicie novamente o computador, ao ser solicitado.
6. Prossiga para “Instalando o Software IBM Data Transfer” na página 1-10.

Incluindo Manualmente os Drivers de Dispositivo Ethernet com o Windows Me:

Nota: Se a janela Assistente para Adicionar Novo Hardware não for exibida, verifique a lista Gerenciador de Dispositivos para ver se a nova placa está presente. Se não estiver, siga essas instruções para incluir a placa manualmente.

1. Clique em **Iniciar**→**Configurações**→**Painel de Controle**.

2. No Painel de Controle, dê um clique duplo no ícone **Adicionar Novo Hardware**.
3. Clique em **Especificar a localização do driver** e, em seguida, em **Avançar**.
4. Clique em **Exibir uma lista de todos os drivers em um local específico...** e, em seguida, em **Avançar**.
5. Selecione **Placa de Rede** na lista e clique em **Avançar**.
6. Insira o *CD do Guia do Usuário e Software do IBM Data Migration*, se ainda não o tiver feito. Se uma janela do navegador do CD iniciar automaticamente, feche-a.
7. Clique em **Com Disco**.
8. Na caixa de opção abaixo de **Copiar arquivos do fabricante de...**, digite o caminho e: \Drivers\Intel\w9x , em que *e* é a letra de unidade do CD-ROM.
9. Siga as instruções para a instalação dos drivers. Quando a placa for incluída, ela aparecerá na lista Placas de rede.
10. Clique em **OK** na janela **Selecionar Dispositivo**.
11. O Assistente para Novo Hardware exibirá a mensagem de que ele encontrou o driver. Clique em **Avançar**.
12. Clique em **Concluir**.
13. Inicie novamente o computador ao ser solicitado.
14. Prossiga para “Instalando o Software IBM Data Transfer” na página 1-10

Windows 98

Siga este procedimento para instalar os drivers de dispositivo Ethernet no Windows 98:

1. Após instalar a placa Ethernet no computador, inicie-o. A janela Novo Hardware Encontrado será aberta.

Nota: Se essa janela não for exibida e o Windows 98 iniciar normalmente, você poderá precisar incluir manualmente a placa. Consulte “Incluindo Manualmente os Drivers de Dispositivo Ethernet com o Windows 98” na próxima seção.

2. Ao ser solicitado, insira o *CD do Guia do Usuário e Software do IBM Data Migration* na unidade de CD-ROM, se ainda não o tiver feito. Se uma janela do navegador iniciar automaticamente, feche-a.
3. Digite o caminho e: \Drivers\Intel\w9x para os drivers de dispositivo, em que *e* é a letra de unidade de CD-ROM, e clique em **OK**.
4. Inicie novamente o sistema ao ser solicitado.
5. Prossiga para “Instalando o Software IBM Data Transfer” na página 1-10.

Incluindo Manualmente os Drivers de Dispositivo Ethernet com o Windows 98:

Nota: Se a janela Novo Hardware Encontrado não for aberta, verifique a lista Gerenciador de Dispositivos para ver se a nova placa está presente. Se não estiver, siga estas instruções para incluir a placa manualmente.

1. **Clique em Iniciar→Configurações→Painel de Controle.**

2. No Painel de Controle, dê um clique duplo no ícone **Sistema**.
3. Clique na guia **Gerenciador de Dispositivos**.
4. Dê um clique duplo em **Outros Dispositivos ou Placas de Rede** na área da lista.
5. Dê um clique duplo em um **Controlador PCI Ethernet**.
6. Clique na guia **Driver** e, em seguida, em **Atualizar Driver**.
7. Selecione **Exibir uma lista de todos os drivers...** e, em seguida, clique em **Avançar**. Se ainda não o tiver feito, insira o *CD do Guia do Usuário e Software do IBM Data Migration* e clique em **Com Disco**. Se uma janela do navegador iniciar automaticamente, feche-a.
8. Na caixa de opção abaixo de Copiar arquivos do fabricante de..., digite o caminho e:\Drivers\Intel\w9x , em que *e* é a letra de unidade do CD-ROM.
9. Siga as instruções para a instalação dos drivers. Quando a placa for incluída, ela aparecerá na lista Placas de rede.
10. Clique em **OK** na janela Selecionar Dispositivo.
11. O Assistente para Atualização exibirá a mensagem de que ele encontrou o driver; Clique em **Avançar**.
12. Clique em **Concluir**.
13. Inicie novamente o computador ao ser solicitado.
14. Prossiga para “Instalando o Software IBM Data Transfer” na página 1-10.

Windows 95

Tenha em mãos o CD ou os disquetes de instalação do Windows 95; eles serão solicitados ao instalar a nova placa. Siga este procedimento para instalar os drivers de dispositivo Ethernet no Windows 95:

1. Após instalar a placa Ethernet no computador, inicie-o. O Windows 95 detectará a placa como um dispositivo PCI Ethernet e a janela Novo Hardware Encontrado será aberta. Dependendo de sua versão do Windows 95, você verá a janela Assistente para Atualização de Driver de Dispositivo ou Assistente para Novo Hardware.

Nota: Se a janela Novo Hardware Encontrado não abrir e o Windows 95 iniciar normalmente, você poderá precisar incluir manualmente a placa. Consulte “Incluindo Manualmente os Drivers de Dispositivo Ethernet com o Windows 95” na página 1-8 na próxima seção.

2. Insira o *CD do Guia do Usuário e Software do IBM Data Migration* na unidade de CD-ROM, se ainda não o tiver feito. Se uma janela do navegador iniciar automaticamente, feche-a.
3. Siga as instruções na tela. Ao ser solicitado, digite o caminho e:\Drivers\Intel\w9x , em que *e* é a letra de unidade do CD-ROM.
4. Clique em **OK**.
5. Siga as instruções para a instalação dos drivers. Quando a placa for incluída, ela aparecerá na lista Placas de rede.

6. Siga os prompts para qualquer disco de instalação do Windows 95 e inicie novamente o computador, ao ser solicitado.
7. Prossiga para “Instalando o Software IBM Data Transfer” na página 1-10.

Incluindo Manualmente os Drivers de Dispositivo Ethernet com o Windows 95

Nota: Se a janela Novo Hardware Encontrado não aparecer na inicialização e você não conseguir conectar o computador à rede, verifique a lista Gerenciador de Dispositivos para ver se a nova placa está presente. Se não estiver, siga estas etapas para incluir manualmente uma placa.

1. Clique em **Iniciar**→**Configurações**→**Painel de Controle**.
2. No Painel de Controle, dê um clique duplo no ícone **Sistema**.
3. Clique na guia **Gerenciador de Dispositivos**.
4. Dê um clique duplo em **Outros Dispositivos** (ícone de um ponto de interrogação) na área da lista.
5. Dê um clique duplo em um **Controlador PCI Ethernet**.
6. Clique na guia **Driver** e, em seguida, clique em **Atualizar Driver**.
7. Insira o *CD do Guia do Usuário e Software do IBM Data Migration*, se ainda não o tiver feito. Se uma janela do navegador iniciar automaticamente, feche-a.
8. Em Assistente para Atualização de Driver de Dispositivo, selecione **Não** e clique em **Avançar**.
9. Clique em **Com Disco**.
10. Na janela Selecionar Dispositivo, digite o caminho *e:\Drivers\Intel\w9x* , em que *e* é a letra de unidade do CD-ROM. Clique em **OK**.
11. Siga as instruções para a instalação dos drivers de dispositivo. Quando a placa for incluída, ela aparecerá na lista Placas de rede.
12. Siga todos os prompts para os discos de instalação do Windows 95 e inicie novamente, ao ser solicitado.
13. Prossiga para “Instalando o Software IBM Data Transfer” na página 1-10.

Instalando a Placa Ethernet em um Computador Móvel (Kit Móvel com PC Card)

Se o computador anterior for um computador móvel sem uma placa Ethernet, será necessário instalar a placa Ethernet PC Card fornecida com seu kit (você deverá ter comprado o Kit Móvel com PC Card).

Siga as instruções na próxima seção para instalar a placa Ethernet PC Card.

Instalando a Ethernet PC Card com o Windows 2000, Windows Me, Windows 98 e Windows 95

1. Conecte o cabo conversor à placa Ethernet PC Card, conforme mostrado na seguinte ilustração:

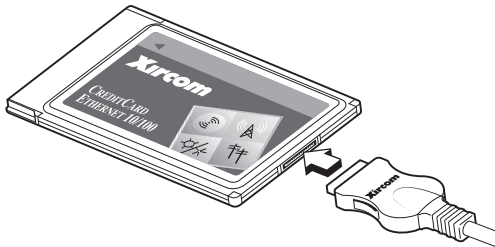

2. Ligue o computador se ainda não o tiver feito e aguarde o Windows iniciar.
3. Insira a Ethernet PC Card em um slot PC Card disponível no computador móvel, conforme mostrado na seguinte ilustração.



Se não tiver certeza sobre a localização do slot PC Card, consulte o guia do usuário do computador móvel.

4. Instale os drivers de dispositivo para a placa Ethernet PC Card.
 - Se o computador anterior estiver executando o Windows 2000, o Windows Me ou o Windows 98 SE, a Ethernet PC Card será automaticamente reconhecida e os drivers de dispositivo serão

carregados. Se for solicitado, inicie novamente o computador. Prossiga para “Instalando o Software IBM Data Transfer”

- Se o computador anterior estiver executando o Windows 98 ou o Windows 95, siga estas instruções de seu sistema operacional.

Windows 98

1. Inicie o Windows 98, se ele ainda não estiver em execução. O Assistente para Adicionar Novo Hardware será aberto.
2. Insira o CD *do Guia do Usuário e Software do IBM Data Migration*, se ainda não o tiver feito. Se uma janela do navegador iniciar automaticamente, feche-a.
3. Clique em **Avançar**.
4. Clique em **Procurar o melhor driver** e, em seguida, em **Avançar**.
5. Clique na **unidade de CD-ROM** e, em seguida, em **Avançar**.
6. Clique em **Avançar** novamente para instalar o driver exibido.
7. Clique em **Concluir**.
8. Inicie o computador novamente.
9. Prossiga para “Instalando o Software IBM Data Transfer”.

Windows 95

1. Inicie o Windows 95, se ele ainda não estiver em execução. O Assistente para Atualização de Driver de Dispositivo será aberto.
2. Insira o CD *do Guia do Usuário e Software do IBM Data Migration*, se ainda não o tiver feito. Se uma janela do navegador iniciar automaticamente, feche-a.
3. Clique em **Avançar. I**.
4. Aceite o driver detectado e clique em **Concluir**. Se forem solicitados arquivos adicionais, clique em **OK**.
5. Digite o caminho *e:\Drivers\Xircom*, em que *e* é a letra de unidade do CD-ROM.
6. Clique em **Sim** se for solicitado iniciar novamente.
7. Prossiga para “Instalando o Software IBM Data Transfer”.

Instalando o Software IBM Data Transfer

Utilize o programa IBM Data Transfer para executar a transferência real de dados. Instale o software após a placa Ethernet ser instalado no computador anterior.

- O software deve ser instalado no novo computador e no anterior.
- Siga as instruções nesta seção para instalar o software IBM Data Transfer primeiro no computador anterior e, em seguida, no novo computador.

Instalando o Software IBM Data Transfer no Computador Anterior

Siga este procedimento para instalar o software IBM Data Transfer no computador anterior.

1. Se o novo computador estiver executando o Windows 2000, inicie sessão no computador anterior usando o mesmo nome de usuário e senha com os quais você iniciou sessão no novo computador. Se o computador anterior estiver executando o Windows 2000, esse nome de usuário deverá fazer parte do grupo Administradores.

Nota: Para obter informações sobre como iniciar sessão no Windows, alterar senhas de usuário ou verificar se um usuário faz parte do grupo Administradores, consulte o “Apêndice C. Detecção de Problemas, Dicas e Sugestões” na página C-1.

2. Insira o *CD do Guia do Usuário e Software do IBM Data Migration* na unidade de CD ou DVD no computador anterior.
3. Se a janela do navegador não abrir automaticamente, clique em **Iniciar**→**Executar** e digite `e:\launch.htm`, em que *e* é a unidade de CD ou DVD. Selecione ou clique no idioma na página do navegador de idioma.
4. No lado esquerdo da página do navegador, clique em **Instalar Aplicativo IBM Data Transfer** para iniciar o programa InstallShield automatizado do IBM Data Transfer.
5. A janela InstallShield Wizard será aberta. Clique em **Next**.

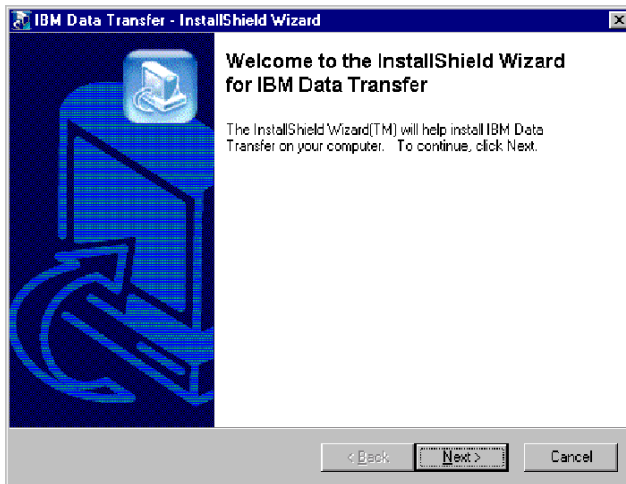

6. Na janela Setup Configuration, selecione **Previous Computer** e clique em **Next**.

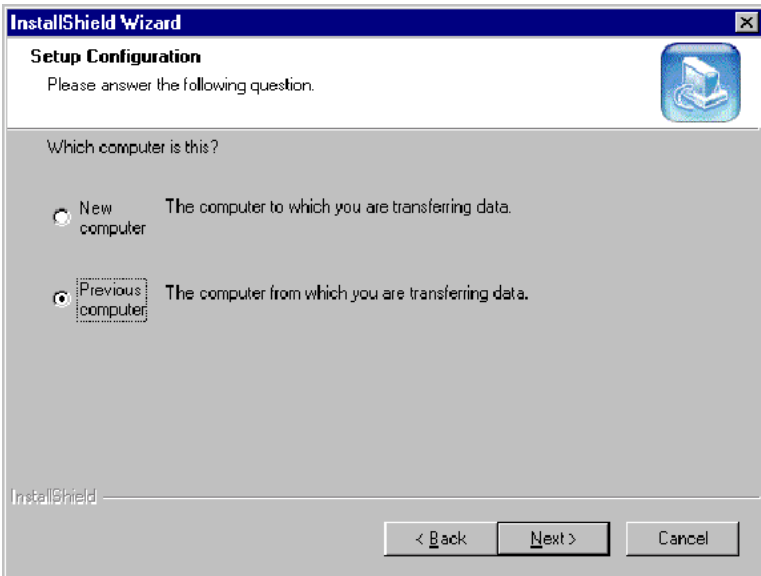

7. Na janela Setup Configuration, selecione **I already have the IBM Data Transfer program installed** e clique em **Next**.

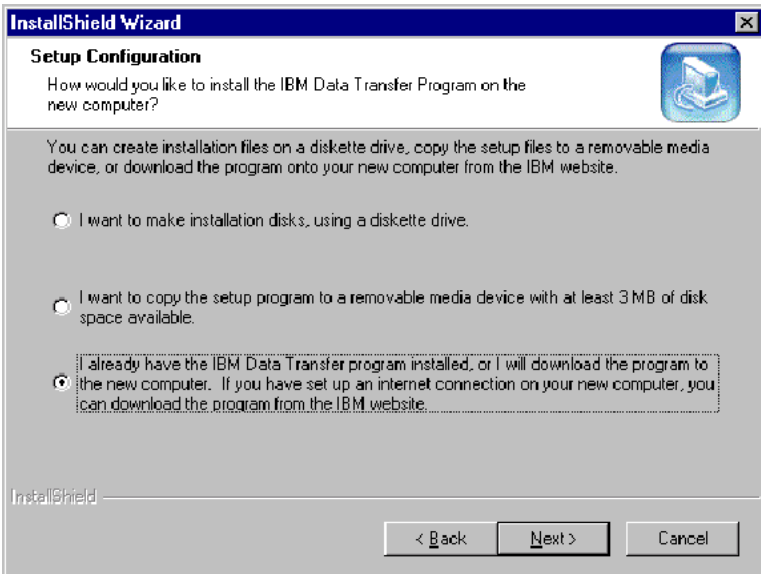

8. Na janela Choose Destination Location, aceite a pasta padrão e clique em Next.

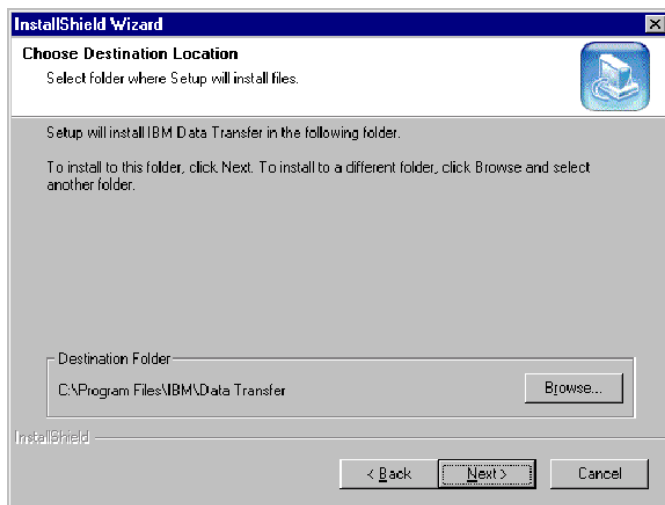

9. Na janela Select Program Folder, clique em Next. O programa será então instalado no computador anterior

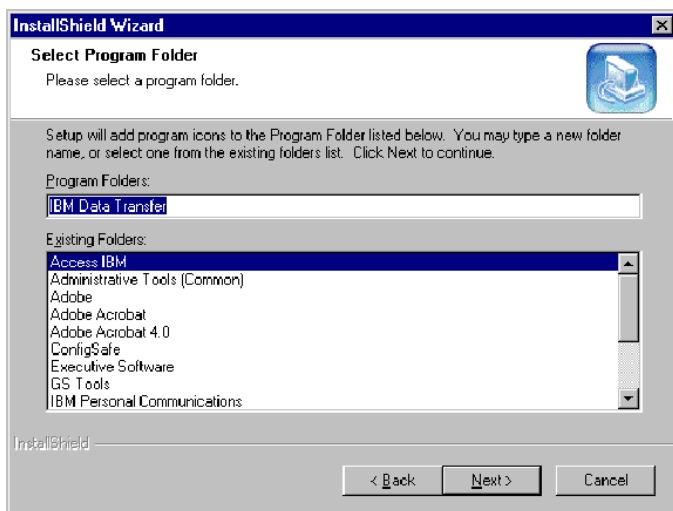

10. Na janela InstallShield Wizard Complete, assegure-se de que a caixa de entrada **Start IBM Data Transfer now** esteja selecionada e, em seguida, clique em **Finish**.
- O Software IBM Data Transfer deverá iniciar automaticamente.
 - Prossiga para a próxima seção, “Instalando o Software IBM Data Transfer no Novo Computador”.

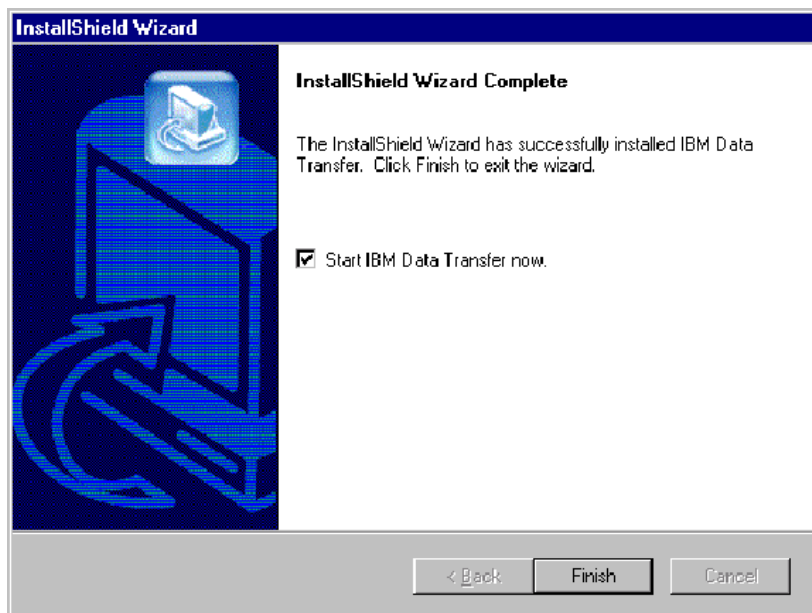

Instalando o Software IBM Data Transfer no Novo Computador

Siga este procedimento para instalar o software IBM Data Transfer no novo computador.

1. Se o novo computador estiver executando o Windows 2000, inicie sessão nesse computador com um nome de usuário que faça parte do grupo Administradores.

Nota: Para obter informações sobre como iniciar sessão no Windows e verificar se um nome de usuário faz parte do grupo Administradores, consulte o “Apêndice C. Detecção de Problemas, Dicas e Sugestões” na página C-1.

2. Insira o *CD do Guia do Usuário e Software do IBM Data Migration* na unidade de CD ou DVD no computador anterior.

3. Se a janela do navegador não abrir automaticamente, clique em **Iniciar**→**Executar** e digite `e:\launch.htm`, em que `e` é a unidade de CD ou DVD. Selecione ou clique no idioma na página do navegador de idioma.
4. No lado esquerdo da página do navegador, clique em **Instalar Aplicativo IBM Data Transfer** para iniciar o programa InstallShield automatizado do IBM Data Transfer.
5. A janela InstallShield Wizard será aberta. Clique em **Next**.

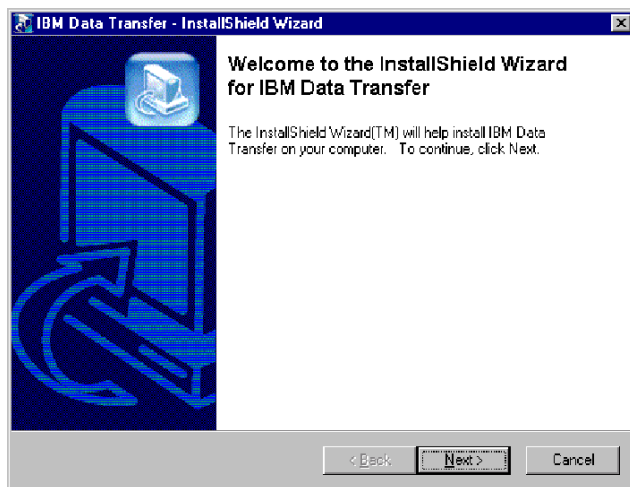

6. Na janela Setup Configuration, selecione **New Computer** e clique em **Next**.

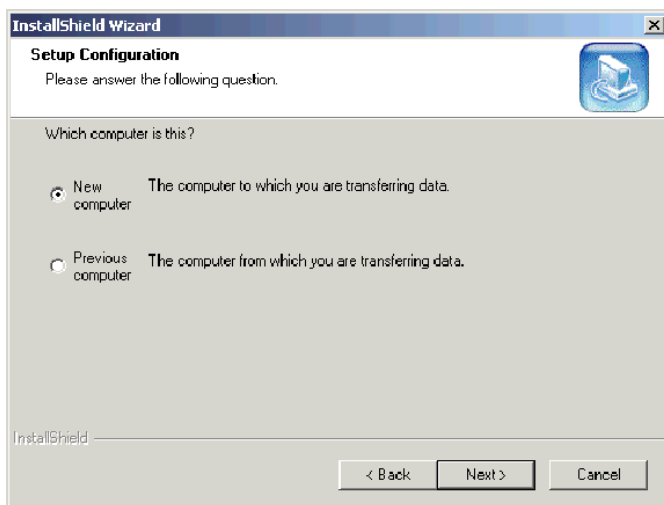

7. Na janela Setup Configuration, selecione **I already have the IBM Data Transfer program installed** e clique em **Next**.

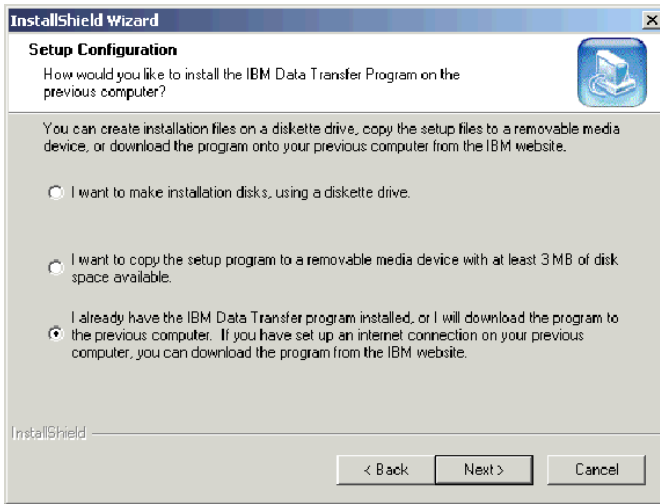

8. Na janela Choose Destination Location, aceite a pasta padrão e clique em **Next**.

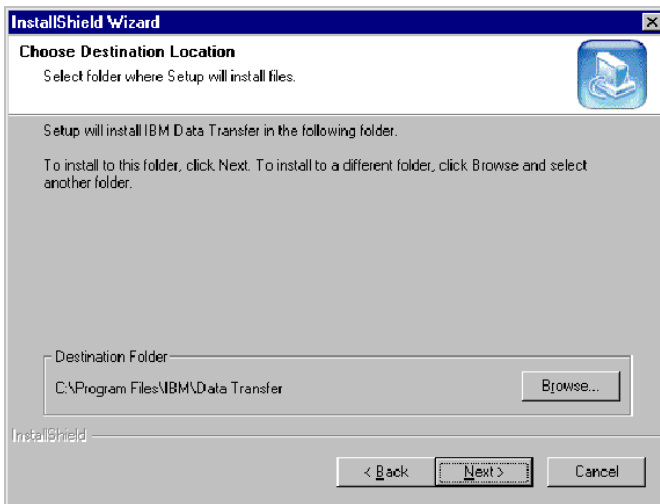

9. Na janela Select Program Folder, aceite a pasta padrão e clique em **Next**. O programa será então instalado no computador.

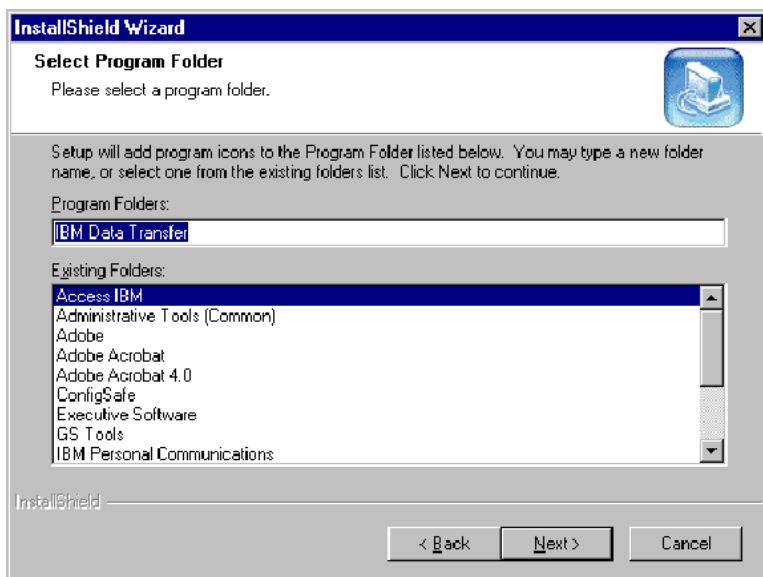

10. Na janela InstallShield Wizard Complete, assegure-se de que a caixa de entrada **Start IBM Data Transfer now** esteja selecionada e, em seguida, clique em **Finish**.
- O software IBM Data Transfer será iniciado automaticamente.
 - Prossiga para a próxima seção, “Executando a Migração de Dados” na página 1-19.

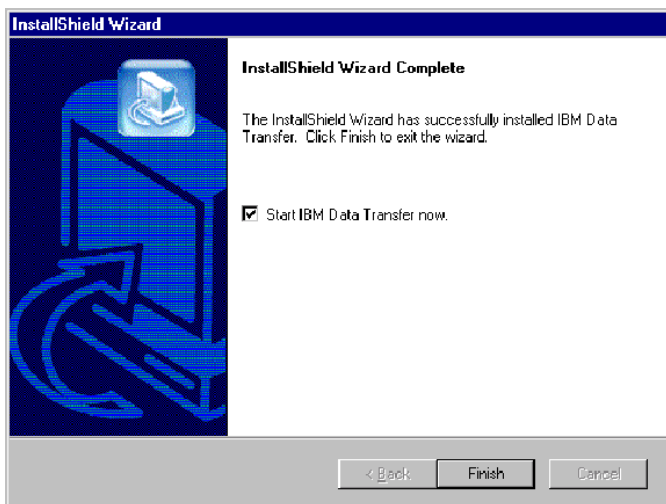

Executando a Migração de Dados

Depois de ter instalado a placa Ethernet no computador anterior e o software IBM Data Transfer em ambos os computadores, você finalmente está pronto para executar a migração. Será necessário conectar as portas Ethernet nos dois computadores usando o cabo crossover, incluído no kit.

Siga estas etapas para conectar os dois computadores.

1. Insira o conector de uma extremidade do cabo crossover na porta Ethernet do computador anterior.

Nota: Se você tiver instalado a placa Ethernet PC Card no computador móvel, precisará inserir o conector no cabo crossover na extremidade livre do cabo do conversor, conectado à PC Card. Veja a seguinte ilustração.

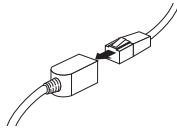

2. Insira o conector na extremidade oposta do cabo à porta Ethernet do novo computador.

A seguinte ilustração fornece um exemplo de dois computadores conectados.

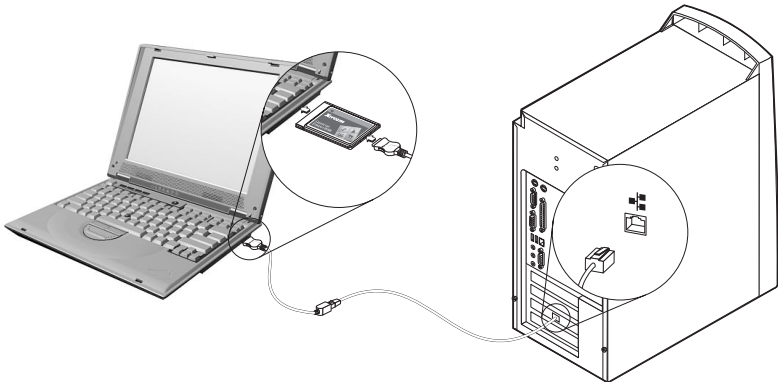

Nota: Esta ilustração a seguir representa uma configuração exclusiva. Sua configuração pode variar. Por exemplo, você pode ter dois computadores móveis ou dois desktops. Os slots PCI ou PC Card e as portas ethernet podem estar em uma localização diferente.

Inicie o Processo de Transferência no Novo Computador

Assegure-se de iniciar o processo de transferência no novo computador. Siga este procedimento para o processo de transferência de dados:

Nota: Pode ser necessário utilizar os discos originais ou o CD fornecido com o sistema operacional.

1. Se seu novo computador estiver executando o Windows 2000, inicie sessão nesse computador com um nome de usuário que faça parte do grupo Administradores, se ainda não o tiver feito.

Nota: Para obter informações sobre como iniciar sessão no Windows e verificar se um nome de usuário faz parte do grupo Administradores, consulte o “Apêndice C. Detecção de Problemas, Dicas e Sugestões” na página C-1.

2. Se ainda não estiver em execução, inicie o aplicativo IBM Data Transfer no *NOVO* computador clicando em **Iniciar**→**Programas**→**IBM Data Transfer**→**IBM Data Transfer**.
3. Na janela seguinte, clique em **Next**.

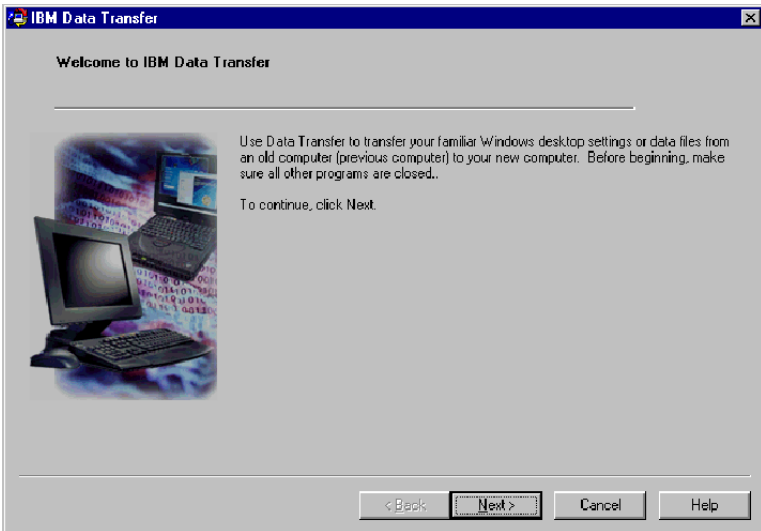

4. Na próxima janela, selecione **New Computer** e clique em **Next**.

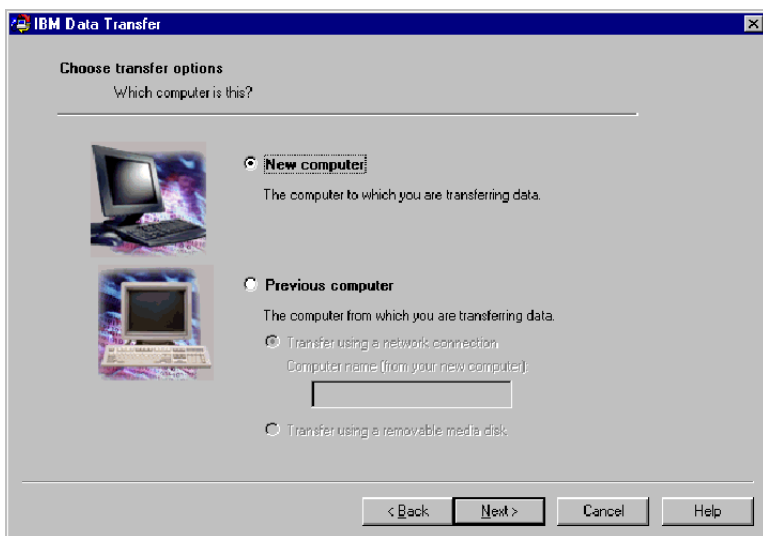

5. Na próxima janela, escolha as opções de transferência, selecionando as definições que deseja transferir. Leia a descrição abaixo de cada seleção para obter informações sobre o que será transferido. Para cada item selecionado, uma janela será aberta com informações adicionais sobre a transferência dessa seleção.

- Se as definições de desktop do Windows estiverem selecionadas, a seguinte janela será aberta. Observe que os marcadores de Internet somente serão copiados se ambos os computadores tiverem o suporte Active Desktop. Clique em **OK**.

Nota: Para verificar se o Active Desktop está instalado, clique com o botão direito do mouse no desktop do computador. Se o Active Desktop estiver instalado, ele será exibido no menu ativado com o clique do botão direito do mouse.



- Se as definições de Rede forem selecionadas, a seguinte janela será aberta. Observe que se as definições de rede forem transferidas, os

computadores não poderão ser conectados à rede ao mesmo tempo sem que o endereço TCP/IP e o nome da máquina do computador anterior sejam alterados. Clique em **OK**.



- Se o conteúdo da Pasta for selecionado, a seguinte janela será aberta. Observe que todos os arquivos que forem transferidos do computador antigo substituirão todos os arquivos no novo computador que têm o mesmo nome e caminho. Por exemplo, se você transferir uma pasta com o caminho C:\Pictures que contém o arquivo picture1.bmp no computador anterior e o novo computador já tiver um arquivo com o caminho C:\Pictures\picture1.bmp, então o arquivo picture1.bmp no novo computador será substituído pelo arquivo picture1.bmp do computador anterior.

Se você transferir a pasta C:\Pictures da máquina anterior e já tiver uma pasta C:\Pictures na nova máquina, o conteúdo da pasta Pictures da máquina anterior será incluído ao conteúdo das pastas Pictures na nova máquina. Como esse kit deve ser utilizado para transferir dados para uma nova marca de computador IBM, você não deverá ter nenhum arquivo de dados no novo computador que possa ser substituído pelos arquivos de dados da máquina anterior.

Nota: Você será solicitado a escolher quais pastas deseja transferir na etapa 20.

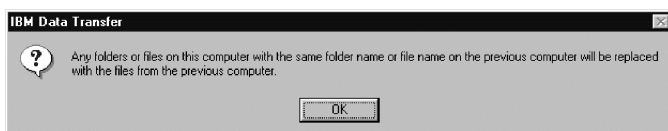

Clique em **Next** depois de fazer suas seleções.

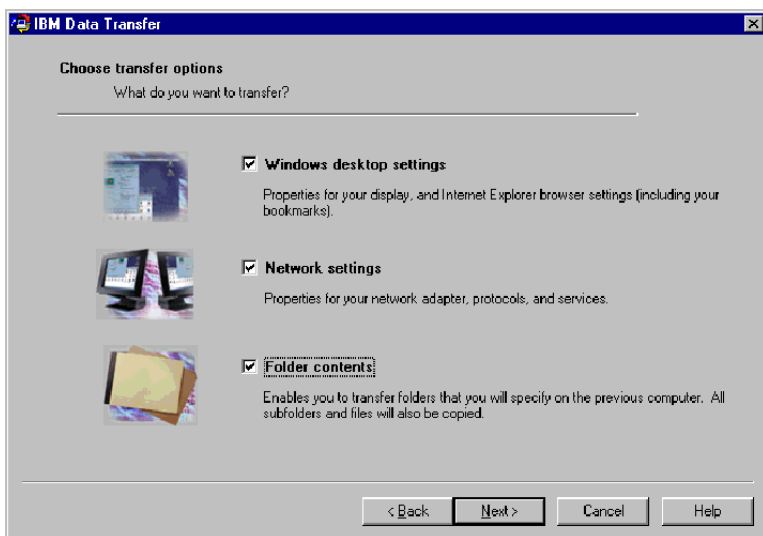

6. Na próxima janela, selecione **Across a network connection**. Clique em **Next**.

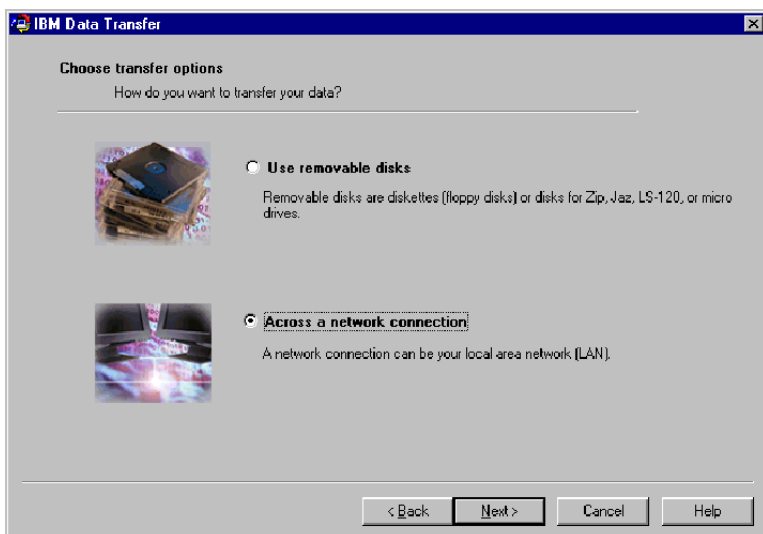

7. A janela seguinte exibirá os itens selecionados para transferência. Clique em **Next**.

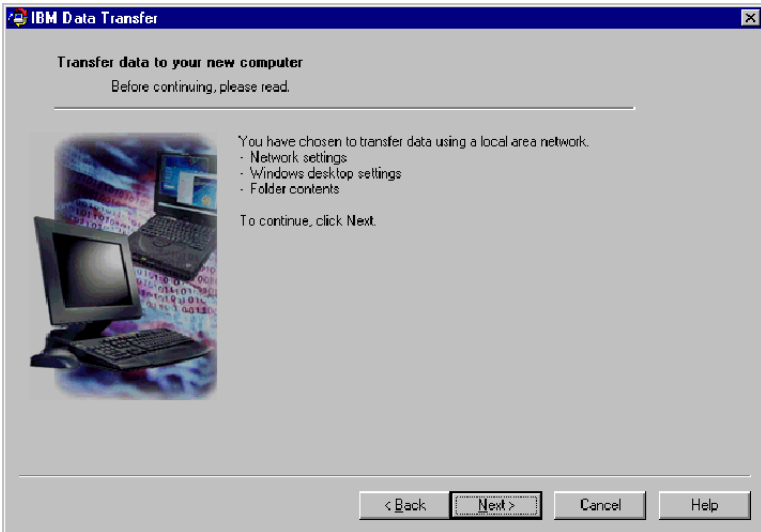

8. Se você ainda não tiver instalado, o suporte de rede precisará ser incluído no novo computador. Use as seguintes instruções do sistema operacional no novo computador para verificar e incluir o suporte de rede.

Windows 2000

- a. A janela Network and Dial-up Connections é aberta.

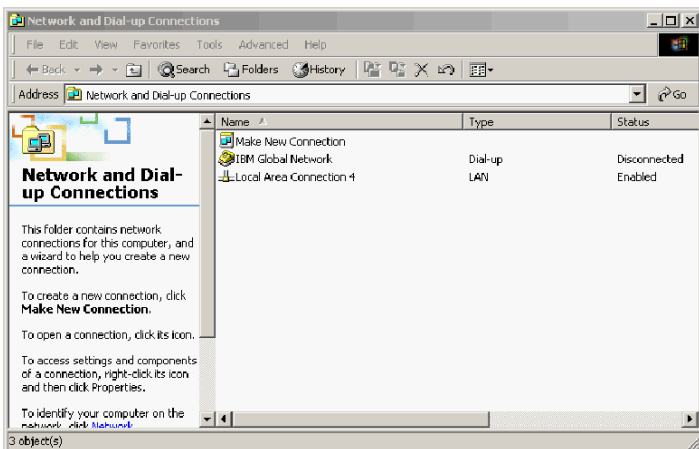

- b. Dependendo das definições de rede atuais, uma das três seguintes janelas Configure settings será aberta. Siga as instruções na janela

Configure settings para configurar o NetBEUI e o File and Print Sharing for Microsoft Networks no novo computador.

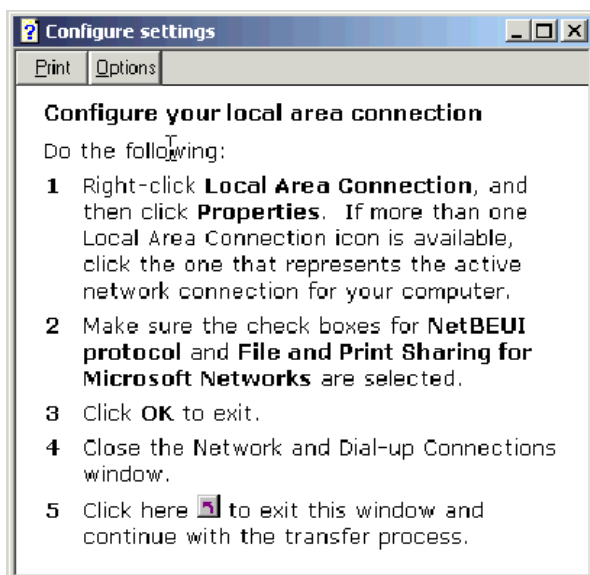

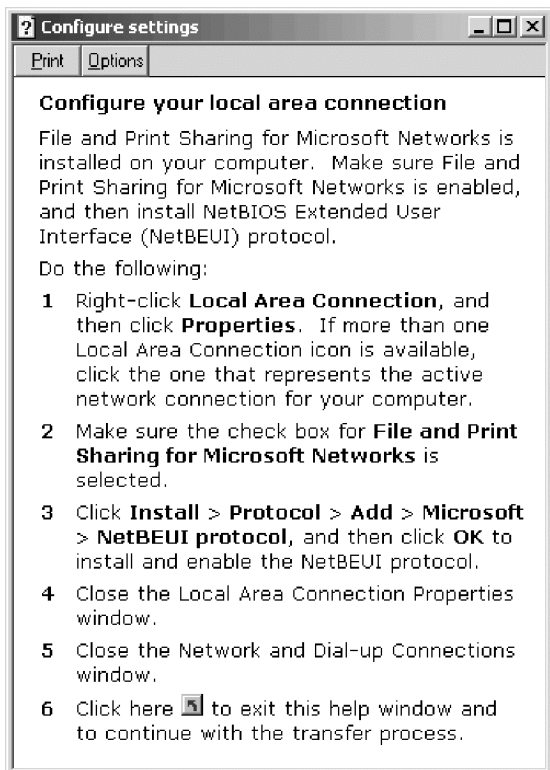

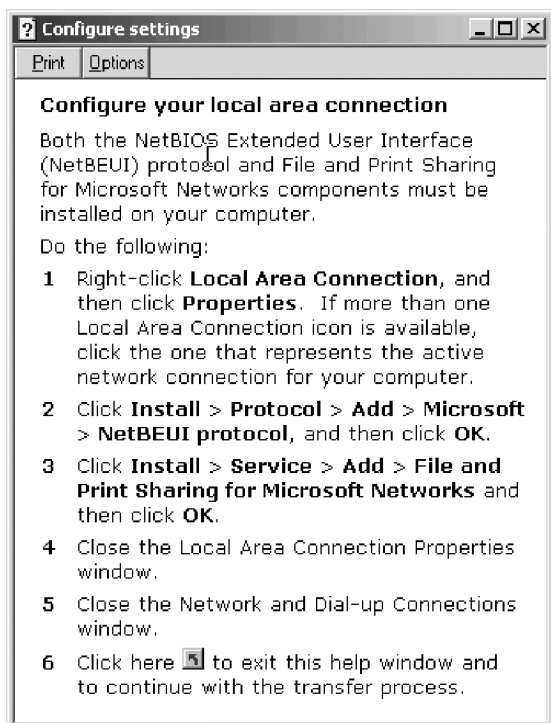

Windows 95, Windows 98 e Windows Me

- a. Se o suporte de rede precisar ser instalado no novo computador, a seguinte janela será aberta.

Nota: Se ela não for aberta, prossiga para a etapa 9. O suporte de rede já está instalado.

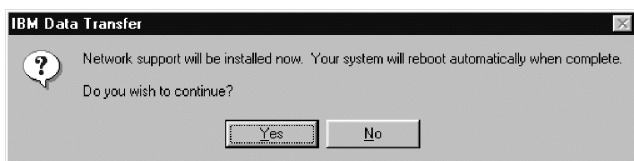

- b. Clique em **OK** e o suporte de rede será instalado. Clique em **OK** para iniciar novamente o computador, ao ser solicitado.

Nota: Quando o Windows estiver instalando o suporte de rede, você poderá ser solicitado a inserir o disco do sistema operacional. Se for solicitado, insira o disco e clique em **OK**.

Nota: Quando o Windows estiver instalando o suporte de rede, você poderá ver várias janelas Conflito de Versão. Se qualquer uma dessas janelas abrir, clique em **Yes** em cada uma delas para manter o arquivo existente.

- c. Quando o Windows iniciar novamente, esta janela será aberta. Clique em **Next**. Prossiga para a Etapa 9.

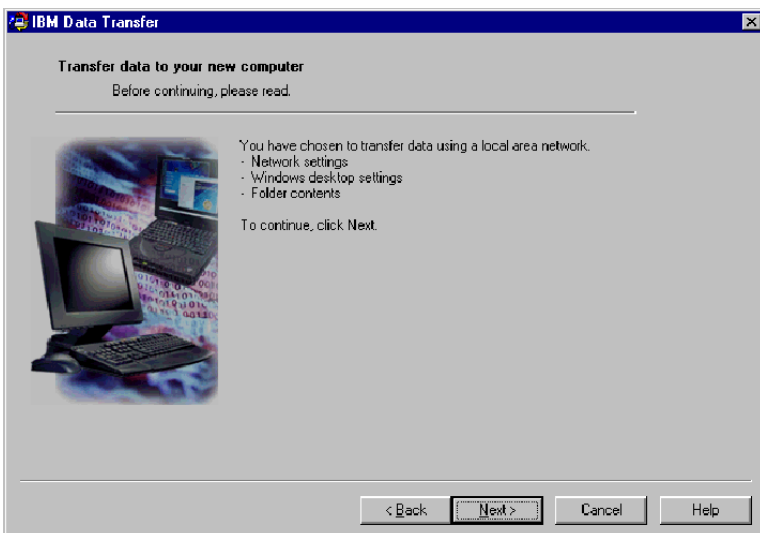

9. Será aberta uma janela que exibe o nome do novo computador. Anote o nome exatamente como ele aparece. Ele será solicitado na configuração do computador anterior. Clique em **OK**.

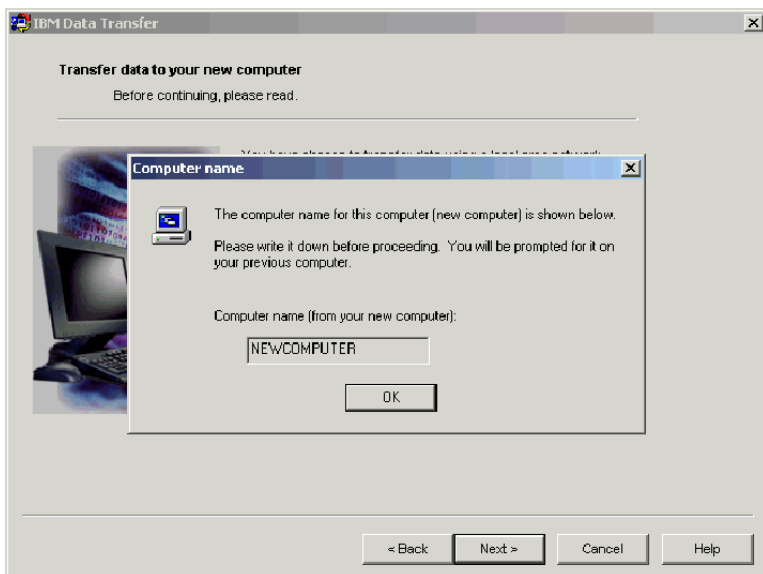

10. Siga as instruções mostradas na seguinte janela. Não clique em **Next** até ter concluído as etapas nessa janela para o computador anterior.

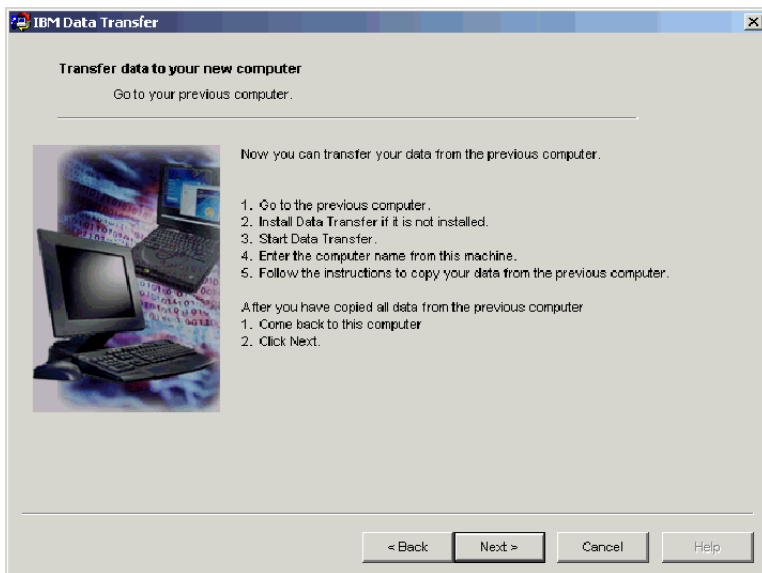

11. Vá para o computador anterior para continuar o processo de transferência.

Nota: Pode ser necessário utilizar o disco original fornecido com o sistema operacional.

12. Se o novo computador estiver executando o Windows 2000, inicie sessão no computador anterior usando o mesmo nome de usuário e senha com os quais iniciou sessão no novo computador, caso ainda não o tenha feito. Se o computador anterior estiver executando o Windows 2000, esse nome de usuário deverá fazer parte do grupo Administradores no computador anterior.

Nota: Para obter informações sobre como iniciar sessão no Windows, alterar senhas de usuário ou verificar se um usuário faz parte do grupo Administradores, consulte o “Apêndice C. Detecção de Problemas, Dicas e Sugestões” na página C-1.

13. Se ele ainda não estiver em execução, inicie o aplicativo IBM Data Transfer no computador anterior. Para iniciá-lo, clique em **Iniciar**→**Programas**→**IBM Data Transfer**→**IBM Data Transfer**.

14. Nessa janela de entrada, clique em **Next**.

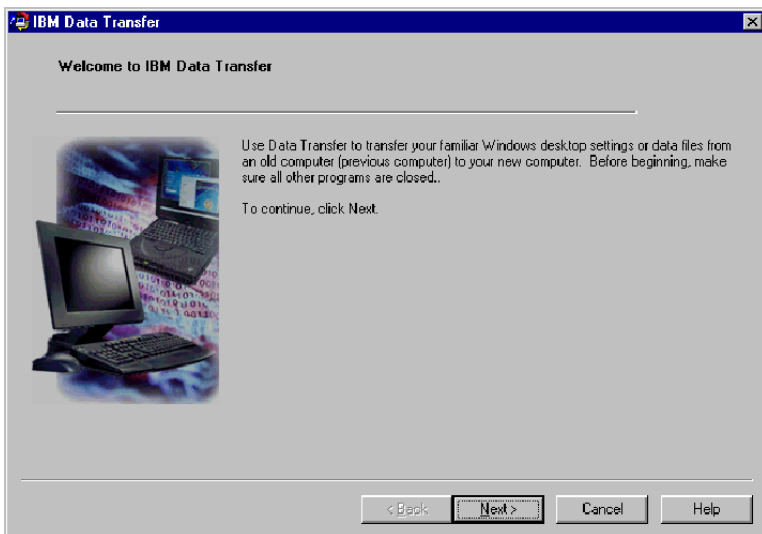

15. Na janela Choose Transfer Options, selecione o botão de rádio **Previous Computer**. Selecione o botão de rádio **Transfer using a network connection**. Digite o nome do novo computador (você deve anotá-lo a partir do novo computador) e clique em **Next**.

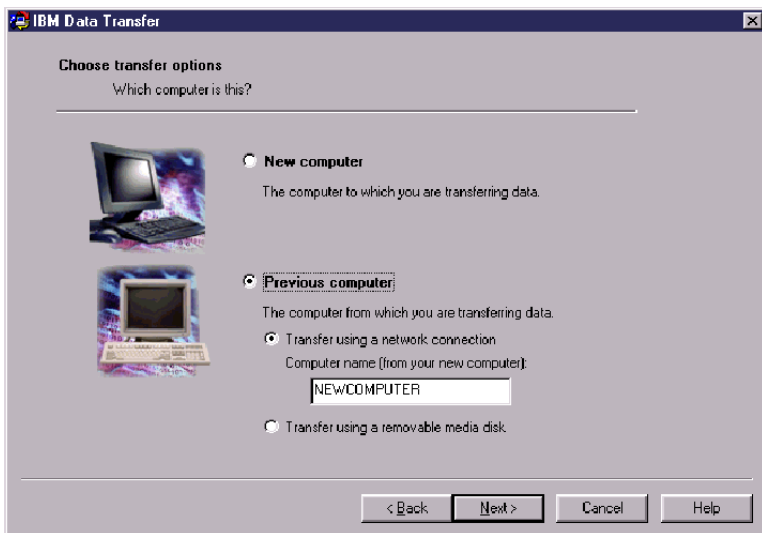

16. Se você ainda não tiver instalado, o suporte de rede precisará ser incluído no computador anterior. Para selecionar e incluir o suporte de rede, siga estas instruções, no sistema operacional do computador anterior.

Windows 2000

a. A janela Network and Dial-up Connections é aberta.

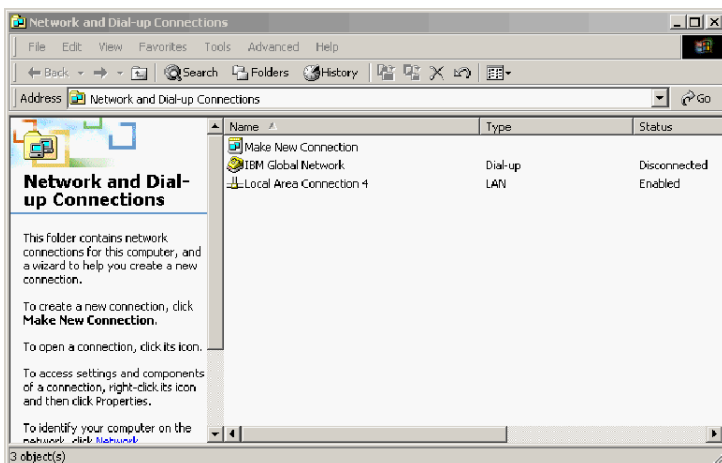

b. Dependendo das definições de rede atuais, uma das três seguintes janelas Configure settings será aberta. Siga as instruções na janela Configure settings para configurar o Net BEUI e o File and Print Sharing for Microsoft Networks no computador anterior. Ao terminar, prossiga para a etapa 19.

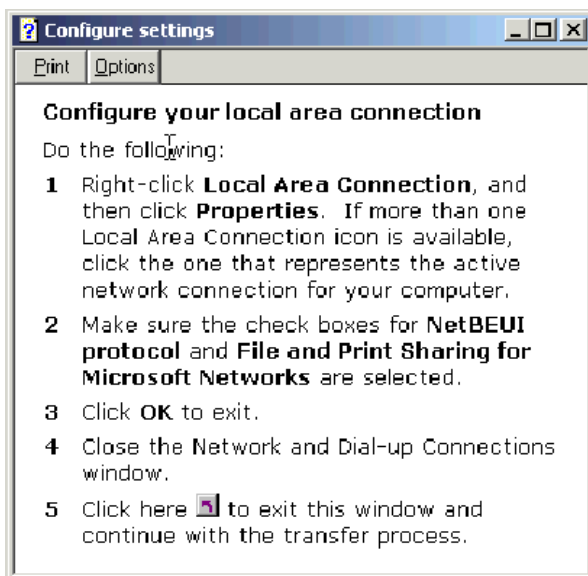

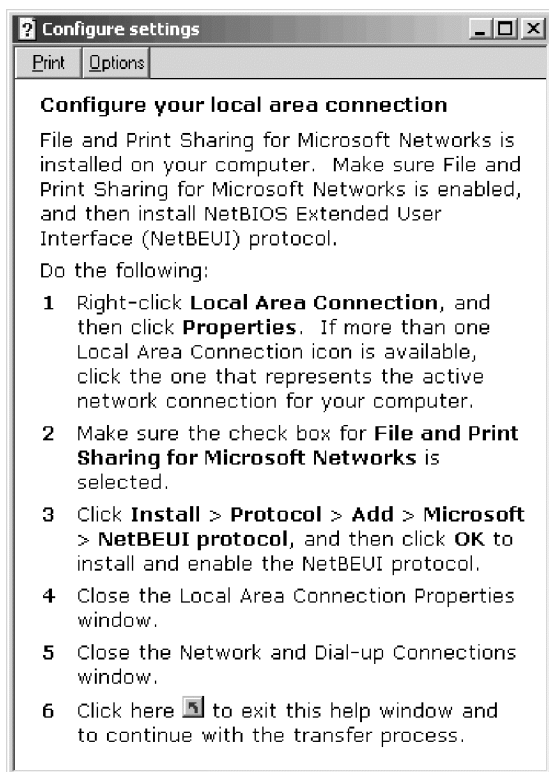

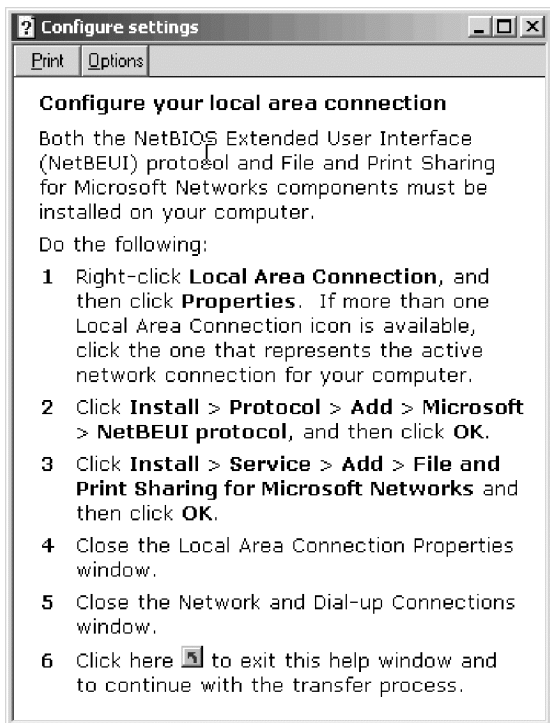

Windows 95, Windows 98 e Windows Me

- a. Se o suporte de rede precisar ser instalado no novo computador, a seguinte janela será aberta.

Nota: Se ela não for aberta, prossiga para a etapa 19. O suporte de rede já está instalado.

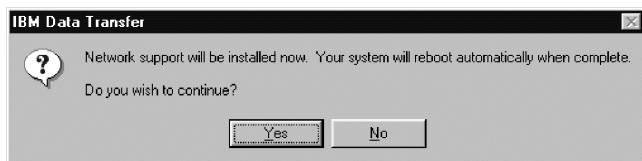

- b. Clique em **OK** e o suporte de rede será instalado. Clique em **OK** para iniciar novamente o computador, ao ser solicitado. Prossiga para a etapa 17.

Nota: Quando o Windows estiver instalando o suporte de rede, você poderá ser solicitado a inserir o disco do sistema operacional. Se for solicitado, insira o disco e clique em **OK**.

Nota: Quando o Windows estiver instalando o suporte de Rede, você poderá ver várias janelas Conflito de Versão. Se qualquer uma dessas janelas abrir, clique em **Yes** em cada uma delas para manter o arquivo existente.

17. Quando o Windows iniciar novamente, o aplicativo retornará a esta janela. Clique em **Next**.

Nota: Se esta janela não for exibida quando o Windows for iniciado novamente e aparecer a janela solicitando o nome do novo computador, pule para a etapa 18.

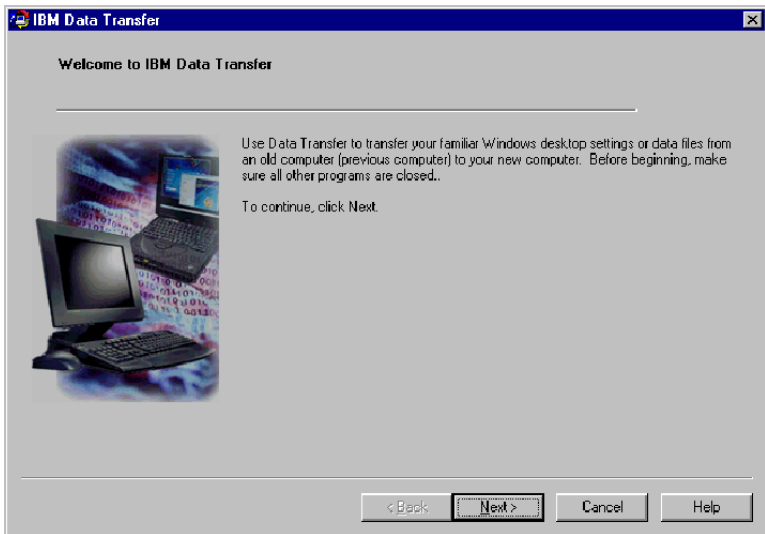

18. Na janela Choose Transfer Options, certifique-se de que o botão de rádio **Previous Computer** esteja selecionado. Se ainda não o tiver selecionado, clique no botão de rádio **Transfer using a network connection**. Digite o nome do novo computador (você deve anotá-lo a partir do novo

computador) e clique em **Next**.

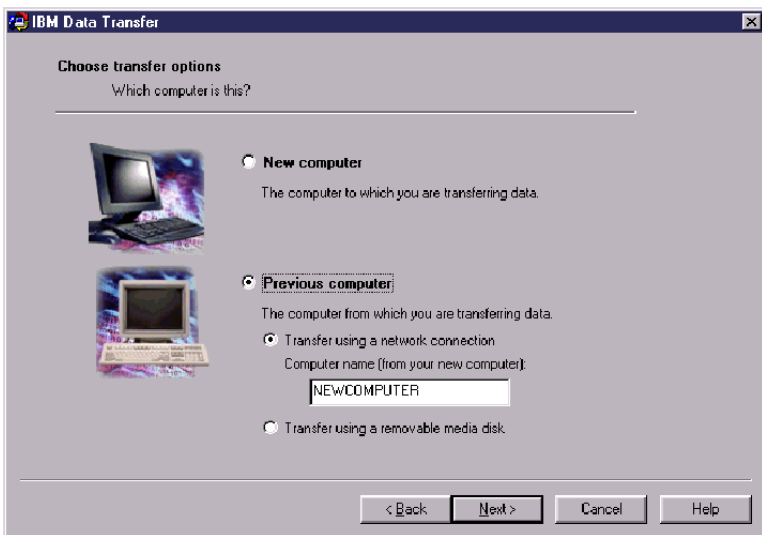

19. Uma janela exibirá quais itens foram selecionados para transferência. Clique em **Next**.

Nota: Se a seguinte janela não for exibida e uma janela de erro for aberta, significa que o computador anterior não consegue conectar-se ao novo computador. Siga as instruções na janela de erro para corrigir o problema de conexão. Para obter mais informações sobre dicas de detecção de erros específicos, consulte o “Apêndice C. Detecção de Problemas, Dicas e Sugestões” na página C-1

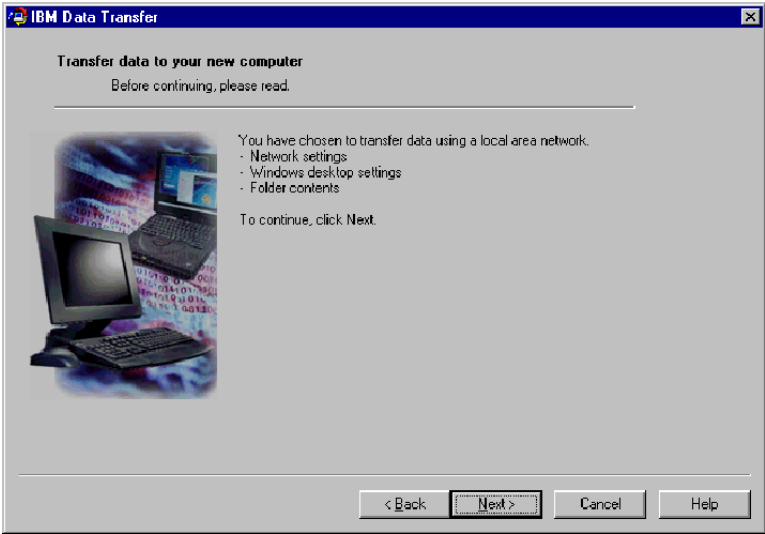

20. A próxima janela permitirá a seleção das pastas que serão transferidas. Digite um caminho de pasta na primeira caixa e clique em **Add** ou **Browse** para procurar as pastas.

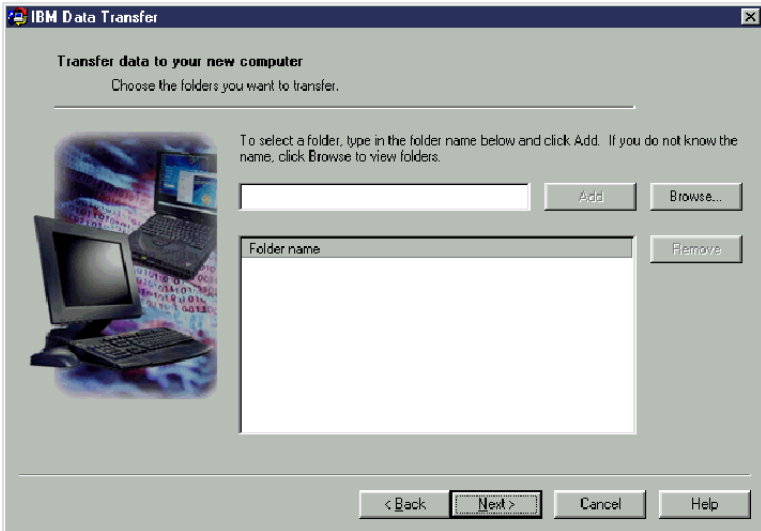

21. Se tiver clicado em **Browse**, uma janela será exibida para permitir que você selecione uma pasta a ser transferida. Selecione uma pasta e clique em **OK**. Repita essa operação para as pastas adicionais que deseja transferir. Para cada pasta selecionada, todos os arquivos e subpastas sob essa pasta serão transferidos.

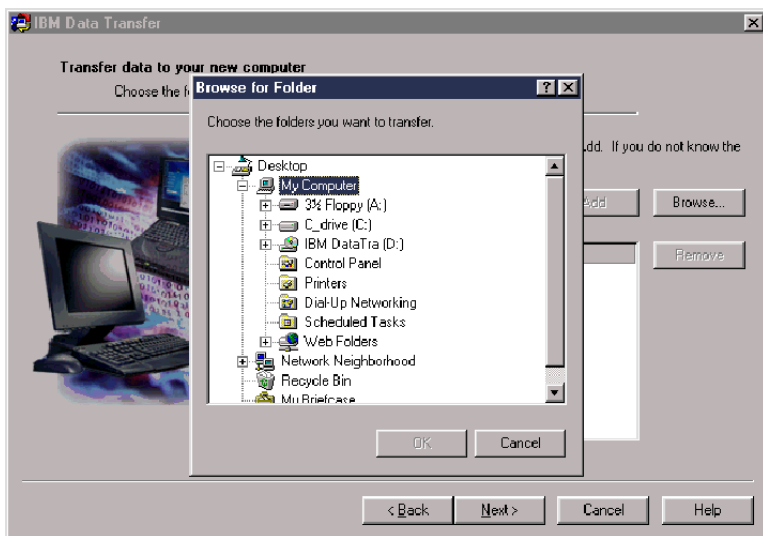

22. O programa incluirá cada pasta na caixa inferior. Ao terminar de selecionar todas as pastas para transferência, clique em **Next**.

Nota: O software IBM Data Transfer não pode ser utilizado para migrar aplicativos de software, mas somente arquivos de dados.

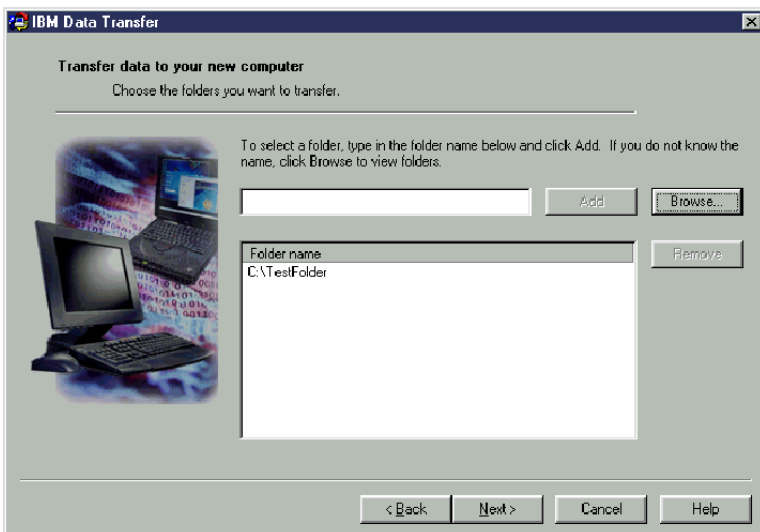

23. Na próxima janela, clique em Next.

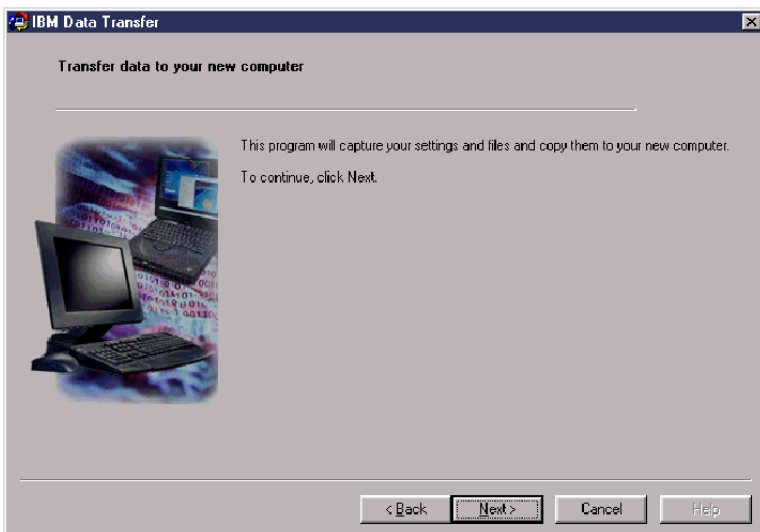

24. Na janela **Gathering data. Please wait**, o programa iniciará a transferência. Esse processo poderá ser um pouco demorado, dependendo da quantidade de dados a serem transferidos. Deixe o processo ser executado e não execute nenhum outro programa durante o processamento.

Nota: O computador anterior deve ter espaço livre na unidade de disco rígido igual à quantidade de dados que serão transferidos de uma só vez. Se quiser transferir quantidades maiores de dados, você poderá executar várias transferências. Para verificar o espaço livre na unidade de disco rígido, dê um clique duplo no ícone **My Computer**, clique com o botão direito do mouse na unidade de disco rígido e selecione **Properties**. A janela Propriedades da unidade de disco rígido exibirá a quantidade de espaço livre.

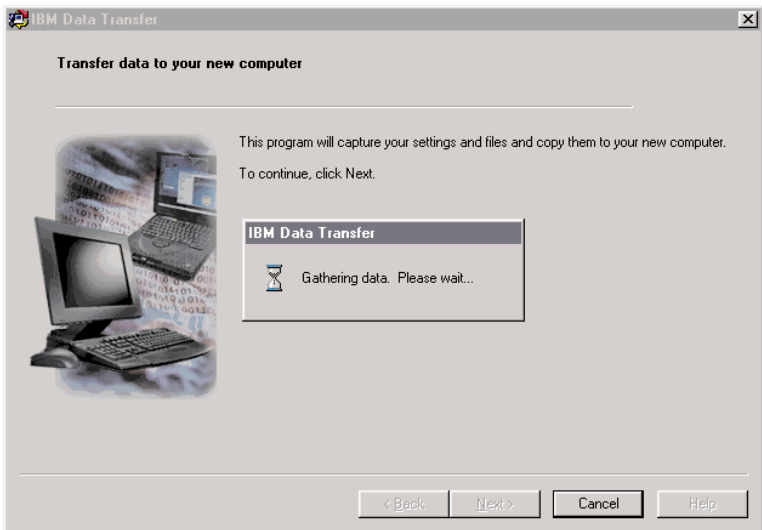

25. Depois de concluída essa parte do processo de transferência, uma nova janela será exibida. Clique em **Finish**. Isso iniciará novamente o computador anterior. Quando o computador for iniciado novamente, desconecte o cabo crossover da porta Ethernet no computador anterior.

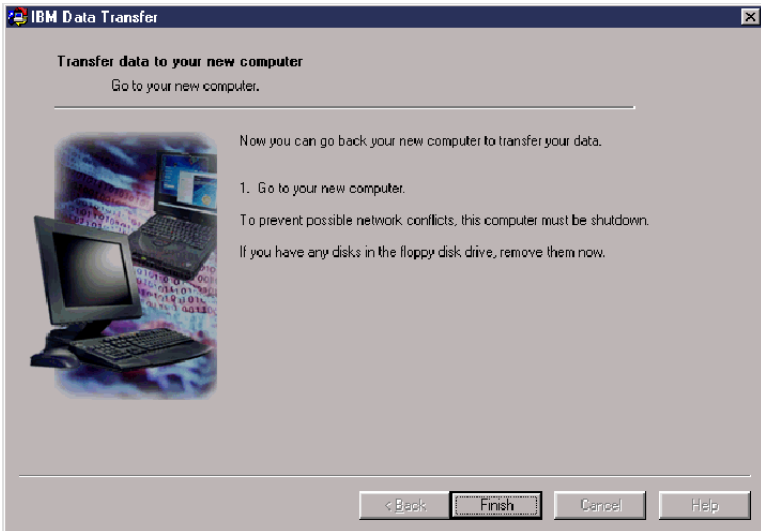

26. Vá para o novo computador. A seguinte janela ainda deve estar aberta. Clique em **Next** para continuar com o processo de transferência.

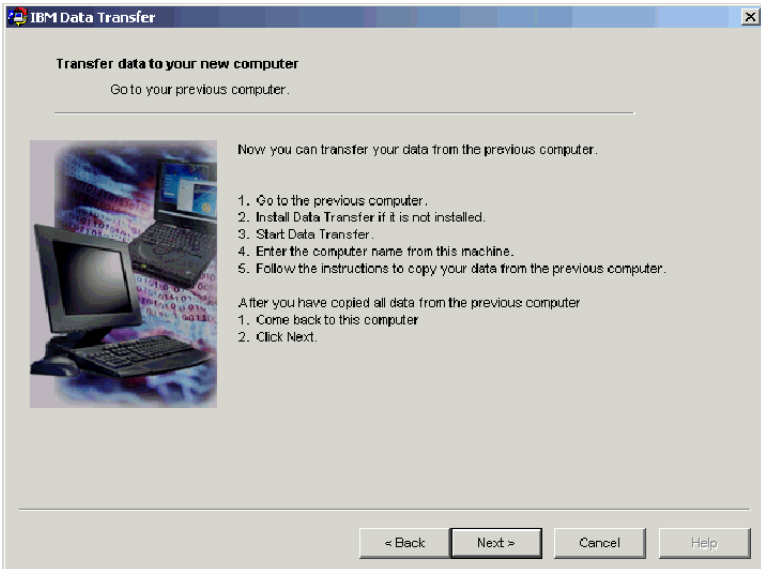

27. Clique em **Next** na seguinte janela.

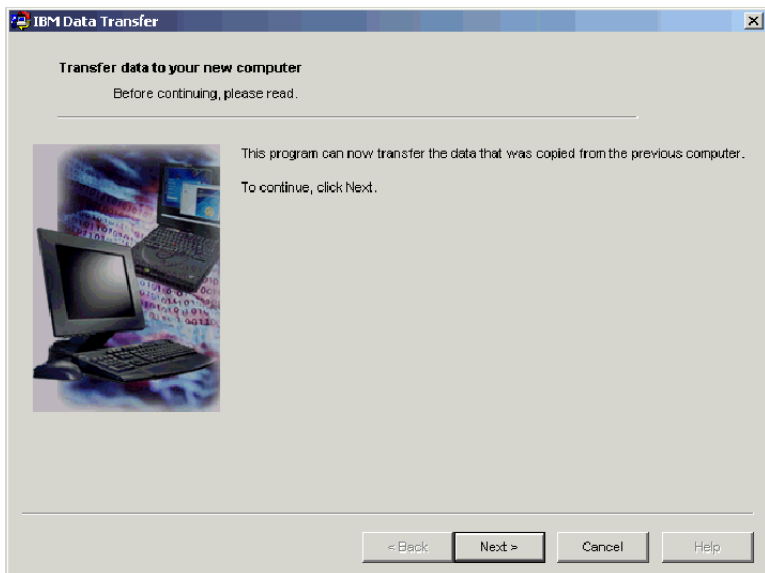

28. Uma janela com uma caixa exibirá **Copying data. Please wait.** O programa concluirá a transferência. Esse processo poderá ser um pouco demorado, dependendo da quantidade de dados a serem transferidos. Não execute outros programas durante o processamento.

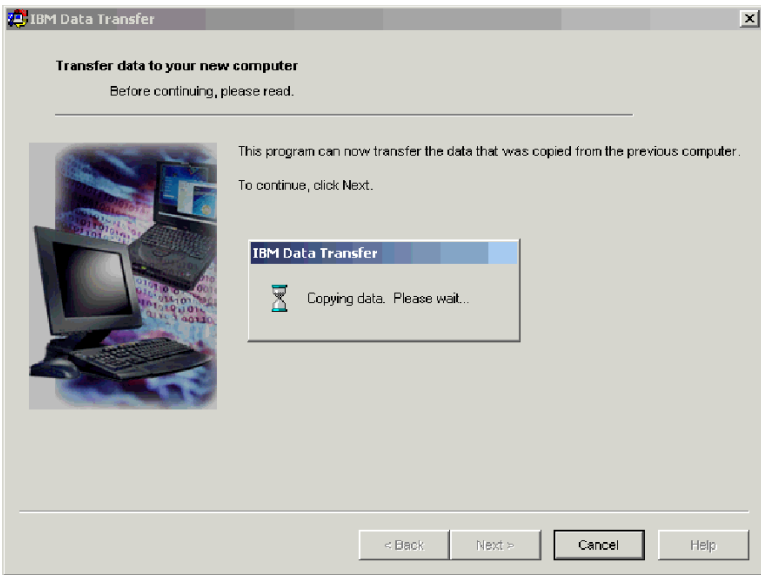

29. Quando a transferência estiver concluída, a seguinte janela será exibida. Clique em **Finish**. O novo computador será iniciado novamente.

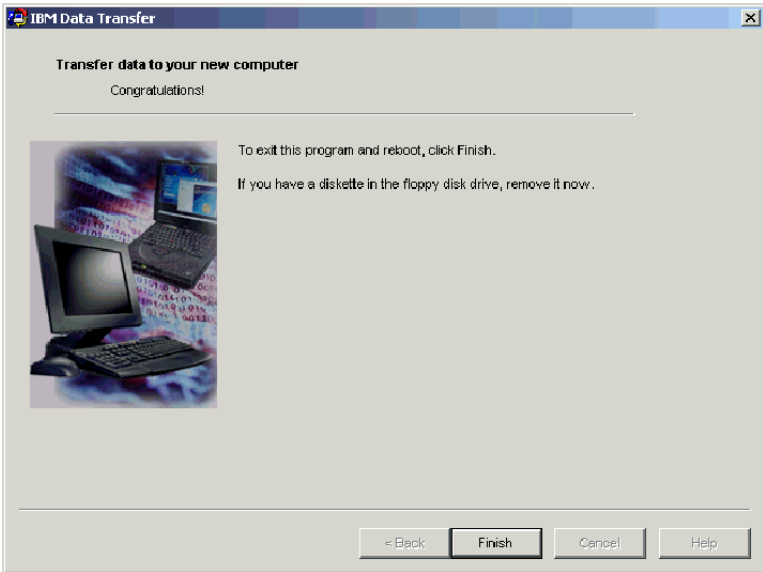

30. Verifique se o compartilhamento de arquivos e impressoras está desativado. Se não estiver, desative-o. Para obter mais informações sobre como verificar e desativar o compartilhamento de arquivos e impressoras, consulte o "Apêndice C. Detecção de Problemas, Dicas e Sugestões" na página C-1.

Todos os dados e definições devem ser transferidos. Todas as pastas selecionadas para transferência no computador anterior foram colocadas no mesmo caminho no novo computador.

Por exemplo, se você tiver transferido a pasta C:\Meus Documentos\Pictures do computador anterior, o conteúdo de Pictures será colocado na pasta C:\Meus Documentos\Pictures no novo computador.

Se a pasta Pictures ainda não existir no novo computador, ela precisará ser criada durante a transferência. Se você transferir uma pasta a partir de qualquer unidade no computador anterior, a pasta será colocada no mesmo caminho na unidade C: no computador anterior. Por exemplo, se você tiver transferido a pasta "D:\Temp\Apps" do computador anterior, o conteúdo da pasta "Apps" será colocado na pasta "C:\Temp\Apps" no novo computador.

Apêndice A. Help and service information

This section contains information on how to obtain warranty information on the World Wide Web and online and telephone technical support.

Warranty information on the World Wide Web

The IBM Machine Warranties Web site at http://www.ibm.com/servers/support/machine_warranties/ contains a worldwide overview of the IBM Limited Warranty for IBM Machines, a glossary of terms used in the Statement of Limited Warranty, Frequently Asked Questions (FAQ), and links to Product Support Web pages. The IBM Statement of Limited Warranty is available from this Web site in 29 languages in Portable Document Format (PDF).

Online technical support

Online technical support is available during the life of your product. Online assistance can be obtained through the Personal Computing Support Web site and the IBM Automated Fax System.

<i>Online technical support</i>	
IBM Personal Computing Support Web site	http://www.ibm.com/pc/support
IBM Automated Fax System	1-800-426-3395 (U.S. and Canada)

During the warranty period, assistance for replacement or exchange of defective components is available. In addition, if your IBM option is installed in an IBM computer, you might be entitled to service at your location. Your technical support representative can help you determine the best alternative.

Telephone technical support

Installation and configuration support through the HelpCenter will be withdrawn or made available for a fee, at IBM's discretion, 90 days after the option has been withdrawn from marketing. Additional support offerings, including step-by-step installation assistance, are available for a nominal fee.

To assist the technical support representative, have available as much of the following information as possible:

- Option name
- Option number
- Proof of purchase

- Computer manufacturer, model, serial number (if IBM), and manual
- Exact wording of the error message (if any)
- Description of the problem
- Hardware and software configuration information for your system

If possible, be at your computer. Your technical support representative might want to walk you through the problem during the call.

For the support telephone number and support hours by country, refer to the following table. If the number for your country or region is not listed, contact your IBM reseller or IBM marketing representative. Response time may vary depending on the number and nature of the calls received.

<i>Support 24 hours a day, 7 days a week</i>	
Canada (Toronto only)	416-383-3344
Canada (all other)	1-800-565-3344
U.S.A. and Puerto Rico	1-800-772-2227
All other countries and regions	Go to http://www.ibm.com/pc/support/ , and click Support Phone List .

Apêndice B. Product warranty and notices

This section contains product warranty and notices information.

Warranty Statement

This section contains the warranty period for your product and the IBM Statement of Limited Warranty.

Machine - IBM Data Migration Kit **Warranty period*** - One year

** Contact your place of purchase for warranty service information. Some IBM Machines are eligible for on-site warranty service depending on the country where service is performed.*

IBM Statement of Limited Warranty

Z125-4753-06 8/2000

Part 1 - General Terms

This Statement of Limited Warranty includes Part 1 - General Terms and Part 2 - Country-unique Terms. The terms of Part 2 replace or modify those of Part 1. The warranties provided by IBM in this Statement of Limited Warranty apply only to Machines you purchase for your use, and not for resale, from IBM or your reseller. The term "Machine" means an IBM machine, its features, conversions, upgrades, elements, or accessories, or any combination of them. The term "Machine" does not include any software programs, whether pre-loaded with the Machine, installed subsequently or otherwise. Unless IBM specifies otherwise, the following warranties apply only in the country where you acquire the Machine. Nothing in this Statement of Limited Warranty affects any statutory rights of consumers that cannot be waived or limited by contract. If you have any questions, contact IBM or your reseller.

The IBM Warranty for Machines

IBM warrants that each Machine 1) is free from defects in materials and workmanship and 2) conforms to IBM's Official Published Specifications ("Specifications"). The warranty period for a Machine is a specified, fixed period commencing on its Date of Installation. The date on your sales receipt is the Date of Installation unless IBM or your reseller informs you otherwise.

If a Machine does not function as warranted during the warranty period, and IBM or your reseller are unable to either 1) make it do so or 2) replace it with one that is at least functionally equivalent, you may return it to your place of purchase and your money will be refunded.

Extent of Warranty

The warranty does not cover the repair or exchange of a Machine resulting from misuse, accident, modification, unsuitable physical or operating environment, improper maintenance by you, or failure caused by a product for which IBM is not responsible. The warranty is voided by removal or alteration of Machine or parts identification labels.

THESE WARRANTIES ARE YOUR EXCLUSIVE WARRANTIES AND REPLACE ALL OTHER WARRANTIES OR CONDITIONS, EXPRESS OR IMPLIED, INCLUDING, BUT NOT LIMITED TO, THE IMPLIED WARRANTIES OR CONDITIONS OF MERCHANTABILITY AND FITNESS FOR A PARTICULAR PURPOSE. THESE WARRANTIES GIVE YOU SPECIFIC LEGAL RIGHTS AND YOU MAY ALSO HAVE OTHER RIGHTS WHICH VARY FROM JURISDICTION TO JURISDICTION. SOME JURISDICTIONS DO NOT ALLOW THE EXCLUSION OR LIMITATION OF EXPRESS OR IMPLIED WARRANTIES, SO THE ABOVE EXCLUSION OR LIMITATION MAY NOT APPLY TO YOU. IN THAT EVENT, SUCH WARRANTIES ARE LIMITED IN DURATION TO THE WARRANTY PERIOD. NO WARRANTIES APPLY AFTER THAT PERIOD.

Items Not Covered by Warranty

IBM does not warrant uninterrupted or error-free operation of a Machine.

Any technical or other support provided for a Machine under warranty, such as assistance via telephone with “how-to” questions and those regarding Machine set-up and installation, will be provided **WITHOUT WARRANTIES OF ANY KIND.**

Warranty Service

To obtain warranty service for a Machine, contact IBM or your reseller. If you do not register your Machine with IBM, you may be required to present proof of purchase.

During the warranty period, IBM or your reseller, if approved by IBM to provide warranty service, provides without charge certain types of repair and exchange service to keep Machines in, or restore them to, conformance with their Specifications. IBM or your reseller will inform you of the available types of service for a Machine based on its country of installation. At its discretion, IBM or your reseller will 1) either repair or exchange the failing Machine and 2) provide the service either at your location or a service center. IBM or your reseller will also manage and install selected engineering changes that apply to the Machine.

Some parts of IBM Machines are designated as Customer Replaceable Units (called "CRUs"), e.g., keyboards, memory, or hard disk drives. IBM ships CRUs to you for replacement by you. You must return all defective CRUs to IBM within 30 days of your receipt of the replacement CRU. You are responsible for downloading designated Machine Code and Licensed Internal Code updates from an IBM Internet Web site or from other electronic media, and following the instructions that IBM provides.

When warranty service involves the exchange of a Machine or part, the item IBM or your reseller replaces becomes its property and the replacement becomes yours. You represent that all removed items are genuine and unaltered. The replacement may not be new, but will be in good working order and at least functionally equivalent to the item replaced. The replacement assumes the warranty service status of the replaced item. Many features, conversions, or upgrades involve the removal of parts and their return to IBM. A part that replaces a removed part will assume the warranty service status of the removed part.

Before IBM or your reseller exchanges a Machine or part, you agree to remove all features, parts, options, alterations, and attachments not under warranty service.

You also agree to

1. ensure that the Machine is free of any legal obligations or restrictions that prevent its exchange;
2. obtain authorization from the owner to have IBM or your reseller service a Machine that you do not own; and
3. where applicable, before service is provided:
 - a. follow the problem determination, problem analysis, and service request procedures that IBM or your reseller provides;
 - b. secure all programs, data, and funds contained in a Machine;
 - c. provide IBM or your reseller with sufficient, free, and safe access to your facilities to permit them to fulfill their obligations; and
 - d. inform IBM or your reseller of changes in a Machine's location.

IBM is responsible for loss of, or damage to, your Machine while it is 1) in IBM's possession or 2) in transit in those cases where IBM is responsible for the transportation charges.

Neither IBM nor your reseller is responsible for any of your confidential, proprietary or personal information contained in a Machine which you return to IBM or your reseller for any reason. You should remove all such information from the Machine prior to its return.

Limitation of Liability

Circumstances may arise where, because of a default on IBM's part or other liability, you are entitled to recover damages from IBM. In each such instance, regardless of the basis on which you are entitled to claim damages from IBM (including fundamental breach, negligence, misrepresentation, or other contract or tort claim), except for any liability that cannot be waived or limited by applicable laws, IBM is liable for no more than

1. damages for bodily injury (including death) and damage to real property and tangible personal property; and
2. the amount of any other actual direct damages, up to the charges (if recurring, 12 months' charges apply) for the Machine that is subject of the claim. For purposes of this item, the term "Machine" includes Machine Code and Licensed Internal Code.

This limit also applies to IBM's suppliers and your reseller. It is the maximum for which IBM, its suppliers, and your reseller are collectively responsible.

UNDER NO CIRCUMSTANCES IS IBM LIABLE FOR ANY OF THE FOLLOWING: 1) THIRD-PARTY CLAIMS AGAINST YOU FOR DAMAGES (OTHER THAN THOSE UNDER THE FIRST ITEM LISTED ABOVE); 2) LOSS OF, OR DAMAGE TO, YOUR RECORDS OR DATA; OR 3) SPECIAL, INCIDENTAL, OR INDIRECT DAMAGES OR FOR ANY ECONOMIC CONSEQUENTIAL DAMAGES, LOST PROFITS OR LOST SAVINGS, EVEN IF IBM, ITS SUPPLIERS OR YOUR RESELLER IS INFORMED OF THEIR POSSIBILITY. SOME JURISDICTIONS DO NOT ALLOW THE EXCLUSION OR LIMITATION OF INCIDENTAL OR CONSEQUENTIAL DAMAGES, SO THE ABOVE LIMITATION OR EXCLUSION MAY NOT APPLY TO YOU.

Governing Law

Both you and IBM consent to the application of the laws of the country in which you acquired the Machine to govern, interpret, and enforce all of your and IBM's rights, duties, and obligations arising from, or relating in any manner to, the subject matter of this Agreement, without regard to conflict of law principles.

Part 2 - Country-unique Terms

AMERICAS

BRAZIL

Governing Law: *The following is added after the first sentence:* Any litigation arising from this Agreement will be settled exclusively by the court of Rio de Janeiro.

NORTH AMERICA

Warranty Service: *The following is added to this Section:* To obtain warranty service from IBM in Canada or the United States, call 1-800-IBM-SERV (426-7378).

CANADA

Governing Law: *The following replaces “laws of the country in which you acquired the Machine” in the first sentence:* laws in the Province of Ontario.

UNITED STATES

Governing Law: *The following replaces “laws of the country in which you acquired the Machine” in the first sentence:* laws of the State of New York.

ASIA PACIFIC

AUSTRALIA

The IBM Warranty for Machines: *The following paragraph is added to this Section:* The warranties specified in this Section are in addition to any rights you may have under the Trade Practices Act 1974 or other similar legislation and are only limited to the extent permitted by the applicable legislation.

Limitation of Liability: *The following is added to this Section:* Where IBM is in breach of a condition or warranty implied by the Trade Practices Act 1974 or other similar legislation, IBM’s liability is limited to the repair or replacement of the goods or the supply of equivalent goods. Where that condition or warranty relates to right to sell, quiet possession or clear title, or the goods are of a kind ordinarily acquired for personal, domestic or household use or consumption, then none of the limitations in this paragraph apply.

Governing Law: *The following replaces “laws of the country in which you acquired the Machine” in the first sentence:* laws of the State or Territory.

CAMBODIA, LAOS, AND VIETNAM

Governing Law: *The following replaces “laws of the country in which you acquired the Machine” in the first sentence:* laws of the State of New York.

The following is added to this Section: Disputes and differences arising out of or in connection with this Agreement shall be finally settled by arbitration which shall be held in Singapore in accordance with the rules of the International Chamber of Commerce (ICC). The arbitrator or arbitrators designated in conformity with those rules shall have the power to rule on their own

competence and on the validity of the Agreement to submit to arbitration. The arbitration award shall be final and binding for the parties without appeal and the arbitral award shall be in writing and set forth the findings of fact and the conclusions of law.

All proceedings shall be conducted, including all documents presented in such proceedings, in the English language. The number of arbitrators shall be three, with each side to the dispute being entitled to appoint one arbitrator.

The two arbitrators appointed by the parties shall appoint a third arbitrator before proceeding upon the reference. The third arbitrator shall act as chairman of the proceedings. Vacancies in the post of chairman shall be filled by the president of the ICC. Other vacancies shall be filled by the respective nominating party. Proceedings shall continue from the stage they were at when the vacancy occurred.

If one of the parties refuses or otherwise fails to appoint an arbitrator within 30 days of the date the other party appoints its, the first appointed arbitrator shall be the sole arbitrator, provided that the arbitrator was validly and properly appointed.

The English language version of this Agreement prevails over any other language version.

HONG KONG AND MACAU

Governing Law: *The following replaces “laws of the country in which you acquired the Machine” in the first sentence: laws of Hong Kong Special Administrative Region.*

INDIA

Limitation of Liability: *The following replaces items 1 and 2 of this Section:*

1. liability for bodily injury (including death) or damage to real property and tangible personal property will be limited to that caused by IBM’s negligence;
2. as to any other actual damage arising in any situation involving nonperformance by IBM pursuant to, or in any way related to the subject of this Statement of Limited Warranty, IBM’s liability will be limited to the charge paid by you for the individual Machine that is the subject of the claim.

JAPAN

Governing Law: *The following sentence is added to this Section:* Any doubts concerning this Agreement will be initially resolved between us in good faith and in accordance with the principle of mutual trust.

NEW ZEALAND

The IBM Warranty for Machines: *The following paragraph is added to this Section:* The warranties specified in this Section are in addition to any rights you may have under the Consumer Guarantees Act 1993 or other legislation which cannot be excluded or limited. The Consumer Guarantees Act 1993 will not apply in respect of any goods which IBM provides, if you require the goods for the purposes of a business as defined in that Act.

Limitation of Liability: *The following is added to this Section:* Where Machines are not acquired for the purposes of a business as defined in the Consumer Guarantees Act 1993, the limitations in this Section are subject to the limitations in that Act.

PEOPLE'S REPUBLIC OF CHINA (PRC)

Governing Law: *The following replaces this Section:* Both you and IBM consent to the application of the laws of the State of New York (except when local law requires otherwise) to govern, interpret, and enforce all your and IBM's rights, duties, and obligations arising from, or relating in any manner to, the subject matter of this Agreement, without regard to conflict of law principles.

Any disputes arising from or in connection with this Agreement will first be resolved by friendly negotiations, failing which either of us has the right to submit the dispute to the China International Economic and Trade Arbitration Commission in Beijing, the PRC, for arbitration in accordance with its arbitration rules in force at the time. The arbitration tribunal will consist of three arbitrators. The language to be used therein will be English and Chinese. An arbitral award will be final and binding on all the parties, and will be enforceable under the Convention on the Recognition and Enforcement of Foreign Arbitral Awards (1958).

The arbitration fee will be borne by the losing party unless otherwise determined by the arbitral award.

During the course of arbitration, this Agreement will continue to be performed except for the part which the parties are disputing and which is undergoing arbitration.

EUROPE, MIDDLE EAST, AFRICA (EMEA)

THE FOLLOWING TERMS APPLY TO ALL EMEA COUNTRIES: The terms of this Statement of Limited Warranty apply to Machines purchased from IBM or an IBM reseller.

Warranty Service:

If you purchase an IBM Machine in Austria, Belgium, Denmark, Estonia, Finland, France, Germany, Greece, Iceland, Ireland, Italy, Latvia, Lithuania, Luxembourg, Netherlands, Norway, Portugal, Spain, Sweden, Switzerland or United Kingdom, you may obtain warranty service for that Machine in any of those countries from either (1) an IBM reseller approved to perform warranty service or (2) from IBM. If you purchase an IBM Personal Computer Machine in Albania, Armenia, Belarus, Bosnia and Herzegovina, Bulgaria, Croatia, Czech Republic, Georgia, Hungary, Kazakhstan, Kirghizia, Federal Republic of Yugoslavia, Former Yugoslav Republic of Macedonia (FYROM), Moldova, Poland, Romania, Russia, Slovak Republic, Slovenia, or Ukraine, you may obtain warranty service for that Machine in any of those countries from either (1) an IBM reseller approved to perform warranty service or (2) from IBM.

If you purchase an IBM Machine in a Middle Eastern or African country, you may obtain warranty service for that Machine from the IBM entity within the country of purchase, if that IBM entity provides warranty service in that country, or from an IBM reseller, approved by IBM to perform warranty service on that Machine in that country. Warranty service in Africa is available within 50 kilometers of an IBM authorized service provider. You are responsible for transportation costs for Machines located outside 50 kilometers of an IBM authorized service provider.

Governing Law:

The applicable laws that govern, interpret and enforce rights, duties, and obligations of each of us arising from, or relating in any manner to, the subject matter of this Statement, without regard to conflict of laws principles, as well as Country-unique terms and competent court for this Statement are those of the country in which the warranty service is being provided, except that in 1) Albania, Bosnia-Herzegovina, Bulgaria, Croatia, Hungary, Former Yugoslav Republic of Macedonia, Romania, Slovakia, Slovenia, Armenia, Azerbaijan, Belarus, Georgia, Kazakhstan, Kyrgyzstan, Moldova, Russia, Tajikistan, Turkmenistan, Ukraine, and Uzbekistan, the laws of Austria apply; 2) Estonia, Latvia, and Lithuania, the laws of Finland apply; 3) Algeria, Benin, Burkina Faso, Cameroon, Cape Verde, Central African Republic, Chad, Congo, Djibouti, Democratic Republic of Congo, Equatorial Guinea, France, Gabon, Gambia, Guinea, Guinea-Bissau, Ivory Coast, Lebanon, Mali, Mauritania, Morocco, Niger, Senegal, Togo, and Tunisia, this Agreement will be construed and the legal relations between the parties will be determined in accordance with the French laws and all disputes arising out of this Agreement or related to its

violation or execution, including summary proceedings, will be settled exclusively by the Commercial Court of Paris; 4) Angola, Bahrain, Botswana, Burundi, Egypt, Eritrea, Ethiopia, Ghana, Jordan, Kenya, Kuwait, Liberia, Malawi, Malta, Mozambique, Nigeria, Oman, Pakistan, Qatar, Rwanda, Sao Tome, Saudi Arabia, Sierra Leone, Somalia, Tanzania, Uganda, United Arab Emirates, United Kingdom, West Bank/Gaza, Yemen, Zambia, and Zimbabwe, this Agreement will be governed by English Law and disputes relating to it will be submitted to the exclusive jurisdiction of the English courts; and 5) in Greece, Israel, Italy, Portugal, and Spain any legal claim arising out of this Statement will be brought before, and finally settled by, the competent court of Athens, Tel Aviv, Milan, Lisbon, and Madrid, respectively.

THE FOLLOWING TERMS APPLY TO THE COUNTRY SPECIFIED:

AUSTRIA AND GERMANY

The IBM Warranty for Machines: *The following replaces the first sentence of the first paragraph of this Section:* The warranty for an IBM Machine covers the functionality of the Machine for its normal use and the Machine's conformity to its Specifications.

The following paragraphs are added to this Section:

The minimum warranty period for Machines is six months. In case IBM or your reseller is unable to repair an IBM Machine, you can alternatively ask for a partial refund as far as justified by the reduced value of the unrepaired Machine or ask for a cancellation of the respective agreement for such Machine and get your money refunded.

Extent of Warranty: *The second paragraph does not apply.*

Warranty Service: *The following is added to this Section:* During the warranty period, transportation for delivery of the failing Machine to IBM will be at IBM's expense.

Limitation of Liability: *The following paragraph is added to this Section:* The limitations and exclusions specified in the Statement of Limited Warranty will not apply to damages caused by IBM with fraud or gross negligence and for express warranty.

The following sentence is added to the end of item 2: IBM's liability under this item is limited to the violation of essential contractual terms in cases of ordinary negligence.

EGYPT

Limitation of Liability: *The following replaces item 2 in this Section:* as to any other actual direct damages, IBM's liability will be limited to the total amount you paid for the Machine that is the subject of the claim. For purposes of this item, the term "Machine" includes Machine Code and Licensed Internal Code.

Applicability of suppliers and resellers (unchanged).

FRANCE

Limitation of Liability: *The following replaces the second sentence of the first paragraph of this Section:*In such instances, regardless of the basis on which you are entitled to claim damages from IBM, IBM is liable for no more than: (items 1 and 2 unchanged).

IRELAND

Extent of Warranty: *The following is added to this Section:* Except as expressly provided in these terms and conditions, all statutory conditions, including all warranties implied, but without prejudice to the generality of the foregoing all warranties implied by the Sale of Goods Act 1893 or the Sale of Goods and Supply of Services Act 1980 are hereby excluded.

Limitation of Liability: *The following replaces items one and two of the first paragraph of this Section:*1. death or personal injury or physical damage to your real property solely caused by IBM's negligence; and 2. the amount of any other actual direct damages, up to 125 percent of the charges (if recurring, the 12 months' charges apply) for the Machine that is the subject of the claim or which otherwise gives rise to the claim.

Applicability of suppliers and resellers (unchanged).

The following paragraph is added at the end of this Section: IBM's entire liability and your sole remedy, whether in contract or in tort, in respect of any default shall be limited to damages.

ITALY

Limitation of Liability: *The following replaces the second sentence in the first paragraph:*In each such instance unless otherwise provided by mandatory law, IBM is liable for no more than: 1. (unchanged) 2. as to any other actual damage arising in all situations involving nonperformance by IBM pursuant to, or in any way related to the subject matter of this Statement of Warranty, IBM's liability, will be limited to the total amount you paid for the Machine that is the subject of the claim. *Applicability of suppliers and resellers (unchanged).*

The following replaces the third paragraph of this Section: Unless otherwise provided by mandatory law, IBM and your reseller are not liable for any of the following: (items 1 and 2 unchanged) 3) indirect damages, even if IBM or your reseller is informed of their possibility.

SOUTH AFRICA, NAMIBIA, BOTSWANA, LESOTHO AND SWAZILAND

Limitation of Liability: *The following is added to this Section: IBM's entire liability to you for actual damages arising in all situations involving nonperformance by IBM in respect of the subject matter of this Statement of Warranty will be limited to the charge paid by you for the individual Machine that is the subject of your claim from IBM.*

UNITED KINGDOM

Limitation of Liability: *The following replaces items 1 and 2 of the first paragraph of this Section:*

1. death or personal injury or physical damage to your real property solely caused by IBM's negligence;
2. the amount of any other actual direct damages or loss, up to 125 percent of the charges (if recurring, the 12 months' charges apply) for the Machine that is the subject of the claim or which otherwise gives rise to the claim;

The following item is added to this paragraph: 3. breach of IBM's obligations implied by Section 12 of the Sale of Goods Act 1979 or Section 2 of the Supply of Goods and Services Act 1982.

Applicability of suppliers and resellers (unchanged).

The following is added to the end of this Section: IBM's entire liability and your sole remedy, whether in contract or in tort, in respect of any default shall be limited to damages. This publication was developed for products and services offered in the U.S.A.

IBM may not offer the products, services, or features discussed in this document in other countries. Consult your local IBM representative for information on the products and services currently available in your area. Any reference to an IBM product, program, or service is not intended to state or imply that only that IBM product, program, or service may be used. Any functionally equivalent product, program, or service that does not infringe any IBM intellectual property right may be used instead. However, it is the user's responsibility to evaluate and verify the operation of any non-IBM product, program, or service.

IBM may have patents or pending patent applications covering subject matter described in this document. The furnishing of this document does not give you any license to these patents. You can send license inquiries, in writing, to:

*IBM Director of Licensing
IBM Corporation
North Castle Drive
Armonk, NY 10504-1785
U.S.A.*

The following paragraph does not apply to the United Kingdom or any country where such provisions are inconsistent with local law:

INTERNATIONAL BUSINESS MACHINES CORPORATION PROVIDES THIS PUBLICATION "AS IS" WITHOUT WARRANTY OF ANY KIND, EITHER EXPRESS OR IMPLIED, INCLUDING, BUT NOT LIMITED TO, THE IMPLIED WARRANTIES OF NON-INFRINGEMENT, MERCHANTABILITY OR FITNESS FOR A PARTICULAR PURPOSE. Some states do not allow disclaimer of express or implied warranties in certain transactions, therefore, this statement may not apply to you.

This information could include technical inaccuracies or typographical errors. Changes are periodically made to the information herein; these changes will be incorporated in new editions of the publication. IBM may make improvements and/or changes in the product(s) and/or the program(s) described in this publication at any time without notice.

IBM may use or distribute any of the information you supply in any way it believes appropriate without incurring any obligation to you. Any references in this publication to non-IBM Web sites are provided for convenience only and do not in any manner serve as an endorsement of those Web sites. The materials at those Web sites are not part of the materials for this IBM product, and use of those Web sites is at your own risk. Any performance data contained herein was determined in a controlled environment. Therefore, the result obtained in other operating environments may vary significantly. Some measurements may have been made on development-level systems and there is no guarantee that these measurements will be the same on generally available systems. Furthermore, some measurements may have been estimated through extrapolation. Actual results may vary. Users of this document should verify the applicable data for their specific environment.

Processing date data

This IBM hardware product and IBM software products that might be packaged with it have been designed, when used in accordance with their associated documentation, to process date data correctly within and between the 20th and 21st centuries, provided all other products (for example, software, hardware, and firmware) used with these products properly exchange accurate date data with them.

IBM cannot take responsibility for the date data processing capabilities of non-IBM products, even if those products are preinstalled or otherwise distributed by IBM. You should contact the vendors responsible for those products directly to determine the capabilities of their products and update them if needed. This IBM hardware product cannot prevent errors that might occur if software, upgrades, or peripheral devices you use or exchange data with do not process date data correctly.

The foregoing is a Year 2000 Readiness Disclosure.

Trademarks

The following terms are trademarks of the IBM Corporation in the United States or other countries or both:

IBM

HelpCenter

Microsoft and Windows are trademarks of Microsoft Corporation in the United States, other countries, or both.

Intel is a trademark of the Intel Corporation in the United States, other countries or both.

Other company, product, and service names may be trademarks or service marks of others.

Electronic Emissions Notices

IBM Data Migration Kit

Federal Communications Commission (FCC) statement

Note: This equipment has been tested and found to comply with the limits for a Class B digital device, pursuant to Part 15 of the FCC Rules. These limits are designed to provide reasonable protection against harmful interference in a residential installation. This equipment generates, uses, and can radiate radio frequency energy and, if not installed and used in accordance with the instructions, may cause harmful interference to radio communications. However, there is no guarantee that interference will not occur in a particular installation. If this equipment does cause harmful interference to radio or television reception, which can be determined by turning the equipment off and on, the user is encouraged to try to correct the interference by one or more of the following measures:

- Reorient or relocate the receiving antenna.
- Increase the separation between the equipment and receiver.

- Connect the equipment into an outlet on a circuit different from that to which the receiver is connected.
- Consult an IBM authorized dealer or service representative for help.

Properly shielded and grounded cables and connectors must be used in order to meet FCC emission limits. Proper cables and connectors are available from IBM authorized dealers. IBM is not responsible for any radio or television interference caused by using other than recommended cables and connectors or by unauthorized changes or modifications to this equipment. Unauthorized changes or modifications could void the user's authority to operate the equipment.

This device complies with Part 15 of the FCC Rules. Operation is subject to the following two conditions: (1) this device may not cause harmful interference, and (2) this device must accept any interference received, including interference that may cause undesired operation.

Responsible party:

International Business Machines Corporation
New Orchard Road
Armonk, NY 10504
Telephone: 1-919-543-2193



Tested To Comply
With FCC Standards

FOR HOME OR OFFICE USE

Industry Canada Class B emission compliance statement

This Class B digital apparatus complies with Canadian ICES-003.

Avis de conformité a la réglementation d'Industrie Canada

Cet appareil numérique de la classe B est conforme à la norme NMB-003 du Canada.

Deutsche EMV-Direktive (electromagnetische Verträglichkeit)

Zulassungsbcheinigung laut dem Deutschen Gesetz über die elektromagnetische Verträglichkeit von Geräten (EMVG) vom 30. August 1995 (bzw. der EMC EG Richtlinie 89/336):

Dieses Gerät ist berechtigt in Übereinstimmung mit dem Deutschen EMVG das EG-Konformitätszeichen - CE - zu führen. Verantwortlich für die Konformitätserklärung nach Paragraph 5 des EMVG ist die:

IBM Deutschland Informationssysteme GmbH, 70548 Stuttgart.

Informationen in Hinsicht EMVG Paragraph 3 Abs. (2) 2:

Das Gerät erfüllt die Schutzanforderungen nach EN 50082-1 und EN 55022 Klasse B.

EN 50082-1 Hinweis:

“Wird dieses Gerät in einer industriellen Umgebung betrieben (wie in EN 50082-2 festgelegt), dann kann es dabei eventuell gestört werden. In solch einem FA11 ist der Abstand bzw. die Abschirmung zu der industriellen Störquelle zu vergrößern.”

Anmerkung:

Um die Einhaltung des EMVG sicherzustellen sind die Geräte, wie in den IBM Handbüchern angegeben, zu installieren und zu betreiben.

European Union - emission directive

This product is in conformity with the protection requirements of EU Council Directive 89/366/ECC on the approximation of the laws of the Member States relating to electromagnetic compatibility.

IBM can not accept responsibility for any failure to satisfy the protection requirements resulting from a non-recommended modification of the product, including the fitting of non-IBM option cards.

This product has been tested and found to comply with the limits for Class B Information Technology Equipment according to European Standard EN 55022. The limits for Class B equipment were derived for typical residential environments to provide reasonable protection against interference with licensed communication devices.

Union Européenne - Directive Conformité électromagnétique

Ce produit est conforme aux exigences de protection de la Directive 89/336/EEC du Conseil de l'UE sur le rapprochement des lois des États membres en matière de compatibilité électromagnétique.

IBM ne peut accepter aucune responsabilité pour le manquement aux exigences de protection résultant d'une modification non recommandée du produit, y compris l'installation de cartes autres que les cartes IBM.

Ce produit a été testé et il satisfait les conditions de l'équipement informatique de Classe B en vertu de Standard européen EN 55022. Les conditions pour l'équipement de Classe B ont été définies en fonction d'un contexte résidentiel ordinaire afin de fournir une protection raisonnable contre l'interférence d'appareils de communication autorisés.

Unione Europea - Directiva EMC (Conformidad electromagnética)

Este producto satisface los requisitos de protección del Consejo de la UE, Directiva 89/336/CEE en lo que a la legislatura de los Estados Miembros sobre compatibilidad electromagnética se refiere.

IBM no puede aceptar responsabilidad alguna si este producto deja de satisfacer dichos requisitos de protección como resultado de una modificación no recomendada del producto, incluyendo el ajuste de tarjetas de opción que no sean IBM.

Este producto ha sido probado y satisface los límites para Equipos Informáticos Clase B de conformidad con el Estándar Europeo EN 55022. Los límites para los equipos de Clase B se han establecido para entornos residenciales típicos a fin de proporcionar una protección razonable contra las interferencias con dispositivos de comunicación licenciados.

Union Europea - Normativa EMC

Questo prodotto è conforme alle normative di protezione ai sensi della Direttiva del Consiglio dell'Unione Europea 89/336/CEE sull'armonizzazione legislativa degli stati membri in materia di compatibilità elettromagnetica.

IBM non accetta responsabilità alcuna per la mancata conformità alle normative di protezione dovuta a modifiche non consigliate al prodotto, compresa l'installazione di schede e componenti di marca diversa da IBM.

Le prove effettuate sul presente prodotto hanno accertato che esso rientra nei limiti stabiliti per le apparecchiature di informatica Classe B ai sensi della Norma Europea EN 55022. I limiti delle apparecchiature della Classe B sono stati stabiliti al fine di fornire ragionevole protezione da interferenze mediante dispositivi di comunicazione in concessione in ambienti residenziali tipici.

이 기기는 가정용으로 전자파 적합등록을 기기로서
주거지역에서는 물론 모든 지역에서 사용 할 수 있습니다.

この装置は、情報処理装置等電波障害自主規制協議会（VCCI）の基準に基づきクラスB情報技術装置です。この装置は、家庭環境で使用することを目的としていますが、この装置がラジオやテレビジョン受信機に近接して使用されると、受信障害を引き起こすことがあります。
取扱説明書に従って正しい取り扱いをして下さい。

Japanese statement of compliance for products less than or equal to 20 A per phase

高調波ガイドライン適合品

Apêndice C. Detecção de Problemas, Dicas e Sugestões

A seguinte seção descreve a assistência para a detecção de problemas.

Detecção de Problemas

Se você tiver problemas para executar a migração de dados, consulte as seguintes instruções de detecção de problemas para obter assistência. Se receber uma mensagem de erro e tiver problemas para executar a migração de dados, consulte as possíveis causas a seguir:

1. Certifique-se de que tenha iniciado sessão adequadamente em ambos os computadores. Consulte esta tabela para obter os requisitos de início de sessão:

Sistema Operacional do Novo Computador	Sistema Operacional do Computador Anterior	Requisitos de Início de Sessão
Windows 2000	Windows 2000	Inicie sessão no novo computador e no anterior com o mesmo nome de usuário e senha para executar o processo de transferência. Esse nome de usuário deve fazer parte do grupo Administradores em ambas as máquinas.
Windows 2000	Windows 95, 98 ou Me	Inicie sessão no novo computador e no anterior com o mesmo nome de usuário e senha para executar o processo de transferência. Esse nome de usuário deve fazer parte do grupo Administradores na nova máquina.
Windows 95, 98 ou Me	Windows 95, 98 ou Me	Não é necessário iniciar sessão no Windows em ambas as máquinas para executar o processo de transferência.

Para obter informações sobre como iniciar sessão no Windows, alterar senhas de usuário e verificar se um nome de usuário faz parte do grupo Administradores, consulte “Dicas e Sugestões” na página C-2.

Nota: Nem todas as combinações de sistemas operacionais são suportadas. Consulte a seção "Combinações de Sistemas Operacionais Suportadas" no início deste manual para verificar se a sua combinação é suportada.

2. Certifique-se de que o novo computador e o anterior não tenham o mesmo nome. Se isso acontecer, altere o nome de um deles. Consulte "Dicas e Sugestões" para obter informações sobre como verificar e alterar um nome de computador no Windows.
3. Certifique-se de ter espaço livre suficiente no computador anterior. Para transferir dados com sucesso, o computador anterior deve ter espaço livre igual à quantidade de dados que você está transferindo de uma só vez. Verifique o espaço livre na unidade C para se certificar de que ele seja suficiente. Senão, você poderá executar a migração várias vezes transferindo pequenas quantidades de dados por vez.

Dicas e Sugestões

Consulte o conteúdo desta seção para obter instruções adicionais relacionadas à execução da migração de dados.

Iniciando Sessão no Computador Windows com um Nome de Usuário e Senha

Para executar a migração de dados com sucesso, siga as instruções para iniciar sessão fornecidas em "Executando a Migração de Dados" na página 1-19. Se o novo computador ou o anterior estiver executando o Windows 2000, inicie sessão nesse computador com um nome de usuário que faça parte do grupo Administradores. Se o novo computador estiver executando o Windows 2000, inicie sessão no novo computador e no anterior com o mesmo nome de usuário e senha. Consulte as instruções a seguir para obter informações sobre como iniciar sessão no Windows.

Windows 2000

Inicie sessão na máquina Windows 2000 com um nome de usuário que faça parte do grupo Administradores. Se você souber o nome de usuário e a senha de um usuário que faz parte do grupo Administradores (pode ser a conta incorporada do administrador ou uma conta criada como parte do grupo Administradores), siga o procedimento em "Iniciando Sessão no Windows 2000 com um Nome de Usuário que Faz Parte do Grupo Administradores" na página C-3. Se você não souber a senha da conta do administrador e não tiver certeza se um nome de usuário faz parte do grupo Administradores, siga o procedimento em "Verificando se um Nome de Usuário Faz Parte do Grupo Administradores no Windows 2000" na página C-3.

Iniciando Sessão no Windows 2000 com um Nome de Usuário que Faz Parte do Grupo Administradores

1. Se você já tiver iniciado sessão como um usuário que não faz parte do grupo Administradores, feche todos os programas, clique em Iniciar e aponte para Desligar.
2. Na janela Desligar o Windows, escolha Efetuar Logoff de Usuário, em que Usuário é o nome de usuário com o qual você atualmente iniciou a sessão. Clique em **OK**.
3. A caixa Efetuar Logon do Windows será aberta solicitando um nome de usuário e senha. Na caixa Nome do usuário, digite um nome de usuário que faça parte do grupo Administradores e a senha desse usuário na caixa Senha. Clique em **OK**.
4. O Windows iniciará sua sessão como esse nome de usuário.

Verificando se um Nome de Usuário Faz Parte do Grupo Administradores no Windows 2000

1. Clique em **Iniciar**, aponte para **Configurações** e, em seguida, clique em **Painel de Controle**.
2. No Painel de Controle, dê um clique duplo em **Usuários e Senhas**.
3. Na guia Usuários, em "Usuários deste computador", localize seu nome de usuário para o qual você conhece a senha. Verifique se Administradores está listado na seção Grupo desse nome de usuário. Se estiver, esse usuário faz parte do grupo Administradores. Se você ainda não tiver iniciado sessão como esse usuário, siga as instruções anteriores em "Iniciando Sessão no Windows 2000 com um Nome de Usuário que Faz Parte do Grupo Administradores". Se não houver nenhum nome de usuário para o qual você conhece a senha e que faça parte do grupo Administradores, consulte o administrador para obter a senha do nome de usuário do Administrador ou incluir seu nome de usuário ao grupo Administradores.

Windows Me e Windows 98

1. Clique em **Iniciar** e, em seguida, em Efetuar logoff de usuário, em que usuário é nome com o qual você atualmente iniciou sessão (não é possível iniciar sessão como qualquer usuário).
2. A caixa de diálogo Efetuar Logoff do Windows exibe a mensagem, Tem certeza de que deseja efetuar logoff? Clique em **Sim**.
3. Se você for iniciar sessão no Windows com um nome de usuário e senha existentes, digite-os na janela Digite a Senha do Windows. Clique em **OK** e a sessão será iniciada.
4. Se você for criar um novo nome de usuário, digite-o na caixa Nome do usuário: e digite uma senha para esse nome de usuário. Clique em **OK**.
5. A janela Definir a Senha do Windows será aberta. Na caixa Confirmar nova senha:, digite a nova senha. Clique em **OK** e a sessão será iniciada.

Windows 95

1. Clique em **Iniciar** e, em seguida, em **Desligar**.
2. Na janela Desligar o Windows, escolha **Fechar todos os programas e efetuar login como um usuário diferente?**
3. Se você for iniciar sessão no Windows com um nome de usuário e senha existentes, digite-os na janela Digite a Senha do Windows. Clique em **OK** e sua sessão será iniciada.
4. Se você for criar um novo nome de usuário, digite-o na caixa Nome do usuário: e digite uma senha para esse nome de usuário. Clique em **OK**.
5. A janela Definir a Senha do Windows será aberta. Na caixa Confirmar nova senha:, digite a nova senha. Clique em **OK** e a sua sessão será iniciada.

Alterando uma Senha de Nome de Usuário no Computador Windows

Para executar a migração de dados com sucesso, siga as instruções de início de sessão fornecidas em “Executando a Migração de Dados” na página 1-19. Se o novo computador ou o anterior estiver executando o Windows 2000, inicie sessão nesse computador com um nome de usuário que faça parte do grupo Administradores. Se o novo computador estiver executando o Windows 2000, inicie sessão no novo computador e no anterior com o mesmo nome de usuário e senha. Consulte as instruções a seguir se precisar de informações sobre a alteração de uma senha de nome de usuário no Windows.

Windows 2000

1. Inicie sessão no Windows 2000 com o nome de usuário para o qual deseja alterar a senha.
2. Pressione **Control+Alt+Delete** no teclado.
3. Na janela Segurança do Windows, clique no botão **Alterar a Senha...** .
4. Na janela Alterar a Senha, digite a senha atual desse usuário na caixa Senha Antiga.
5. Digite a nova senha na caixa Nova Senha e, em seguida, digite-a novamente na caixa Confirmar Nova Senha. Clique em **OK**.
6. A janela Alterar a Senha indica que a senha foi alterada. Clique em **OK**.
7. Na janela Segurança do Windows, clique em **Cancelar**.
8. Encerre a sessão do Windows 2000 e inicie-a novamente usando a nova senha. (Para obter mais informações, consulte as instruções em “Iniciando Sessão no Windows 2000 com um Nome de Usuário que Faz Parte do Grupo Administradores” na página C-3)

Windows Me, Windows 98, Windows 95

1. Inicie sessão no Windows com o nome de usuário para o qual deseja alterar a senha.

2. Clique em **Iniciar**, aponte para **Configurações** e, em seguida, clique em **Painel de Controle**.
3. No Painel de Controle, dê um clique duplo em **Senhas**.
4. Na janela Propriedades da Senha, clique na guia **Alterar a Senha**.
5. Na guia Alterar Senhas, clique em **Alterar Senha do Windows...**
6. Se a janela Alterar Senha do Windows for exibida com a mensagem Você também pode alterar outras senhas ao mesmo tempo que a senha do Windows , clique em **OK**.
7. Na janela Alterar Senha do Windows, digite a senha antiga e a nova senha e confirme-a. Clique em **OK**.
8. Uma janela será aberta indicando que a senha foi alterada com sucesso. Clique em **OK**.
9. Clique em **Fechar** na janela Propriedades da Senha.

Alterando o Nome de um Computador Windows

Para executar a migração de dados com sucesso, o novo computador e o anterior não podem ter o mesmo nome. Para alterar o nome de um computador, consulte as seguintes instruções.

Windows 2000

1. Clique em **Iniciar**, aponte para **Configurações** e, em seguida, clique em **Painel de Controle**.
2. Na janela Painel de Controle, dê um clique duplo no ícone **Sistema**.
3. Na janela Propriedades do Sistema, clique na guia **Identificação de Rede**.
4. Na guia Identificação de Rede, clique no botão **Propriedades**.
5. Na caixa Nome do Computador, digite um novo nome para o computador. Clique em **OK**.
6. A janela Identificação de Rede será aberta e indicará que o computador deve ser iniciado novamente. Clique em **OK** e o computador será iniciado novamente.

Windows Me, Windows 98 e Windows 95

1. Clique em **Iniciar**, aponte para **Configurações** e, em seguida, clique em **Painel de Controle**.
2. Na janela Painel de Controle, dê um clique duplo no ícone **Rede**.
3. Na janela Rede, clique na guia **Identificação**.
4. Na caixa Nome do computador da guia Identificação, digite o novo nome para o computador. Clique em **OK**.

5. A janela Alteração das Configurações do Sistema será aberta e solicitará que o computador seja iniciado novamente. Clique em **Sim** e o computador será iniciado novamente.

Desativando o Compartilhamento de Arquivos e Impressoras

O componente Compartilhamento de Arquivos e Impressoras para Redes Microsoft permite que outros computadores em uma rede acessem recursos no computador utilizando uma rede Microsoft. Ao concluir o processo de migração de dados, é uma boa idéia desativar o compartilhamento de arquivos e impressoras em ambos os computadores. Para fazer isso, siga este procedimento.

Windows 2000

1. Clique em **Iniciar**, aponte para **Configurações** e, em seguida, clique em **Conexões Dial-up e de Rede**. A janela Conexões Dial-up e de Rede será aberta.
2. Clique com o botão direito do mouse na conexão para a Conexão Local da placa ethernet que você está utilizando e, em seguida, clique em **Propriedades**.
3. Na caixa sob "Os componentes marcados serão usados por esta conexão" na janela propriedades da conexão, desmarque **Compartilhamento de Arquivos e Impressoras para Redes Microsoft** se ainda não o tiver feito.
4. Clique em **OK** e a janela propriedades da conexão será fechada.

Windows Me, Windows 98 e Windows 95

1. Clique em **Iniciar**, aponte para **Configurações** e, em seguida, clique em **Painel de Controle**.
2. Dê um clique duplo em **Rede**.
3. Na guia Configuração, clique em **Compartilhamento de Arquivos e Impressoras**.
4. Na janela Compartilhamento de Arquivos e Impressoras, desmarque **Desejo que outros usuários tenham acesso a meus arquivos** e **Desejo que outros usuários imprimam na(s) minha(s) impressora(s)**, se ainda não o tiver feito.



Número da Peça: 22P7603

Impresso em Brazil

(1P) P/N: 22P7603

