



Kit de migration de données IBM

Guide de l'utilisateur

Important

Avant d'utiliser le présent document et le produit associé, prenez connaissance des informations générales figurant à la section «Annexe B. Product warranty and notices» à la page B-1.

Première édition - août 2001

LE PRESENT DOCUMENT EST LIVRE "EN L'ETAT". IBM DECLINE TOUTE RESPONSABILITE, EXPRESSE OU IMPLICITE, RELATIVE AUX INFORMATIONS QUI Y SONT CONTENUES, Y COMPRIS EN CE QUI CONCERNE LES GARANTIES DE QUALITE MARCHANDE OU D'ADAPTATION A VOS BESOINS. Certaines juridictions n'autorisent pas l'exclusion des garanties implicites, auquel cas l'exclusion ci-dessus ne vous sera pas applicable.

Ce document est mis à jour périodiquement. Chaque nouvelle édition inclut les mises à jour. Les informations qui y sont fournies sont susceptibles d'être modifiées avant que les produits décrits ne deviennent eux-mêmes disponibles. En outre, il peut contenir des informations ou des références concernant certains produits, logiciels ou services non annoncés dans ce pays. Cela ne signifie cependant pas qu'ils y seront annoncés.

Pour plus de détails, pour toute demande d'ordre technique, ou pour obtenir des exemplaires de documents IBM, référez-vous aux documents d'annonce disponibles dans votre pays, ou adressez-vous à votre partenaire commercial.

Vous pouvez également consulter les serveurs Internet suivants :

- <http://www.fr.ibm.com> (serveur IBM en France)
- <http://www.can.ibm.com> (serveur IBM au Canada)
- <http://www.ibm.com> (serveur IBM aux Etats-Unis)

*Compagnie IBM France
Direction Qualité
Tour Descartes
92066 Paris-La Défense Cedex 50*

© Copyright IBM France 2001. Tous droits réservés.

© Copyright International Business Machines Corporation 2001. All rights reserved.

Table des matières

| | |
|--|------------|
| Consignes de sécurité : à lire en premier | v |
| Introduction | vii |
| Enregistrement de votre option. | vii |
| Guide d'installation et d'utilisation | 1-1 |
| Description du produit | 1-1 |
| Combinaisons de systèmes d'exploitation prises en charge | 1-2 |
| Configuration minimum requise | 1-2 |
| Processus de transfert de données | 1-3 |
| Installation de la carte de réseau Ethernet sur l'ancien ordinateur | 1-3 |
| Installation de la carte de réseau Ethernet sur un ordinateur de bureau (kit Desktop with PCI) | 1-4 |
| Installation des pilotes de périphériques de la carte de réseau Ethernet sur un ordinateur de bureau | 1-5 |
| Installation de la carte de réseau Ethernet sur un ordinateur portable (kit Mobile with PC). | 1-9 |
| Installation de la carte de réseau Ethernet PC Card sous Windows 2000, Windows Me, Windows 98 et Windows 95 | 1-9 |
| Windows 98 | 1-10 |
| Windows 95 | 1-11 |
| Installation du logiciel IBM Data Transfer. | 1-11 |
| Installation du logiciel IBM Data Transfer sur l'ancien système. | 1-11 |
| Installation du logiciel IBM Data Transfer sur le nouveau système | 1-15 |
| Transfert des données | 1-19 |
| Lancement du processus de transfert sur le nouvel ordinateur. | 1-20 |
| Annexe A. Help and service information | A-1 |
| Warranty information on the World Wide Web | A-1 |
| Online technical support | A-1 |
| Telephone technical support | A-1 |
| Annexe B. Product warranty and notices | B-1 |
| Warranty Statement | B-1 |
| IBM Statement of Limited Warranty | B-1 |
| Part 1 - General Terms | B-1 |
| Part 2 - Country-unique Terms | B-5 |
| Processing date data. | B-13 |
| Trademarks. | B-13 |
| Electronic Emissions Notices | B-13 |
| Federal Communications Commission (FCC) statement | B-13 |

| | |
|---|------------|
| Annexe C. Identification et résolution des incidents - Conseils et astuces | C-1 |
| Identification et résolution des incidents | C-1 |
| Conseils et astuces | C-2 |
| Connexion à l'ordinateur Windows à l'aide d'un nom d'utilisateur et d'un mot de passe | C-2 |
| Changement de mot de passe sur un ordinateur Windows | C-4 |
| Changement du nom d'un ordinateur Windows | C-5 |
| Windows 2000 | C-5 |
| Windows Me, Windows 98 et Windows 95 | C-6 |
| Désactivation du partage des fichiers et des imprimantes | C-6 |
| Windows 2000 | C-6 |
| Windows Me, Windows 98 et Windows 95 | C-6 |

Consignes de sécurité : à lire en premier

Avant d'installer ce produit, lisez les consignes de sécurité.

Before installing this product, read the Safety Information.

مج، يجب قراءة دات السلامة

Antes de instalar este produto, leia as Informações de Segurança.

在安装本产品之前，请仔细阅读 **Safety Information**
(安全信息)。

Prije instalacije ovog produkta obavezno pročitajte Sigurnosne Upute.

Před instalací tohoto produktu si přečtete příručku bezpečnostních instrukcí.

Læs sikkerhedsforskrifterne, før du installerer dette produkt.

Ennen kuin asennat tämän tuotteen, lue turvaohjeet kohdasta Safety Information.

Vor der Installation dieses Produkts die Sicherheitshinweise lesen.

Πριν εγκαταστήσετε το προϊόν αυτό, διαβάστε τις πληροφορίες ασφάλειας (safety information).

לפני שתתקינו מוצר זה, קראו את הוראות הבטיחות.

A termék telepítése előtt olvassa el a Biztonsági előírásokat!

Prima di installare questo prodotto, leggere le Informazioni sulla Sicurezza.

製品の設置の前に、安全情報をお読みください。

본 제품을 설치하기 전에 안전 정보를 읽으십시오.

Пред да се инсталира овој продукт, прочитајте информацијата за безбедност.

Lees voordat u dit product installeert eerst de veiligheidsvoorschriften.

Les sikkerhetsinformasjonen (Safety Information) før du installerer dette produktet.

Przed zainstalowaniem tego produktu, należy zapoznać się z książką "Informacje dotyczące bezpieczeństwa" (Safety Information).

Antes de instalar este produto, leia as Informações sobre Segurança.

Перед установкой продукта прочтите инструкции по технике безопасности.

Pred inštaláciou tohto zariadenia si pečítajte Bezpečnostné predpisy.

Pred namestitvijo tega proizvoda preberite Varnostne informacije.

Antes de instalar este producto lea la información de seguridad.

Läs säkerhetsinformationen innan du installerar den här produkten.

安裝本產品之前，請先閱讀「安全資訊」。

Introduction

Le présent guide contient des informations sur le kit de migration de données IBM. Il est constitué de deux parties :

Partie 1 : Guide d'installation et d'utilisation

Cette partie décrit le produit et fournit les instructions d'installation et d'utilisation ; elle est traduite dans les langues suivantes :

- Allemand
- Chinois traditionnel
- Espagnol
- Français
- Italien
- Japonais
- Portugais (Brésil)

Partie 2 : Annexes

Cette partie contient des informations sur les différents services d'aide et d'assistance, ainsi que les garanties et des notices.

Veillez à garder votre preuve d'achat. Vous en aurez peut-être besoin pour bénéficier du service de garantie.

Enregistrement de votre option

Merci d'avoir acheté une OPTION IBM. Prenez le temps de l'enregistrer et de fournir les informations qui aideront IBM à mieux vous servir ultérieurement. Vos commentaires sont pris en compte pour le développement de produits et de services, tout en permettant d'établir une meilleure communication avec vous. Enregistrez votre option sur le site Web IBM à l'adresse suivante :

<http://www.ibm.com/pc/register>

IBM vous fera automatiquement parvenir des informations et les mises à niveau relatives au produit enregistré, sauf si vous précisez sur le questionnaire que vous ne le souhaitez pas.

Guide d'installation et d'utilisation

Le présent guide contient la description du produit, les instructions d'installation du matériel et des logiciels, ainsi que les consignes d'utilisation du produit.

Remarque : Consultez le site Web de support IBM pour obtenir des informations et des renseignements complémentaires sur l'utilisation de cette option. Pour accéder au site Web, procédez comme suit :

1. Pointez votre navigateur Web sur <http://www.pc.ibm.com/support>
2. Dans le menu déroulant Parcourir, sélectionnez **Options**.
3. Sur la page IBM Options Support, sélectionnez **Data Migration** dans le menu déroulant Category.
4. Sur la page Data Migration Support, sélectionnez l'élément approprié dans le menu Subcategory.
5. Lorsque la page Web est régénérée, sélectionnez le kit de migration de données approprié sous **Option**.

Description du produit

Le kit de migration de données IBM constitue un moyen rapide et simple de copier les paramètres du bureau Microsoft Windows, les paramètres réseau, les signets Internet et les fichiers de données d'un ancien ordinateur vers une nouvelle machine. Le processus de migration est géré par le logiciel IBM Data Transfer et utilise des cartes de réseau Ethernet pour transférer les données et les paramètres de l'ancien vers le nouveau système.

Le kit de migration de données IBM comprend :

- Le CD Guide de l'utilisateur et logiciel de transfert de données IBM
- Le *Guide de l'utilisateur du kit de migration de données IBM*
- Les *Consignes de sécurité*
- Un câble d'interconnexion
- Une carte de réseau Ethernet PCI pour ordinateurs de bureau (kit bureau avec PCI uniquement)
- Une carte de réseau Ethernet PC Card et un câble adaptateur pour ordinateurs portables (kit portable avec PC Card uniquement)

Pour pouvoir utiliser le kit de migration de données IBM, vous devez disposer d'une carte de réseau Ethernet sur le nouvel ordinateur. Les kits Desktop with PCI et Mobile with PC Card comprennent chacun une carte de réseau Ethernet qui doit être installée sur votre ancien système si ce dernier n'est pas déjà doté d'une telle carte.

Adressez-vous à votre revendeur si un article est manquant ou endommagé. Veuillez à garder tous les justificatifs d'achat et les emballages. Vous en aurez peut-être besoin pour bénéficier du service de garantie.

Le processus de migration de données entre deux ordinateurs est pris en charge par les systèmes d'exploitation Windows. Les ordinateurs peuvent être dotés de systèmes d'exploitation différents ; cependant, certaines combinaisons de systèmes d'exploitation Windows ne sont pas prises en charge. Voir ci-dessous : «Combinaisons de systèmes d'exploitation prises en charge».

Combinaisons de systèmes d'exploitation prises en charge

Le tableau ci-après répertorie toutes les combinaisons de systèmes d'exploitation prises en charge :

| Ancien système d'exploitation | Nouveau système d'exploitation |
|--------------------------------|---|
| Windows 2000 Professional | Windows 2000 |
| Windows Millennium (Me) | Windows Me |
| Windows 98 Second Edition (SE) | Windows 2000, Windows Me, Windows 98 SE, Windows 98, |
| Windows 98 | Windows 2000, Windows Me, Windows 98 SE, Windows 98, |
| Windows 95 | Windows 2000, Windows Me, Windows 98 (SE), Windows 98, Windows 95 |

Configuration minimum requise

Les ordinateurs entre lesquels vous transférez les données peuvent être de types différents. Vous pouvez, par exemple, transférer des données d'un ordinateur de bureau vers un ordinateur portable et vice versa. La configuration minimum requise pour chaque ordinateur est décrite dans ce qui suit.

Nouvel ordinateur

- Système de type Pentium au moins
- Windows 2000, Windows Me, Windows 98 SE, Windows 98, Windows 95
- 32 Mo de mémoire vive
- Espace libre sur le disque dur équivalent au volume des données à transférer
- Carte de réseau Ethernet

Ancien ordinateur

- Système de type Pentium au moins
- Windows 2000, Windows Me, Windows 98 SE, Windows 98, Windows 95
- 32 Mo de mémoire vive
- Espace libre sur le disque dur équivalent au volume des données à transférer
- Emplacement PCI disponible (kit Desktop with PCI uniquement)
- Emplacement PC Card disponible (kit Mobile with PC Card uniquement)

Processus de transfert de données

Pour pouvoir utiliser le kit de migration de données IBM, vous devez disposer d'une carte de réseau Ethernet sur le nouvel ordinateur. Votre ancien ordinateur, lui aussi, doit être doté d'une telle carte. Si tel n'est pas le cas, vous devez vous procurer le kit Desktop with PCI pour ordinateurs de bureau ou Mobile with PC Card pour ordinateurs portables. Chacun de ces kits comprend une carte de réseau Ethernet que vous pouvez installer sur votre ancien système. Si ce dernier est déjà doté déjà d'une telle carte, achetez le kit Basic.

Le processus de transfert de données se décompose en plusieurs étapes de base :

1. Installez la carte de réseau Ethernet et les pilotes de périphériques sur votre ancien ordinateur. Passez directement à l'étape suivante si ce dernier est déjà doté d'une carte de réseau Ethernet.
2. Installez le logiciel IBM Data Transfer sur votre ancien ordinateur.
3. Installez le logiciel IBM Data Transfer sur votre nouvel ordinateur.
4. Connectez les ports Ethernet de vos deux ordinateurs en utilisant le câble d'interconnexion compris dans le kit.
5. Procédez au transfert de données en utilisant le programme IBM Data Transfer.

Installation de la carte de réseau Ethernet sur l'ancien ordinateur

La présente section contient les instructions d'installation de la carte de réseau Ethernet et des pilotes de périphériques sur votre ancien système.

- Si votre ancien ordinateur est déjà doté d'une carte de réseau Ethernet, passez directement à la section «Installation du logiciel IBM Data Transfer» à la page 1-11.
- Si vous installez la carte de réseau Ethernet sur un ordinateur de bureau, suivez les instructions fournies dans la section «Installation de la carte de réseau Ethernet sur un ordinateur de bureau (kit Desktop with PCI)» à la page 1-4.
- Si vous installez la carte de réseau Ethernet sur un ordinateur portable, reportez-vous à la section «Installation de la carte de réseau Ethernet sur un ordinateur portable (kit Mobile with PC)» à la page 1-9.

Installation de la carte de réseau Ethernet sur un ordinateur de bureau (kit Desktop with PCI)

Pour installer une carte de réseau Ethernet PCI sur votre ancien ordinateur (kit Desktop with PCI uniquement), procédez comme suit :

1. Quittez Windows (si votre ordinateur est allumé) en cliquant sur le bouton **Démarrer**, puis sur **Arrêter l'ordinateur**.
2. Mettez votre ordinateur hors tension et débranchez-le avant de retirer le carter.

Remarque : Suivez les instructions fournies dans le manuel de votre ordinateur pour retirer le carter, accéder aux emplacements PCI et installer la carte PCI. Veillez à respecter toutes les consignes de sécurité contenues dans ce manuel.

3. Retirez l'obtrateur de l'emplacement PCI voulu en ôtant la vis de fixation correspondante.

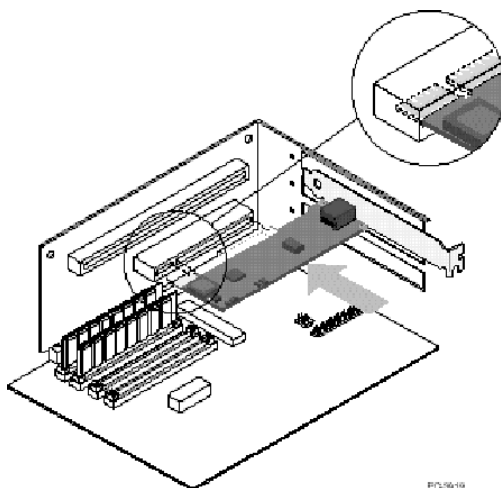

PO-55/19

4. Insérez la carte de réseau Ethernet PCI dans l'emplacement PCI. Assurez-vous que la carte est bien en place. Remettez ensuite l'obturateur à l'aide de la vis retirée précédemment (étape 3). Vos ports de carte ou votre connecteur PCI peuvent se présenter différemment de ceux de l'illustration.
5. Remettez le carter de l'ordinateur.
6. Branchez le cordon d'alimentation.
7. Mettez l'ordinateur sous tension.
8. Suivez les instructions fournies dans la prochaine section pour installer les pilotes de périphériques Ethernet.

Installation des pilotes de périphériques de la carte de réseau Ethernet sur un ordinateur de bureau

Pour que le système d'exploitation de votre ancien ordinateur installe les pilotes de périphériques de la carte de réseau Ethernet PCI, procédez comme suit :

Remarque : Les pilotes de périphériques doivent être installés pour que votre carte de réseau Ethernet PCI fonctionne. Windows vous invitera à insérer le CD d'installation des pilotes au démarrage.

Windows 2000

Pour installer les pilotes de périphériques Ethernet sous Windows 2000, procédez comme suit :

1. Après avoir installé la carte de réseau Ethernet PCI sur votre ordinateur, branchez le cordon d'alimentation et démarrez l'ordinateur. La fenêtre Nouveau matériel trouvé s'affiche et l'assistant d'installation du nouveau matériel est lancé.
2. Si ce n'est déjà fait, insérez le CD *Guide de l'utilisateur et logiciel de transfert de données IBM* dans l'unité de CD-ROM. Si une fenêtre de navigation s'affiche automatiquement, fermez cette fenêtre.
3. Dans la fenêtre d'accueil de l'assistant d'installation du nouveau matériel, cliquez sur **Suivant**.
4. Dans la fenêtre suivante, cliquez sur **Rechercher**, puis sur **Suivant**.
5. Cochez la case **CD-ROM** dans la fenêtre **Emplacement du pilote**, puis cliquez sur **Suivant**.
6. Lorsque le système a localisé un pilote sur le CD, cliquez sur **Suivant** pour continuer.
7. Si un message relatif à la signature numérique s'affiche, cliquez sur **Oui** pour continuer.
8. Les fichiers sont alors copiés sur votre ordinateur. Lorsqu'un message s'affiche, vous indiquant la fin de l'opération, cliquez sur **Terminer**.
9. Passez ensuite à l'«Installation du logiciel IBM Data Transfer» à la page 1-11.

Windows Me

Pour installer les pilotes de périphériques Ethernet sous Windows Me, procédez comme suit :

1. Après avoir installé la carte, démarrez l'ordinateur. Windows Me détecte la carte et lance l'assistant Ajout d'un nouveau matériel.
2. Cliquez sur **Suivant**.

Remarque : Si la fenêtre Ajout d'un nouveau matériel ne s'affiche pas et que Windows Me démarre normalement, il est possible que vous deviez ajouter la carte manuellement. Reportez-vous alors à la section «Ajout manuel des pilotes de périphériques Ethernet sous Windows Me» à la page 1-6 ci-après.

3. Cliquez sur l'option **Disque amovible** et insérez le CD *Guide de l'utilisateur et logiciel de transfert de données IBM* dans l'unité de CD-ROM, si ce n'est pas déjà fait. Si la fenêtre de navigation du CD s'affiche après insertion du CD, fermez cette fenêtre.
4. Cliquez sur **Mise à jour du pilote**, puis sur **Suivant**.
5. Une fois que tous les fichiers ont été copiés, cliquez sur **Terminer** et redémarrez votre ordinateur lorsque ce dernier vous y invite.
6. Passez ensuite à l'«Installation du logiciel IBM Data Transfer» à la page 1-11.

Ajout manuel des pilotes de périphériques Ethernet sous Windows Me :

Remarque : Si l'assistant Ajout d'un nouveau matériel ne s'affiche pas, ouvrez le Gestionnaire de périphériques et vérifiez si la nouvelle carte apparaît dans la liste. Dans le cas contraire, suivez les instructions ci-après pour ajouter la carte manuellement :

1. Cliquez sur **Démarrer**→**Paramètres**→**Panneau de configuration**.
2. Cliquez deux fois sur l'icône **Ajout d'un nouveau matériel** du Panneau de configuration.
3. Cliquez sur **Spécifier l'emplacement du pilote**, puis sur **Suivant**.
4. Cliquez sur **Afficher la liste de tous les pilotes d'un emplacement spécifique...**, puis sur **Suivant**.
5. Sélectionnez **Carte réseau** dans la liste et cliquez sur **Suivant**.
6. Si ce n'est déjà fait, insérez le CD *Guide de l'utilisateur et logiciel de transfert de données IBM*. Si la fenêtre de navigation du CD s'affiche automatiquement, fermez cette fenêtre.
7. Cliquez sur **Disque fourni**.
8. Dans la case d'option située sous **Copier les fichiers du fabricant à partir de...**, tapez `e:\Drivers\Intel\w9x` (*e* représentant l'unité de CD-ROM).
9. Suivez les instructions d'installation des pilotes. Une fois que la carte a été ajoutée, elle apparaît dans la liste des cartes réseau.
10. Cliquez sur **OK** dans la fenêtre **Sélection du périphérique**.
11. L'assistant Nouveau matériel affiche un message indiquant qu'il a détecté le pilote. Cliquez sur **Suivant**.
12. Cliquez sur **Terminer**.
13. Redémarrez votre ordinateur lorsque ce dernier vous y invite.
14. Passez ensuite à l'«Installation du logiciel IBM Data Transfer» à la page 1-11

Windows 98

Pour installer les pilotes de périphériques Ethernet sous Windows 98, procédez comme suit :

1. Après avoir installé la carte de réseau Ethernet, démarrez l'ordinateur. La fenêtre Nouveau matériel trouvé s'affiche.

Remarque : Si cette fenêtre ne s'affiche pas et que Windows 98 démarre normalement, il est possible que vous deviez ajouter la carte manuellement. Reportez-vous à la section «Ajout manuel des pilotes de périphériques Ethernet sous Windows 98» ci-dessous.

2. Lorsque l'ordinateur vous y invite, insérez le CD *Guide de l'utilisateur et logiciel de transfert de données IBM* dans l'unité de CD-ROM. Si une fenêtre de navigation s'affiche automatiquement, fermez cette fenêtre.
3. Tapez le chemin d'accès aux pilotes de périphériques :
e:\Drivers\Intel\w9x (e représentant l'unité de CD-ROM). Cliquez sur **OK**.
4. Redémarrez votre ordinateur lorsque ce dernier vous y invite.
5. Passez ensuite à l'«Installation du logiciel IBM Data Transfer» à la page 1-11.

Ajout manuel des pilotes de périphériques Ethernet sous Windows 98 :

Remarque : Si la fenêtre Nouveau matériel trouvé ne s'affiche pas, ouvrez le Gestionnaire de périphériques et vérifiez si la nouvelle carte apparaît dans la liste. Dans le cas contraire, suivez les instructions ci-après pour ajouter la carte manuellement :

1. Cliquez sur **Démarrer**→**Paramètres**→**Panneau de configuration**.
2. Cliquez deux fois sur l'icône **Système**.
3. Cliquez sur l'onglet **Gestionnaire de périphériques**.
4. Cliquez deux fois sur **Autres périphériques ou Cartes réseau** dans la liste.
5. Cliquez deux fois sur **Contrôleurs Ethernet PCI**.
6. Cliquez sur l'onglet **Pilote**, puis sur **Mise à jour du pilote**.
7. Sélectionnez **Afficher la liste de tous les pilotes d'un emplacement spécifique** et cliquez sur **Suivant**. Si besoin est, insérez le CD *Guide de l'utilisateur et logiciel de transfert de données IBM* et cliquez sur **Disque fourni**. Si une fenêtre de navigation s'affiche automatiquement, fermez cette fenêtre.
8. Dans la case d'option située sous Copier les fichiers du fabricant à partir de..., tapez e:\Drivers\Intel\w9x (e représentant l'unité de CD-ROM).
9. Suivez les instructions d'installation des pilotes. Une fois que la carte a été ajoutée, elle apparaît dans la liste des cartes réseau.
10. Cliquez sur **OK** dans la fenêtre Sélection du périphérique.
11. L'assistant de mise à jour affiche un message indiquant qu'il a localisé le pilote ; cliquez sur **Suivant**.
12. Cliquez sur **Terminer**.
13. Redémarrez votre ordinateur lorsque ce dernier vous y invite.

14. Passez ensuite à l'«Installation du logiciel IBM Data Transfer» à la page 1-11 .

Windows 95

Munissez-vous de votre CD ou de vos disquettes d'installation de Windows 95 ; vous en aurez besoin pour installer la nouvelle carte. Pour installer les pilotes de périphériques Ethernet sous Windows 95, procédez comme suit :

1. Après avoir installé la carte de réseau Ethernet, démarrez l'ordinateur. Windows 95 identifie la carte comme étant un périphérique Ethernet PCI et affiche la fenêtre Nouveau matériel trouvé. Selon la version de Windows 95 dont vous disposez, c'est la fenêtre Mise à jour du périphérique ou l'assistant d'installation du nouveau matériel qui s'affiche.

Remarque : Si la fenêtre Nouveau matériel trouvé ne s'affiche pas et que Windows 95 démarre normalement, il est possible que vous deviez ajouter la carte manuellement. Reportez-vous à la section «Ajout manuel des pilotes de périphériques Ethernet sous Windows 95» ci-dessous.

2. Si ce n'est déjà fait, insérez le CD *Guide de l'utilisateur et logiciel de transfert de données IBM* dans l'unité de CD-ROM. Si une fenêtre de navigation s'affiche automatiquement, fermez cette fenêtre.
3. Suivez les instructions qui s'affichent. Tapez `e:\Drivers\Intel\w9x` (e représentant l'unité de CD-ROM).
4. Cliquez sur **OK**.
5. Suivez les instructions d'installation des pilotes. Une fois que la carte a été ajoutée, elle apparaît dans la liste des cartes réseau.
6. Insérez les disquettes d'installation de Windows 95 et redémarrez l'ordinateur lorsque ce dernier vous y invite.
7. Passez ensuite à l'«Installation du logiciel IBM Data Transfer» à la page 1-11.

Ajout manuel des pilotes de périphériques Ethernet sous Windows 95

Remarque : Si la fenêtre Nouveau matériel trouvé ne s'affiche pas au démarrage et si vous ne pouvez pas connecter votre ordinateur au réseau, ouvrez le Gestionnaire de périphériques et vérifiez si la nouvelle carte apparaît dans la liste. Dans le cas contraire, suivez les instructions ci-après pour ajouter la carte manuellement :

1. Cliquez sur **Démarrer**→**Paramètres**→**Panneau de configuration**.
2. Cliquez deux fois sur l'icône **Systeme**.
3. Cliquez sur l'onglet **Gestionnaire de périphériques**.
4. Cliquez deux fois sur l'onglet **Autres périphériques** (point d'interrogation) dans la liste.
5. Cliquez deux fois sur **Contrôleurs Ethernet PCI**.

6. Cliquez sur l'onglet **Pilote**, puis sur **Mise à jour du pilote**.
7. Si ce n'est déjà fait, insérez le CD *Guide de l'utilisateur et logiciel de transfert de données IBM*. Si une fenêtre de navigation s'affiche automatiquement, fermez cette fenêtre.
8. Dans l'assistant **Mise à jour d'un pilote de périphérique**, sélectionnez **Non** et cliquez sur **Suivant**.
9. Cliquez sur **Disque fourni**.
10. Dans la fenêtre **Sélection du périphérique**, tapez `e:\Drivers\Intel\w9x` (`e` représentant l'unité de CD-ROM). Cliquez sur **OK**.
11. Suivez les instructions d'installation des pilotes de périphériques. Une fois que la carte a été ajoutée, elle apparaît dans la liste des cartes réseau.
12. Insérez les disquettes d'installation de Windows 95 et redémarrez l'ordinateur lorsque ce dernier vous y invite.
13. Passez ensuite à l'«Installation du logiciel IBM Data Transfer» à la page 1-11.

Installation de la carte de réseau Ethernet sur un ordinateur portable (kit Mobile with PC)

Si votre ancien ordinateur est un ordinateur portable non doté d'une carte de réseau Ethernet, vous devez y installer la carte de réseau Ethernet PC Card comprise dans votre kit (kit Mobile with PC Card).

Suivez les instructions fournies dans la section suivante pour installer la carte de réseau Ethernet PC Card.

Installation de la carte de réseau Ethernet PC Card sous Windows 2000, Windows Me, Windows 98 et Windows 95

1. Connectez le câble adaptateur à la carte PC Card en vous aidant de l'illustration ci-dessous :

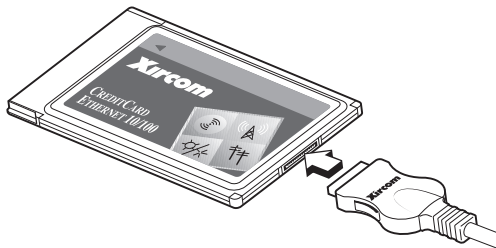

2. Si votre ordinateur est éteint, mettez-le sous tension et attendez le démarrage de Windows.

3. Insérez la carte de réseau Ethernet PC Card dans le port disponible de votre ordinateur portable en vous aidant de l'illustration ci-dessous.



Si vous n'êtes pas sûr(e) de connaître l'emplacement du port destiné à la carte PC Card, reportez-vous au guide de l'utilisateur de votre ordinateur portable.

4. Installez les pilotes de périphériques pour la carte de réseau Ethernet PC Card.
 - Si le système d'exploitation de votre ancien ordinateur est Windows 2000, Windows Me ou Windows 98 SE, la carte de réseau Ethernet PC Card sera automatiquement détectée et les pilotes de périphériques chargés. Redémarrez votre ordinateur si ce dernier vous y invite. Procédez ensuite à l'«Installation du logiciel IBM Data Transfer» à la page 1-11
 - Si le système d'exploitation de votre ancien ordinateur est Windows 98 ou Windows 95, suivez les instructions ci-après adaptées à votre système d'exploitation.

Windows 98

1. Si besoin est, démarrez Windows 98. L'assistant Ajout d'un nouveau matériel s'affiche.
2. Si ce n'est déjà fait, insérez le CD *Guide de l'utilisateur et logiciel de transfert de données IBM*. Si une fenêtre de navigation s'affiche automatiquement, fermez cette fenêtre.
3. Cliquez sur **Suivant**.
4. Cliquez sur **Rechercher le meilleur pilote**, puis cliquez sur **Suivant**.
5. Cliquez sur **Lecteur de CD-ROM**, puis sur **Suivant**.
6. Cliquez de nouveau sur **Suivant** pour installer le pilote indiqué.
7. Cliquez sur **Terminer**.
8. Redémarrez votre ordinateur.
9. Passez ensuite à l'«Installation du logiciel IBM Data Transfer» à la page 1-11.

Windows 95

1. Si besoin est, démarrez Windows 95. L'assistant Update Device Driver (Mise à jour du pilote de périphérique) s'affiche.
2. Si ce n'est déjà fait, insérez le CD *Guide de l'utilisateur et logiciel de transfert de données IBM*. Si une fenêtre de navigation s'affiche automatiquement, fermez cette fenêtre.
3. Cliquez sur **Next (Suivant)**. I.
4. Acceptez le pilote de périphérique détecté et cliquez sur **Terminer**. Si un message vous demande des fichiers supplémentaires, cliquez sur **OK**.
5. Tapez `e:\Drivers\Xircom` (*e* représentant l'unité de CD-ROM).
6. Cliquez sur **Oui** si un message vous invite à redémarrer l'ordinateur.
7. Passez à l'«Installation du logiciel IBM Data Transfer».

Installation du logiciel IBM Data Transfer

Utilisez le logiciel IBM pour effectuer le véritable transfert des données. Installez ce logiciel après avoir doté votre ancien ordinateur d'une carte de réseau Ethernet.

- Le logiciel doit être installé sur les deux ordinateurs.
- Suivez les instructions contenues dans cette section pour installer le logiciel IBM Data Transfer, d'abord sur votre ancien ordinateur, puis sur votre nouvelle machine.

Installation du logiciel IBM Data Transfer sur l'ancien système

Pour installer le logiciel IBM Data Transfer sur votre ancien ordinateur, procédez comme suit :

1. Si le système d'exploitation de votre nouvel ordinateur est Windows 2000, utilisez les mêmes nom et mot de passe utilisateur pour ouvrir une session sur votre ancien ordinateur que sur votre nouvelle machine. Si le système d'exploitation de votre ancien ordinateur est également Windows 2000, ce nom d'utilisateur doit appartenir au groupe Administrateurs.

Remarque : Pour plus d'informations sur les ouvertures de session Windows et la modification des mots de passe, ou si vous souhaitez vérifier que votre mot de passe appartient bien au groupe Administrateurs, reportez-vous à la section «Annexe C. Identification et résolution des incidents - Conseils et astuces» à la page C-1.

2. Insérez le CD *Guide de l'utilisateur et logiciel de transfert de données IBM* dans l'unité de CD-ROM ou de DVD-ROM.
3. Si la fenêtre de navigation ne s'affiche pas automatiquement, cliquez sur **Démarrer**→**Exécuter** et tapez `e:\launch.htm`, (*e* représentant l'unité de CD-ROM ou de DVD-ROM). Sélectionnez ou cliquez sur la langue voulue dans la page de navigation.

4. Cliquez sur **Install IBM Data Transfer Application (Installer IBM Data Transfer)** à gauche de la page de navigation pour lancer le programme d'installation automatique de IBM Data Transfer.
5. L'Assistant d'installation s'affiche (InstallShield Wizard). Cliquez sur **Next (Suivant)**.

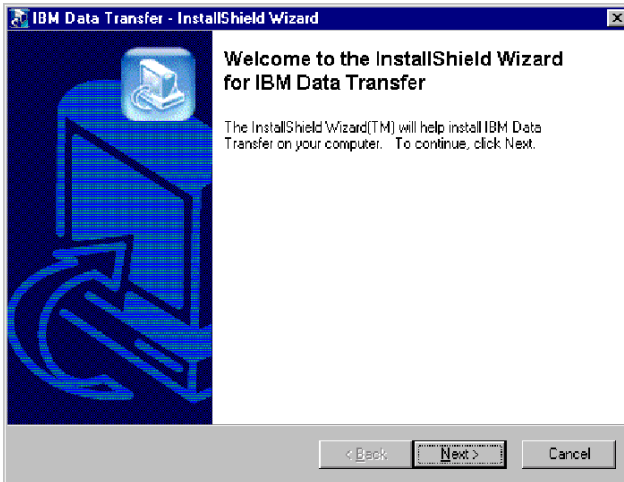

6. Dans la fenêtre Setup Configuration (Configuration de l'installation), sélectionnez **Previous Computer (Ancien ordinateur)** et cliquez sur **Next (Suivant)**.

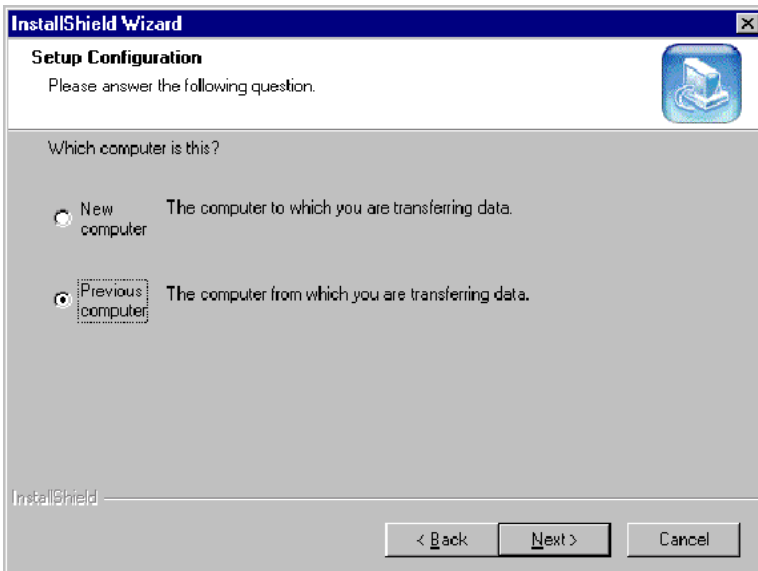

7. Dans la fenêtre Setup Configuration (Configuration de l'installation), sélectionnez **I already have the IBM Data Transfer program installed (IBM Data Transfer est déjà installé)** et cliquez sur **Next (Suivant)**.

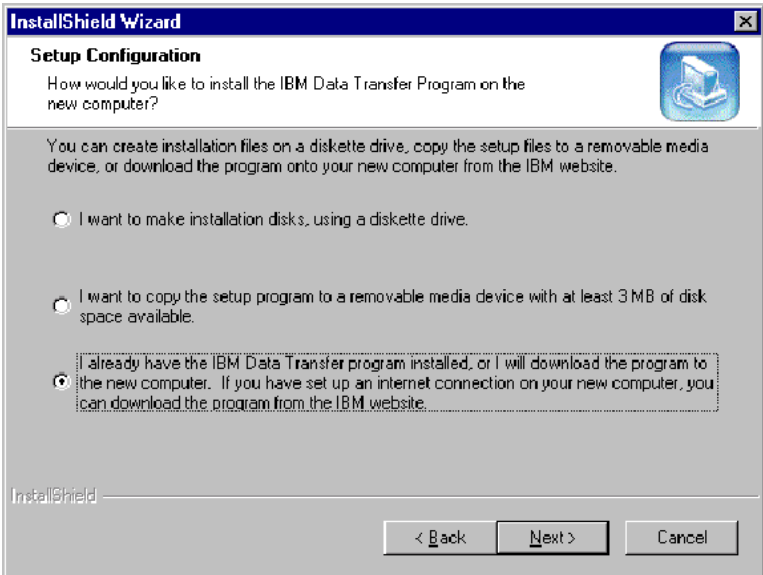

8. Dans la fenêtre Choose Destination Location (Sélection du répertoire de destination), sélectionnez le répertoire défini par défaut et cliquez sur **Next (Suivant)**.

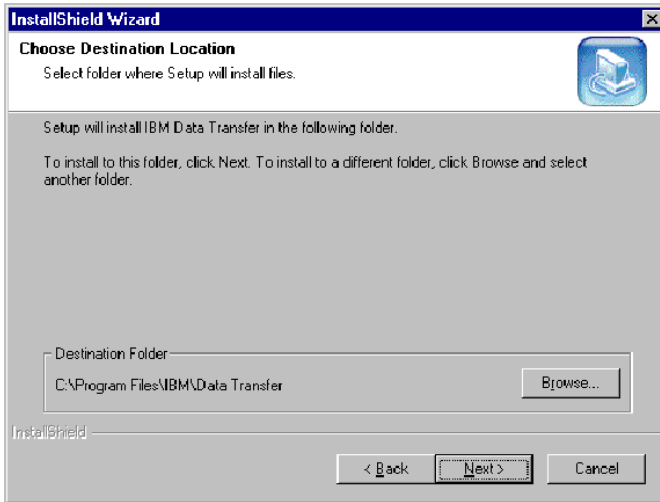

9. Dans la fenêtre Select Program Folder (Sélection du dossier du programme), cliquez sur **Next (Suivant)**. Le programme est à présent installé sur votre ancien ordinateur.

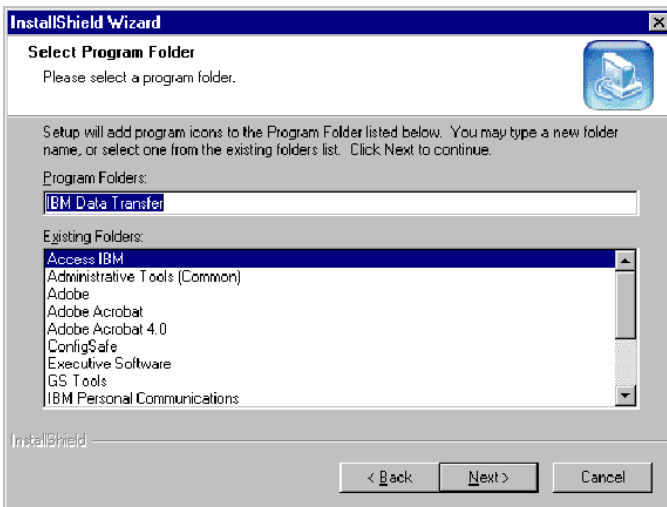

10. Lorsque l'installation est terminée, assurez-vous que la case **Démarrer IBM Data Transfer** est cochée, puis cliquez sur **Finish (Terminer)**.
- Le logiciel de transfert de données IBM devrait démarrer automatiquement.
 - Passez à la section suivante : «Installation du logiciel IBM Data Transfer sur le nouveau système».

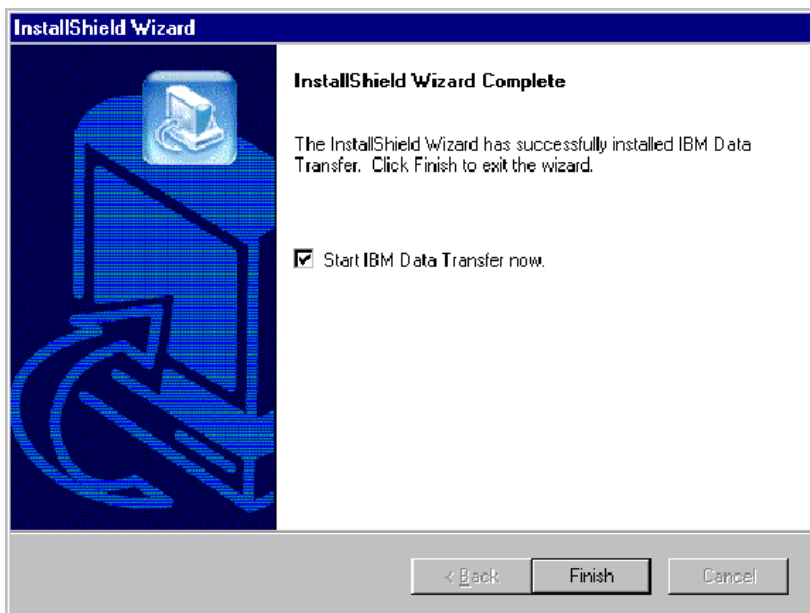

Installation du logiciel IBM Data Transfer sur le nouveau système

Pour installer le logiciel IBM Data Transfer sur votre nouvelle machine, procédez comme suit :

1. Si le système d'exploitation de votre nouvel ordinateur est Windows 2000, vous devez utiliser un nom d'utilisateur appartenant au groupe Administrateurs pour ouvrir une session sur cette machine.

Remarque : Pour plus d'informations sur les ouvertures de session Windows et savoir comment vérifier que votre nom d'utilisateur appartient bien au groupe Administrateurs, reportez-vous à la section «Annexe C. Identification et résolution des incidents - Conseils et astuces» à la page C-1.

2. Insérez le CD *Guide de l'utilisateur et logiciel de transfert de données IBM* dans l'unité de CD-ROM ou de DVD-ROM.

3. Si la fenêtre de navigation ne s'affiche pas automatiquement, cliquez sur **Start (Démarrer)→Run (Exécuter)** et tapez `e:\launch.htm` (e représentant l'unité de CD-ROM ou de DVD-ROM). Sélectionnez ou cliquez sur la langue voulue dans la page de navigation.
4. Cliquez sur **Install IBM Data Transfer Application (Installer IBM Data Transfer)** à gauche de la page de navigation pour lancer le programme d'installation automatique de IBM Data Transfer.
5. L'Assistant d'installation s'affiche (InstallShield Wizard). Cliquez sur **Next (Suivant)**.



6. Dans la fenêtre Setup Configuration (Configuration de l'installation), sélectionnez **New Computer (Nouvel ordinateur)** et cliquez sur **Next (Suivant)**.

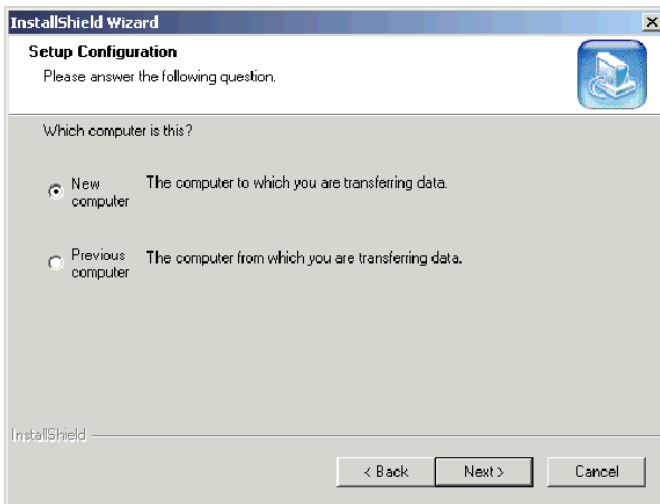

7. Dans la fenêtre Setup Configuration (Configuration de l'installation), sélectionnez **I already have the IBM Data Transfer program installed (IBM Data Transfer est déjà installé sur mon ordinateur)**, et cliquez sur Next (Suivant).

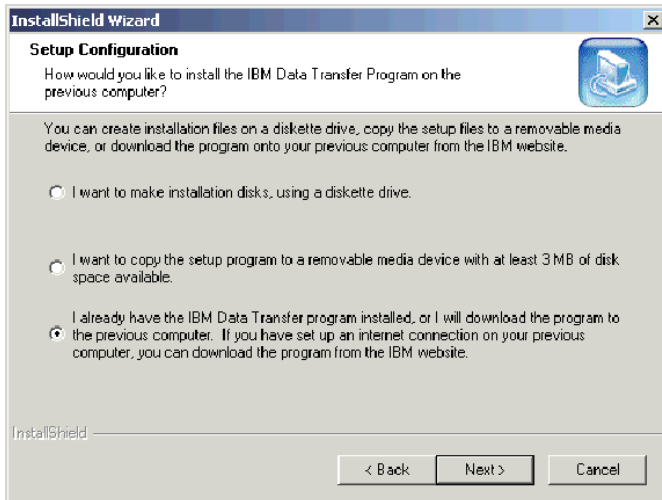

8. Dans la fenêtre Choose Destination Location (Sélection du répertoire de destination), sélectionnez le répertoire défini par défaut et cliquez sur Next (Suivant).

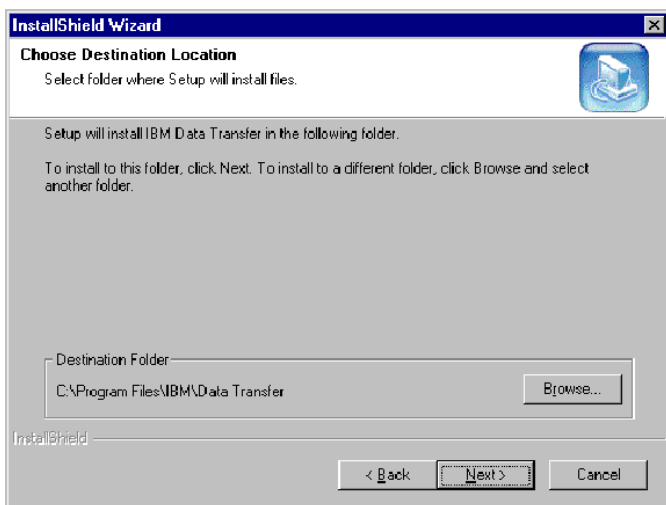

9. Dans la fenêtre Select Program Folder (Sélection du dossier du programme), sélectionnez le dossier de destination par défaut et cliquez sur **Next (Suivant)**. Le programme est à présent installé sur votre ordinateur.

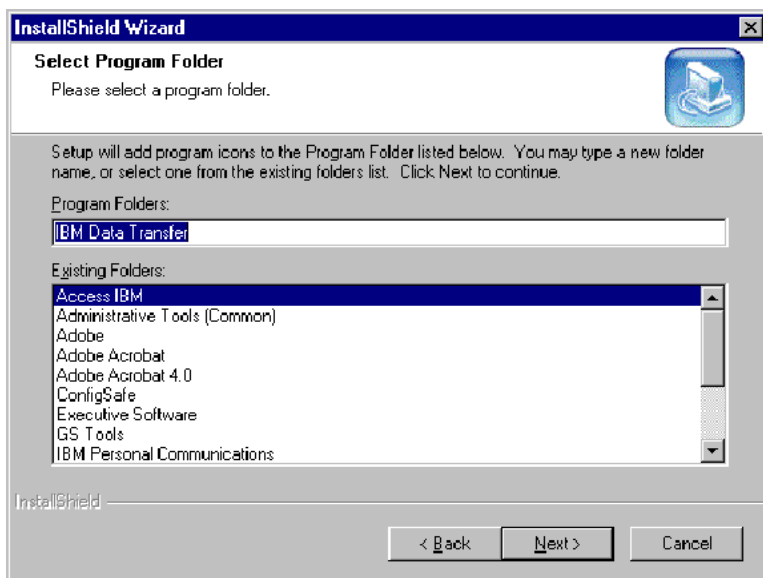

10. Lorsque l'installation est terminée, assurez-vous que la case **Démarrer IBM Data Transfer** est cochée, puis cliquez sur **Finish (Terminer)**.
- Le logiciel IBM Data Transfer démarre automatiquement.
 - Passez à la section suivante : «Transfert des données».

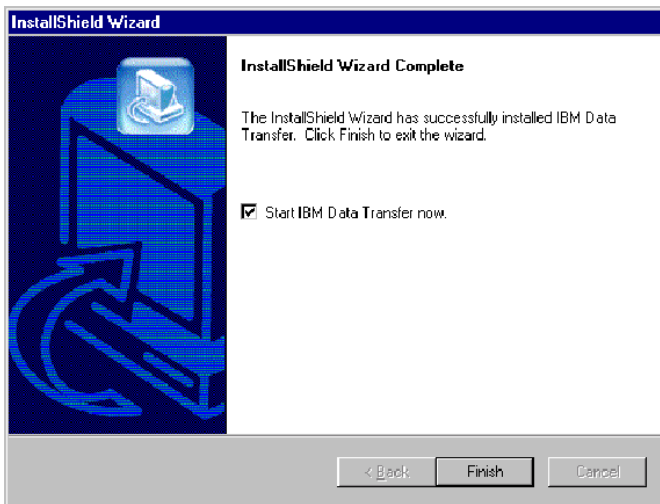

Transfert des données

Après avoir installé la carte de réseau Ethernet sur votre ancien ordinateur et le logiciel IBM Data Transfer sur les deux systèmes, vous pouvez procéder au transfert de données. Pour cela, vous devez connecter les ports Ethernet de vos deux ordinateurs en utilisant le câble d'interconnexion compris dans votre kit.

Pour connecter les deux ordinateurs, procédez comme suit :

1. Insérez l'un des connecteurs d'extrémité du câble d'interconnexion dans le port Ethernet de votre ancien ordinateur.

Remarque : Si vous avez installé la carte de réseau Ethernet PC Card sur un ordinateur portable, vous devez raccorder le connecteur du câble d'interconnexion à l'extrémité du câble adaptateur relié à la carte PC Card. Aidez-vous de l'illustration ci-dessous.

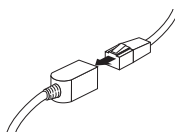

2. Insérez l'autre connecteur d'extrémité du câble dans le port Ethernet de votre nouvel ordinateur.

Aidez-vous des illustrations ci-après pour connecter les deux ordinateurs.

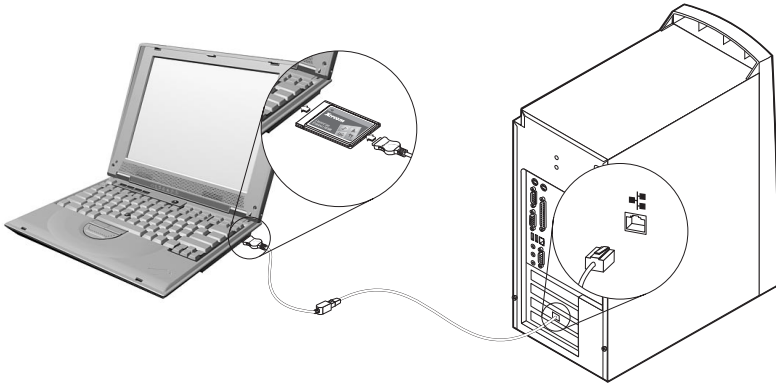

Remarque : L'illustration ci-dessous correspond à une configuration donnée. Votre configuration peut être différente. Vous pouvez, par exemple, avoir deux ordinateurs portables ou deux ordinateurs de bureau. L'emplacement des ports de carte PCI ou PC Card et des ports Ethernet peut être différent.

Lancement du processus de transfert sur le nouvel ordinateur

Lancez impérativement le processus de transfert sur le nouvel ordinateur. Procédez comme suit :

Remarque : Vous aurez peut-être besoin des disquettes ou du CD d'origine fournis avec votre système d'exploitation.

1. Rappel : Si le système d'exploitation de votre nouvel ordinateur est Windows 2000, vous devez utiliser un nom d'utilisateur appartenant au groupe Administrateurs pour ouvrir une session sur cette machine.

Remarque : Pour plus d'informations sur les ouvertures de session Windows et savoir comment vérifier que votre nom d'utilisateur appartient bien au groupe Administrateurs, reportez-vous à la section «Annexe C. Identification et résolution des incidents - Conseils et astuces» à la page C-1.

2. Si ce n'est déjà fait, démarrez l'application IBM Data Transfer sur votre *nouvel ordinateur* en cliquant sur **Start (Démarrer)→Programs (Programmes)→IBM Data Transfer→IBM Data Transfer**.

3. Dans la fenêtre ci-dessous, cliquez sur **Next (Suivant)**.

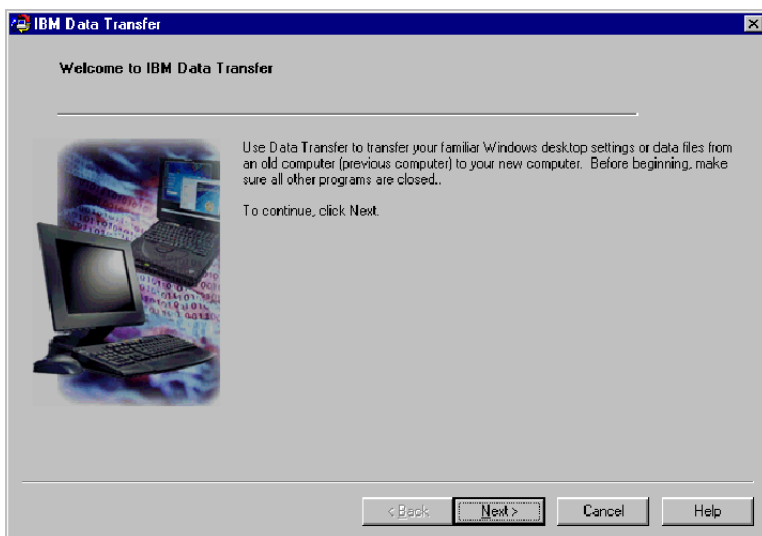

4. Dans la fenêtre ci-dessous, sélectionnez **New Computer (Nouvel ordinateur)** et cliquez sur **Next (Suivant)**.

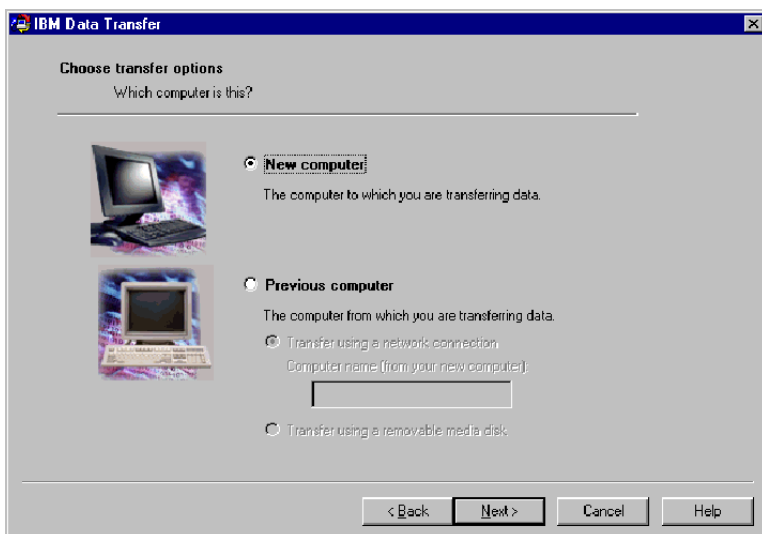

5. Dans la fenêtre suivante, définissez vos options de transfert en sélectionnant les paramètres que vous souhaitez transférer. Lisez la description située en-dessous de chaque élément de sélection pour plus d'informations sur les données qui seront transférées. Pour chaque

élément sélectionné, une fenêtre contenant des informations complémentaires sur son transfert s'affiche.

- Si vous sélectionnez Windows desktop settings (Paramètres du bureau Windows), la fenêtre ci-dessous s'affiche. Notez que les signets Internet ne seront copiés que si vos deux ordinateurs prennent en charge Active Desktop. Cliquez sur **OK**.

Remarque : Pour savoir si Active Desktop est installé sur votre système, cliquez sur le bureau de l'ordinateur à l'aide du bouton droit de la souris. Active Desktop apparaît dans le menu contextuel s'il est installé.



- Si vous sélectionnez Network settings (Paramètres réseau), la fenêtre ci-après s'affiche. Notez qu'en cas de transfert de paramètres réseau, les ordinateurs ne peuvent pas être connectés simultanément au réseau sans modifier l'adresse TCP/IP et l'identification-machine de l'ancien ordinateur. Cliquez sur **OK**.



- Si vous sélectionnez Folder contents (Contenu du dossier), la fenêtre ci-dessous s'affiche. Notez que tous les fichiers transférés de l'ancien ordinateur remplaceront les fichiers du même nom dont le chemin d'accès est identique sur le nouvel ordinateur. A titre d'exemple, si vous transférez de votre ancien système un dossier dont le chemin d'accès est C:\Pictures, qui contient un fichier nommé picture1.bmp, ce fichier remplacera le fichier du même nom sur le nouvel ordinateur si son chemin d'accès est C:\Pictures\picture1.bmp.

De même, si vous transférez le dossier C:\Pictures de votre ancien ordinateur et qu'un dossier appelé C:\Pictures existe déjà sur votre nouvelle machine, le contenu du dossier Pictures de l'ancien système s'ajoutera au contenu du dossier Pictures de votre nouvelle machine. Le kit étant destiné à être utilisé pour transférer des données vers un ordinateur IBM neuf, il est recommandé d'éviter que des nouveaux fichiers de données ne soient écrasés par des fichiers de données de votre ancienne machine.

Remarque : Vous serez invité à sélectionner les dossiers que vous souhaitez transférer à l'étape 20.



Cliquez sur **Next (Suivant)** après avoir effectué vos sélections.

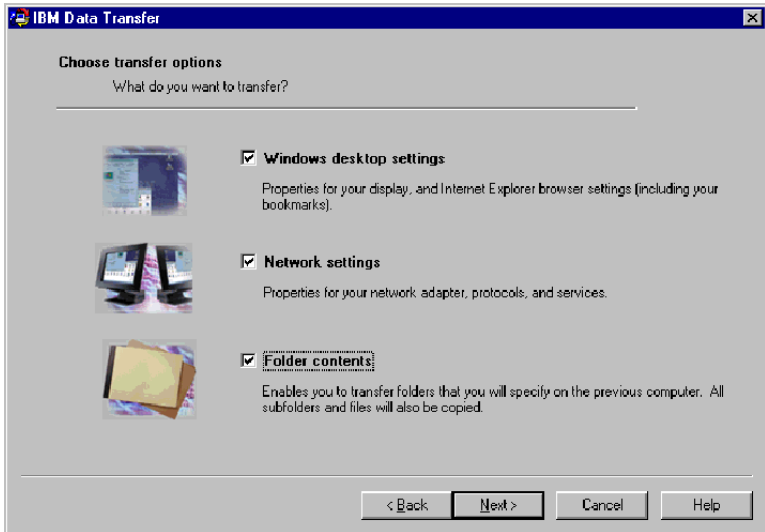

6. Dans le fenêtre ci-dessous, sélectionnez **Across a network connection (Via une connexion réseau)**. Cliquez sur **Next (Suivant)**.

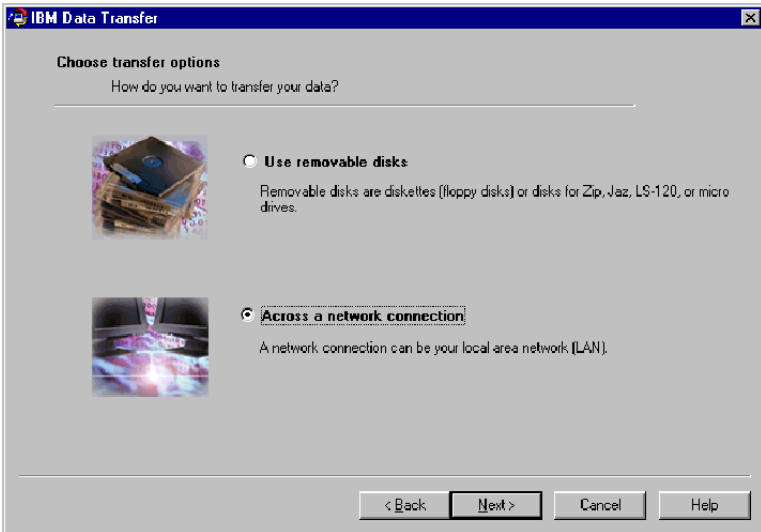

7. La fenêtre ci-après affiche les éléments que vous avez sélectionnés pour le transfert. Cliquez sur **Next (Suivant)**.

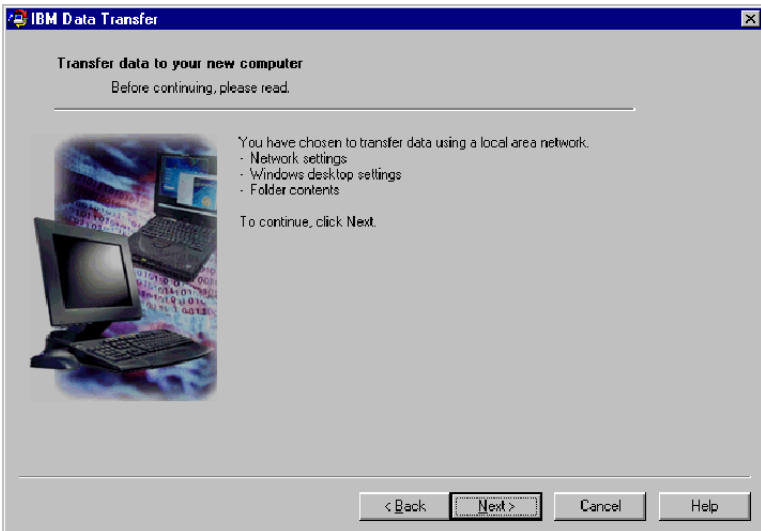

8. Un système de gestion de réseau doit être installé sur votre ordinateur. Suivez les instructions ci-après adaptées au système d'exploitation de votre ordinateur pour vérifier et, le cas échéant, ajouter, un système de gestion de réseau.

Windows 2000

- a. La fenêtre Network and Dial-up Connections (Connexions réseau et accès à distance) s'affiche.

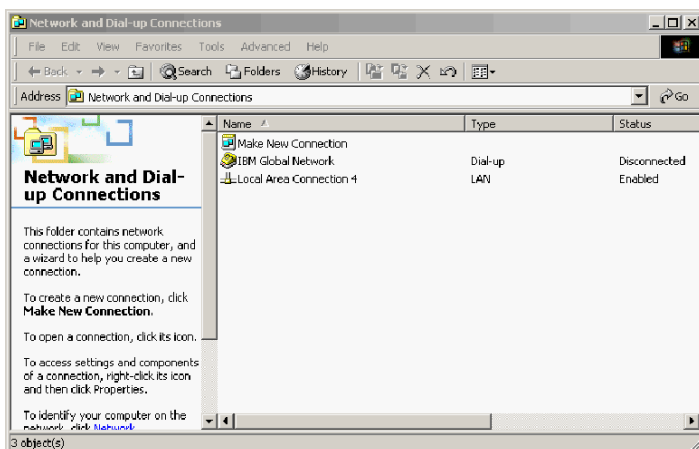

- b. Selon les paramètres réseau définis, l'une des trois fenêtres Configure settings (Paramètres de configuration) ci-après s'affiche. Suivez les instructions à l'écran pour activer NetBEUI et File and Print Sharing for Microsoft Networks (Partage de fichiers et d'imprimantes pour les réseaux Microsoft) sur votre ordinateur.

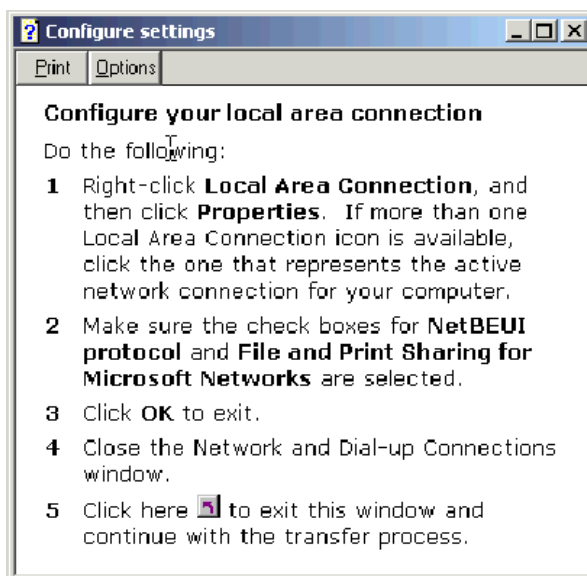

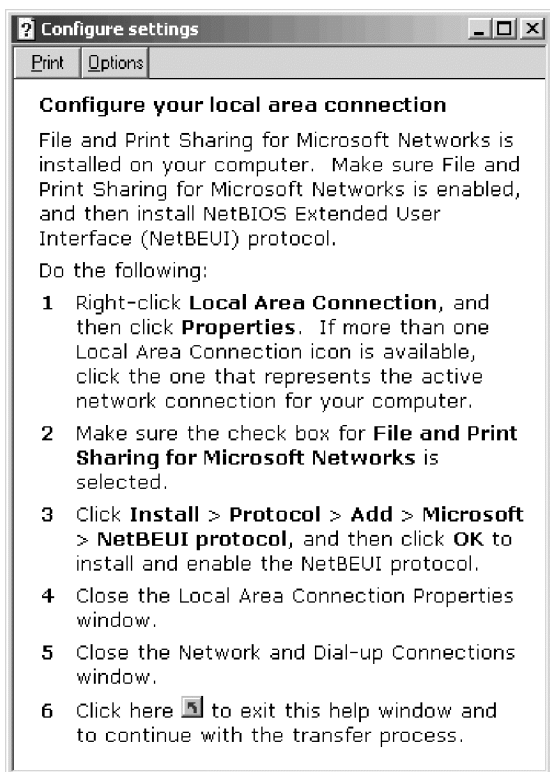

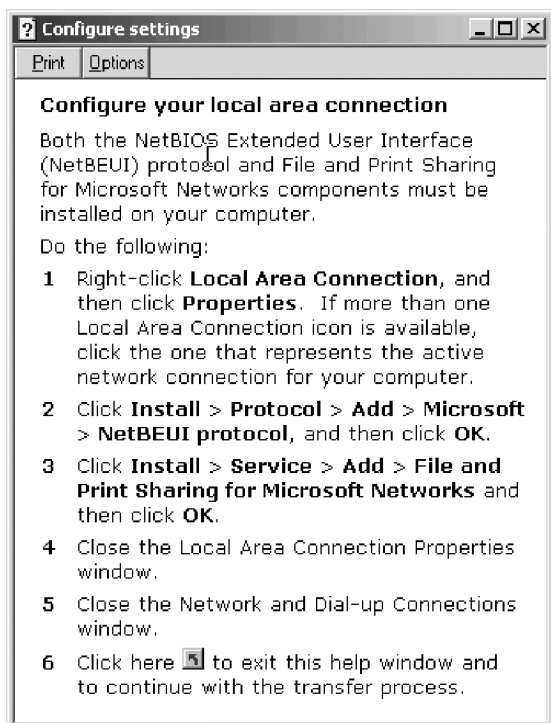

Windows 95, Windows 98, et Windows Me

- a. Si vous devez installer un système de gestion de réseau sur votre nouvel ordinateur, la fenêtre ci-dessous s'affiche.

Remarque : Si cette fenêtre ne s'affiche pas, passez directement à l'étape 9. Un système de gestion de réseau est déjà installé.

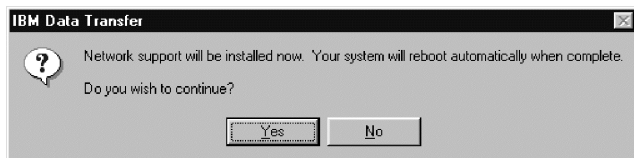

- b. Cliquez sur **OK** pour lancer l'installation du système de gestion de réseau. Cliquez sur **OK** lorsque vous êtes invité à redémarrer votre ordinateur.

Remarque : Durant l'installation du système de gestion de réseau, il est possible que Windows vous invite à insérer le CD-ROM de votre système d'exploitation. Dans ce cas, insérez le CD-ROM de votre système d'exploitation et cliquez sur **OK**.

Remarque : Plusieurs fenêtres Version Conflict (Conflit de version) sont susceptibles d'apparaître durant l'installation du système de gestion de réseau. Si l'une de ces fenêtres s'affiche, cliquez sur **Yes (Oui)** pour conserver le fichier existant.

- c. Au redémarrage de Windows, la fenêtre ci-dessous s'affiche. Cliquez sur **Next (Suivant)** et passez à l'étape 9.

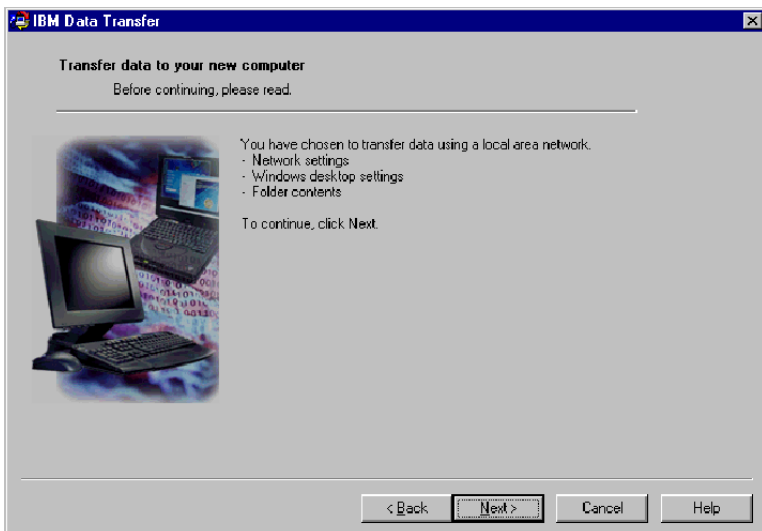

9. Une fenêtre indiquant le nom du nouvel ordinateur apparaît. Notez le nom tel qu'il apparaît à l'écran. Vous en aurez besoin pour configurer l'ancien ordinateur. Cliquez sur **OK**.

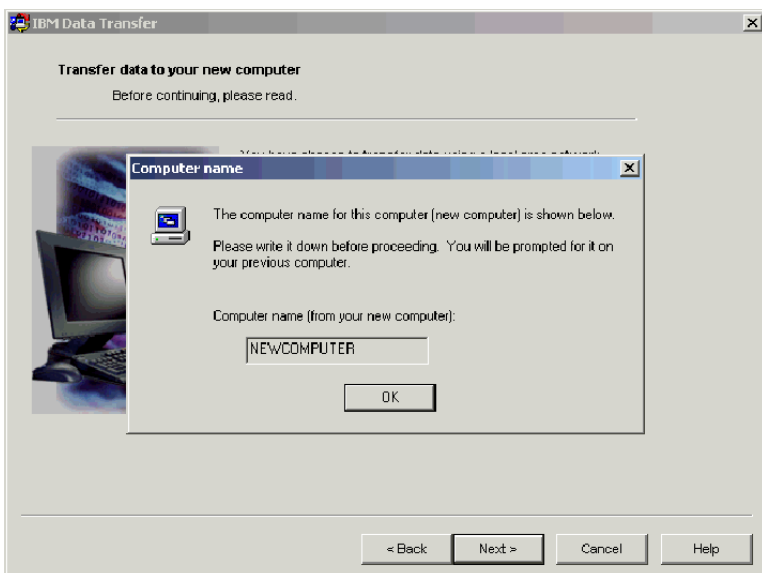

10. Suivez les instructions qui s'affichent dans la fenêtre ci-dessous. Ne cliquez pas sur **Next (Suivant)** avant d'avoir suivi l'intégralité des instructions apparaissant dans cette fenêtre. Elles concernent votre ancien système.

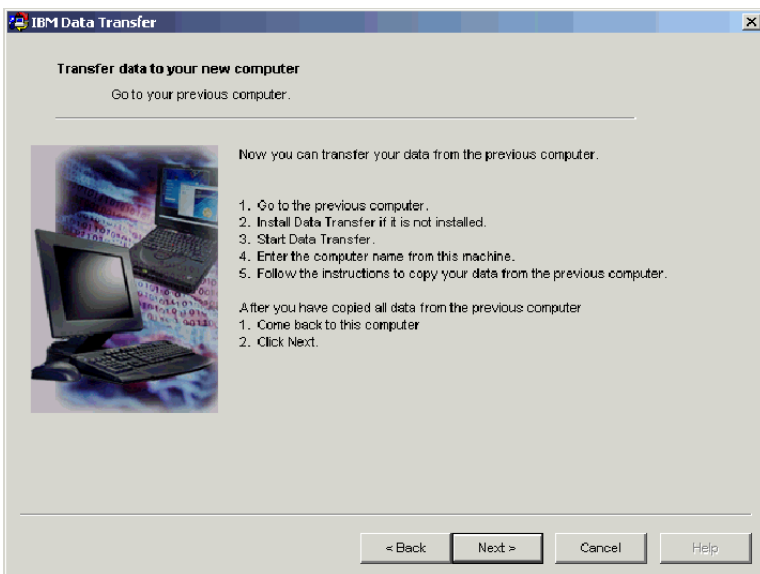

11. Installez-vous à votre ancien ordinateur pour poursuivre le processus de transfert.

Remarque : Vous aurez peut-être besoin du CD fourni avec votre système d'exploitation.

12. Rappel : Si le système d'exploitation de votre nouvel ordinateur est Windows 2000, utilisez les mêmes nom et mot de passe utilisateur pour ouvrir une session sur votre ancien ordinateur que sur votre nouvelle machine. Si le système d'exploitation de votre ancien ordinateur est également Windows 2000, ce nom d'utilisateur doit appartenir au groupe Administrateurs.

Remarque : Pour plus d'informations sur les ouvertures de session Windows et la modification des mots de passe, ou si vous souhaitez vérifier que votre mot de passe appartient bien au groupe Administrateurs, reportez-vous à la section «Annexe C. Identification et résolution des incidents - Conseils et astuces» à la page C-1.

13. Si ce n'est déjà fait, démarrez l'application IBM Data Transfer sur votre ancien ordinateur. Pour cela, cliquez sur **Start (Démarrer)→Programs (Programmes)→IBM Data Transfer→IBM Data Transfer**.

14. Dans la fenêtre d'accueil ci-dessous, cliquez sur **Next (Suivant)**.

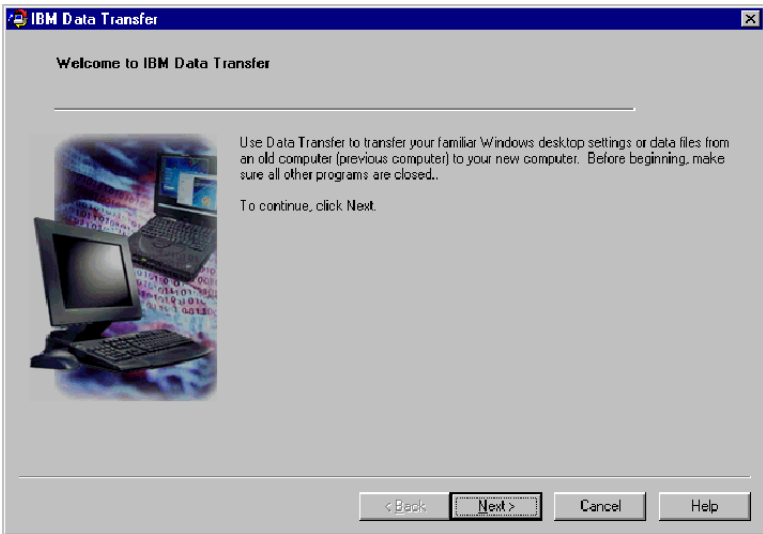

15. Dans la fenêtre Choose Transfer Options (Sélection des options de transfert), sélectionnez l'option **Previous Computer (Ancien ordinateur)**. Sélectionnez l'option **Transfer using a network connection (Transfert via une connexion réseau)**. Entrez le nom du nouvel ordinateur (que vous avez noté précédemment) et cliquez sur **Next (Suivant)**.

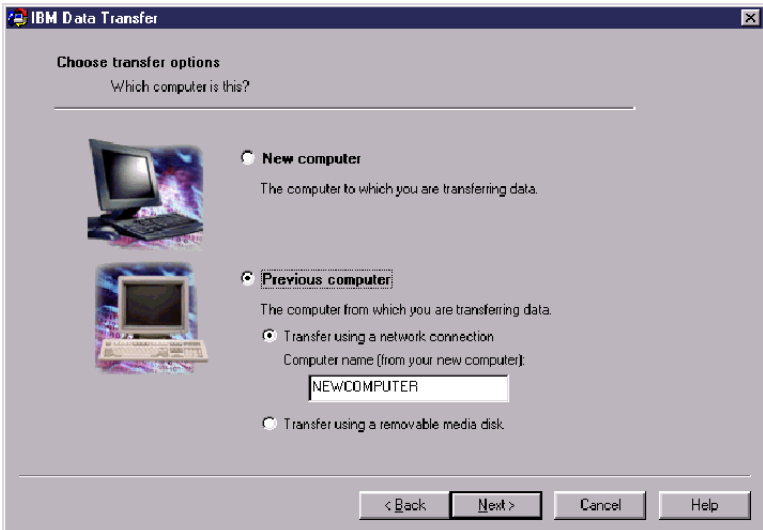

16. Si ce n'est déjà fait, un système de gestion de réseau doit être installé sur votre ordinateur. Pour vérifier et ajouter un système de gestion de réseau, suivez les instructions ci-après adaptées au système d'exploitation de votre ancien ordinateur.

Windows 2000

- a. La fenêtre Network and Dial-up Connections (Connexions réseau et accès à distance) s'affiche.

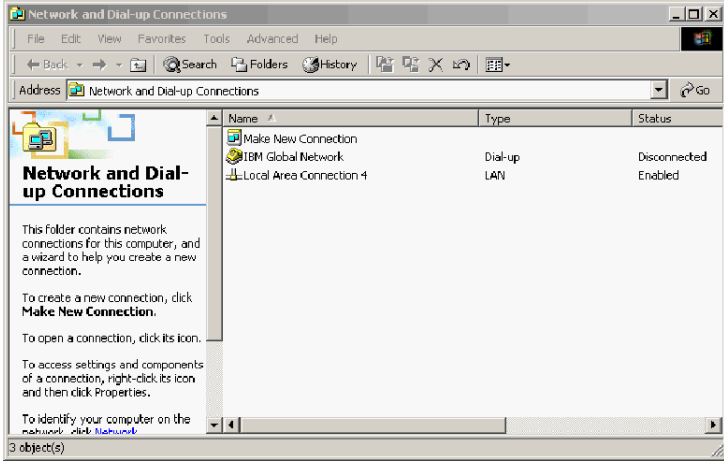

- b. Selon les paramètres réseau définis, l'une des trois fenêtres Configure settings (Paramètres de configuration) ci-après s'affiche. Suivez les instructions qui s'affichent pour activer Net et File and Print Sharing for Microsoft Networks (Partage de fichiers et d'imprimantes pour les réseaux Microsoft) sur votre ordinateur. Lorsque vous avez terminé, passez à l'étape 19.

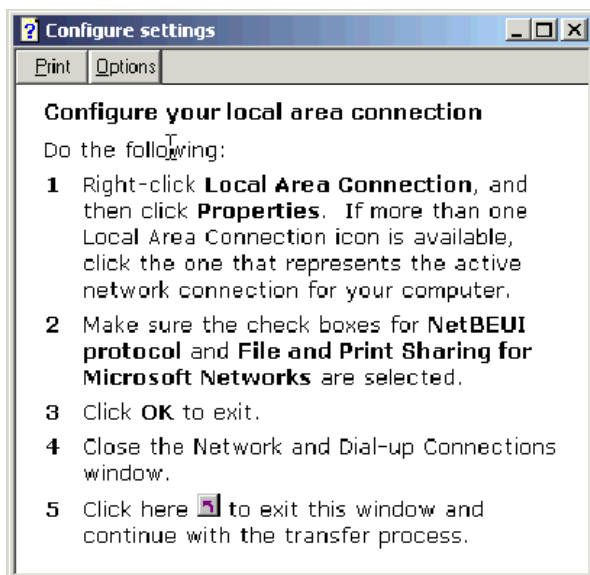

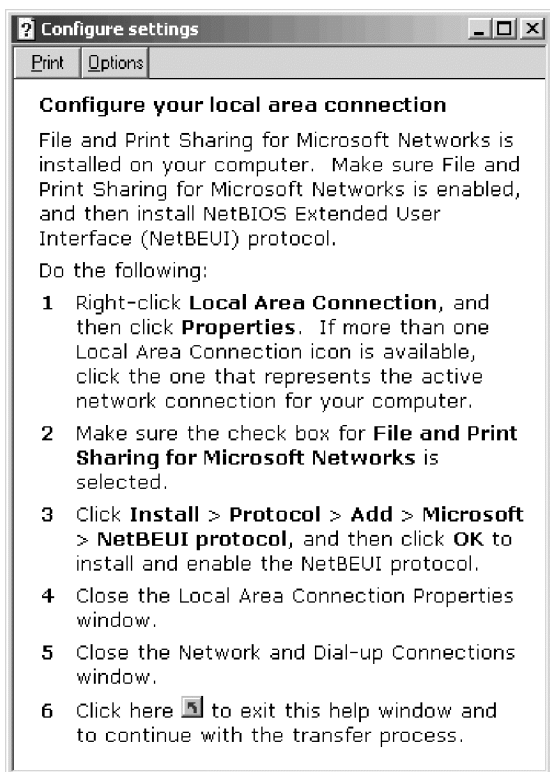

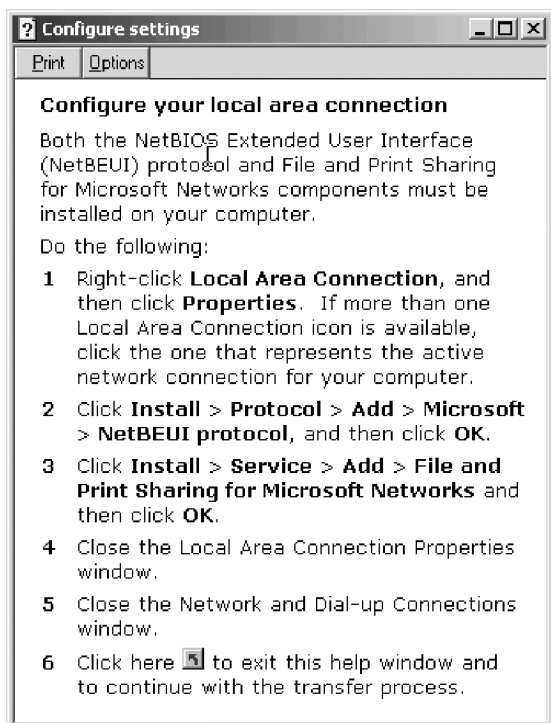

Windows 95, Windows 98 et Windows Me

- a. Si vous devez installer un système de gestion de réseau sur votre nouvel ordinateur, la fenêtre ci-dessous s'affiche.

Remarque : Si cette fenêtre ne s'affiche pas, passez directement à l'étape 19. Un système de gestion de réseau est déjà installé.

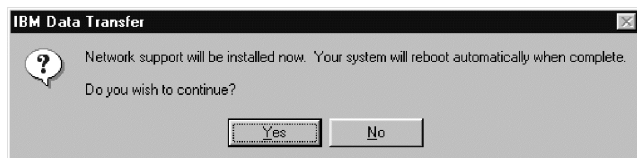

- b. Cliquez sur **OK** pour lancer l'installation du système de gestion de réseau. Cliquez sur **OK** lorsque vous êtes invité à redémarrer votre ordinateur. Passez à l'étape 17.

Remarque : Pour installer le système de gestion de réseau, il est possible que Windows vous invite à insérer le CD-ROM de votre système d'exploitation. Dans ce cas, insérez le CD-ROM de votre système d'exploitation et cliquez sur **OK**.

Remarque : Plusieurs fenêtres Version Conflict (Conflit de version) sont susceptibles d'apparaître pendant l'installation du système de gestion de réseau. Si l'une de ces fenêtres s'affiche, cliquez sur **Yes (Oui)** pour conserver le fichier existant.

17. Au redémarrage de Windows, la fenêtre ci-dessous apparaît de nouveau. Cliquez sur **Next (Suivant)**.

Remarque : Si cette fenêtre ne s'affiche pas au redémarrage de Windows et si vous êtes invité à entrer le nom du nouvel ordinateur, passez à l'étape 18.

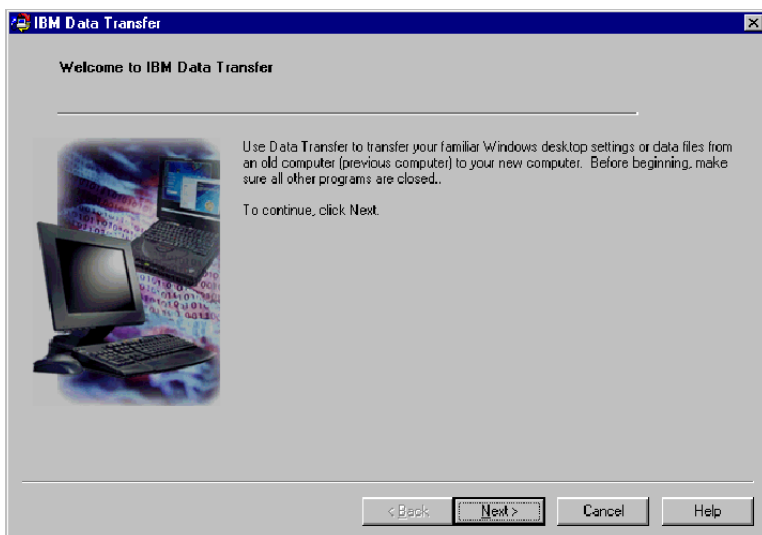

18. Dans la fenêtre Choose Transfer Options (Sélection des options de transfert), sélectionnez l'option **Previous Computer (Ancien ordinateur)**. Si ce n'est déjà fait, sélectionnez l'option **Transfer using a network connection (Transfert via une connexion réseau)**. Entrez le nom du nouvel ordinateur (que vous avez noté précédemment) et cliquez sur **Next (Suivant)**.

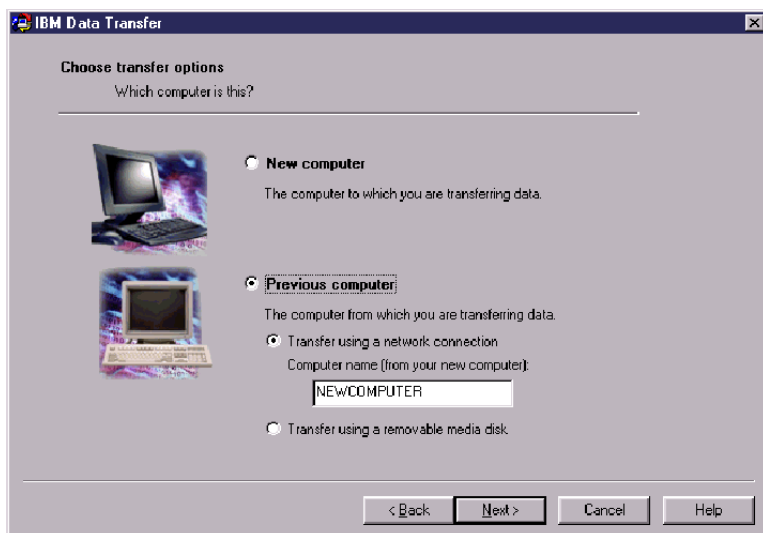

19. Une fenêtre affiche les éléments que vous avez sélectionnés pour le transfert. Cliquez sur **Next (Suivant)**.

Remarque : Si la fenêtre ci-dessous n'apparaît pas et si un message d'erreur s'affiche, cela signifie que votre ancien système ne parvient pas à se connecter à votre nouvel ordinateur. Suivez les instructions qui s'affichent dans la fenêtre pour remédier au problème de connexion. Pour plus d'informations sur la résolution d'incidents spécifiques, reportez-vous à la section «Annexe C. Identification et résolution des incidents - Conseils et astuces» à la page C-1

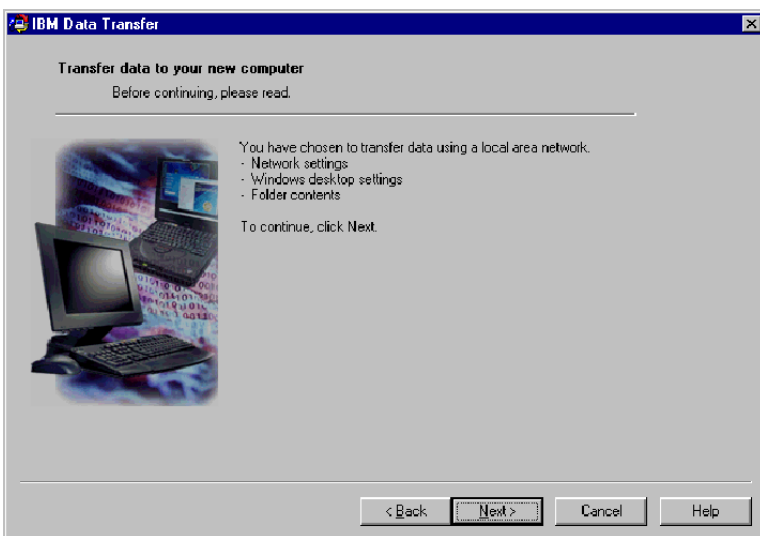

20. La fenêtre ci-dessous vous permet de sélectionner les dossiers à transférer. Entrez le chemin d'accès du dossier voulu dans la première zone et cliquez sur **Add (Ajouter)** ou sur **Browse (Parcourir)** pour rechercher des dossiers.

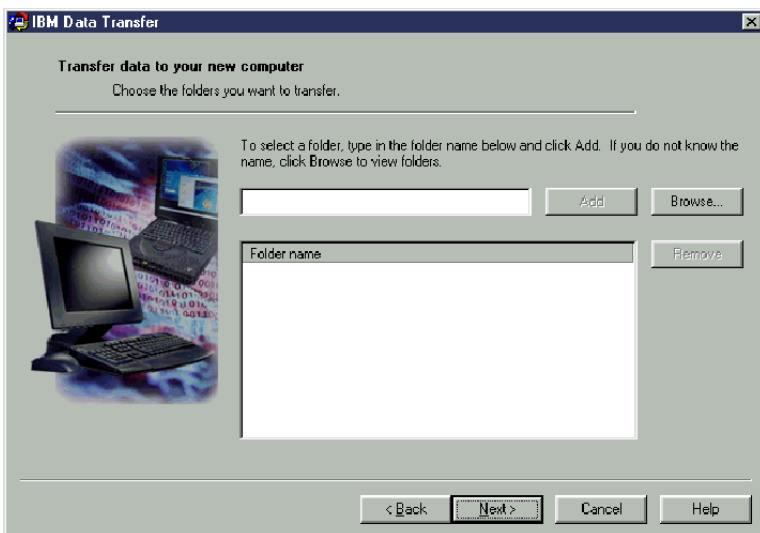

21. Si vous cliquez sur **Browse (Parcourir)**, une fenêtre de sélection des dossiers à transférer s'affiche. Sélectionnez un dossier et cliquez sur **OK**. Répétez l'opération pour chaque dossier à transférer. Tous les fichiers et sous-dossiers contenus dans chaque dossier sélectionné seront transférés.

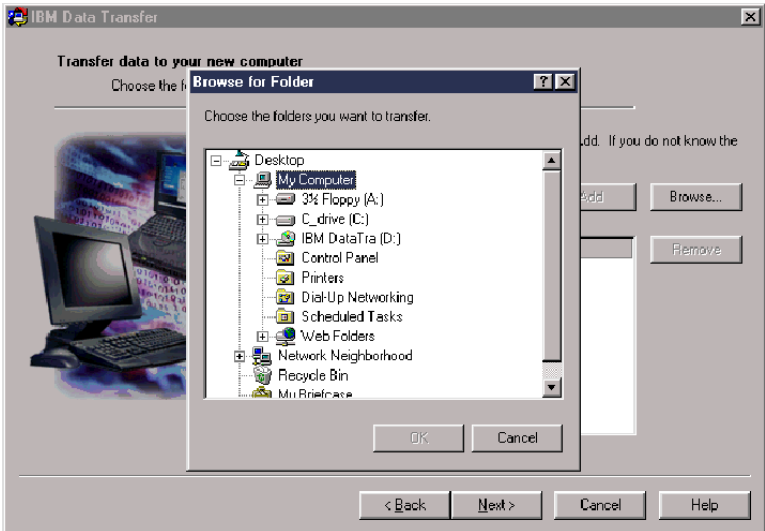

22. Les dossiers sélectionnés apparaissent dans la zone inférieure. Lorsque vous avez sélectionné tous les fichiers à transférer, cliquez sur **Next (Suivant)**.

Remarque : Le logiciel IBM Data Transfer n'est pas destiné à être utilisé pour le transfert d'applications, mais uniquement pour le transfert de fichiers de données.

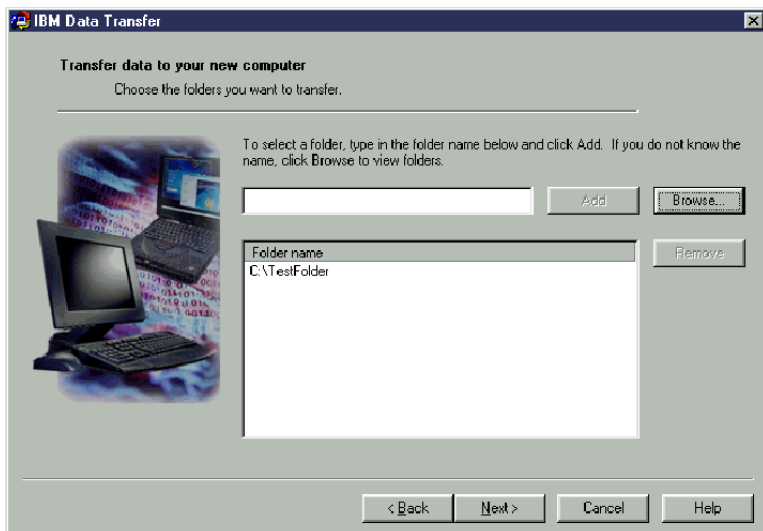

23. Dans la fenêtre ci-dessous, cliquez sur **Next (Suivant)**.

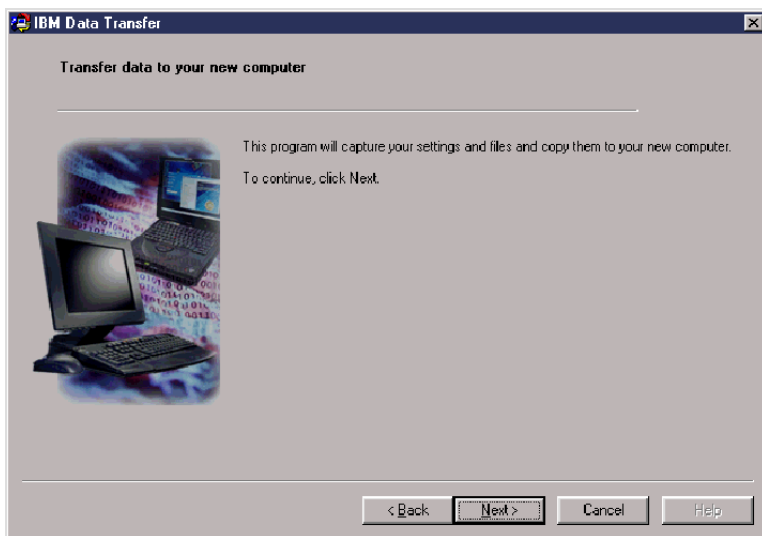

24. Lorsque la fenêtre **Gathering data. Please wait (Collecte des données en cours. Veuillez patienter)** s'affiche, le programme s'apprête à commencer le transfert. Cette opération peut prendre quelques minutes, selon la quantité de données à transférer. Laissez l'opération s'exécuter et évitez d'exécuter d'autres programmes pendant le traitement.

Remarque : L'espace libre sur le disque dur de votre ancien ordinateur doit être équivalent au volume des données transférées au cours d'un processus de transfert. Si vous souhaitez transférer un volume de données plus important, procédez en plusieurs fois. Pour contrôler l'espace libre sur votre disque dur, cliquez deux fois sur l'icône **My Computer (Poste de travail)**, cliquez sur le disque dur à l'aide du bouton droit de la souris et sélectionnez **Propriétés (Propriétés)**. La fenêtre correspondante s'affiche, indiquant l'espace libre sur le disque dur.

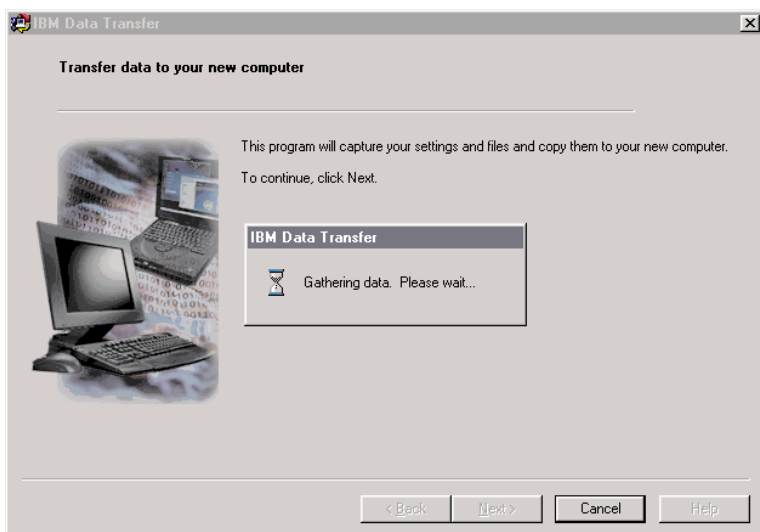

25. Une fois que cette partie du transfert est terminée, une nouvelle fenêtre apparaît. Cliquez sur **Finish (Terminer)**. Votre ordinateur redémarre. A ce moment, déconnectez le câble d'interconnexion du port Ethernet de l'ancien ordinateur.

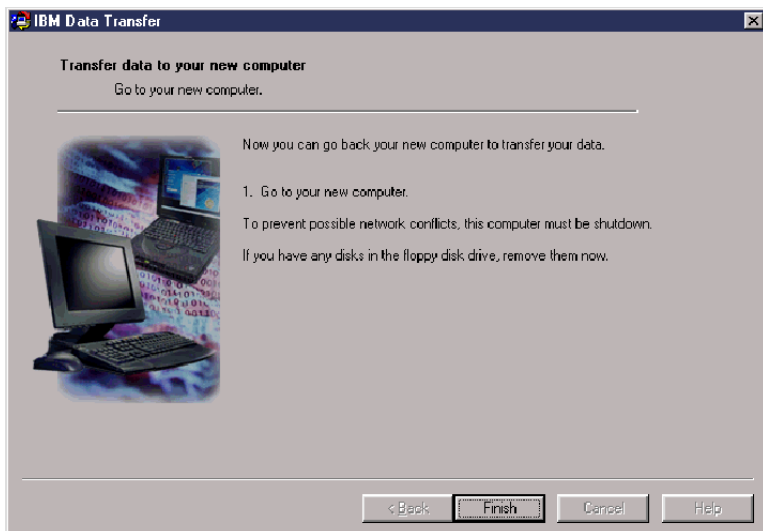

26. Installez-vous de nouveau à votre nouvel ordinateur. La fenêtre ci-dessous devrait encore être à l'écran. Cliquez sur **Next (Suivant)** pour poursuivre le processus de transfert.

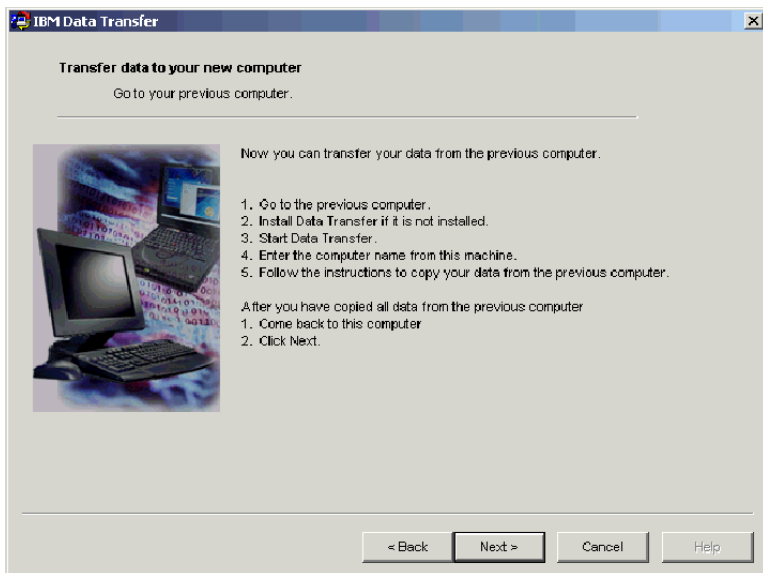

27. Cliquez sur **Next (Suivant)** dans la fenêtre ci-dessous.

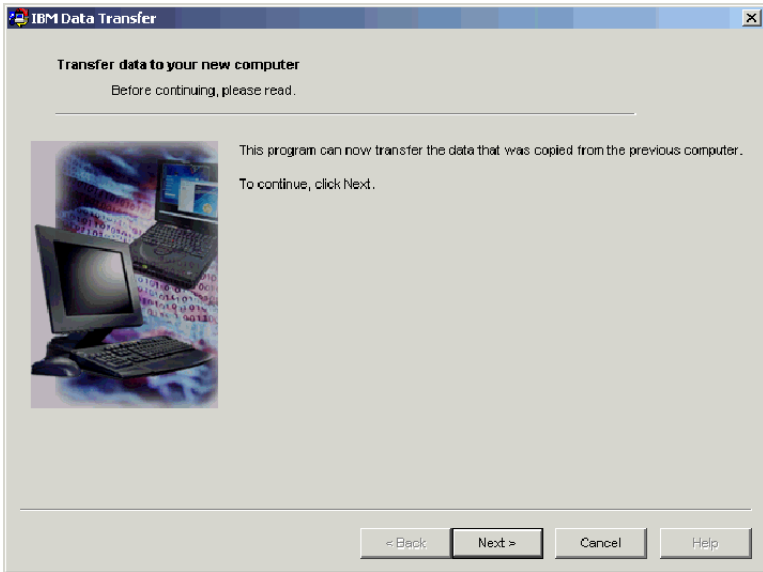

28. Une fenêtre indiquant **Copying data. Please wait. (Copie des données en cours. veuillez patientez)** s'affiche. Le programme achève le transfert. Cette opération peut prendre quelques minutes, selon la quantité de données à transférer. Evitez d'exécuter d'autres programmes pendant le traitement.

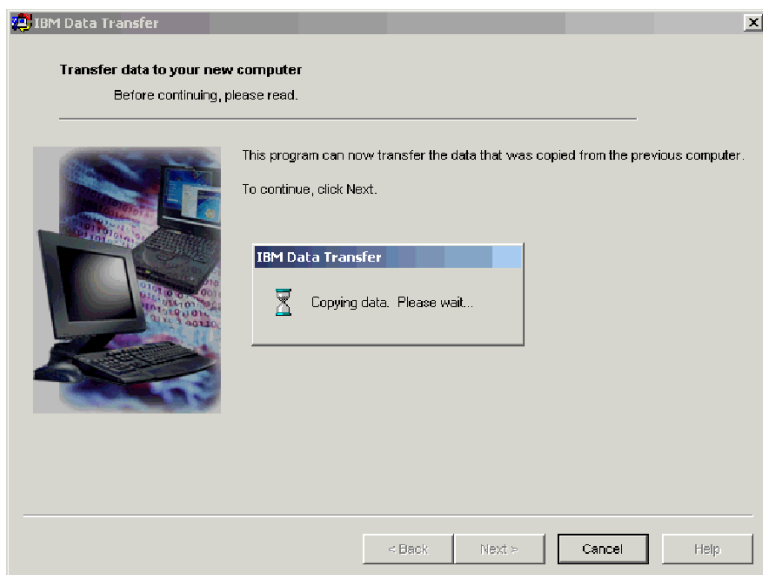

29. Lorsque le transfert est terminé, la fenêtre ci-dessous s'affiche. Cliquez sur **Finish (Terminer)**. Le nouvel ordinateur redémarre.

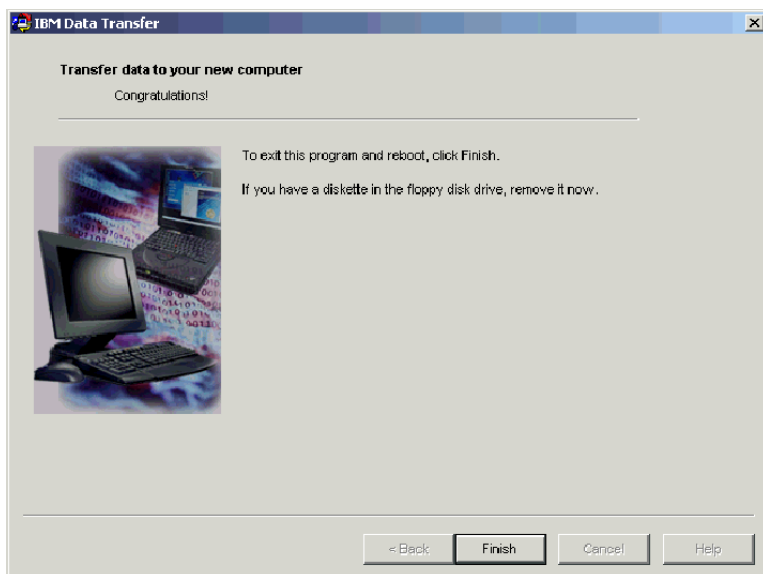

30. Assurez-vous que le partage de fichiers et d'imprimantes est désactivé. Au besoin, désactivez-le. Pour savoir comment contrôler et désactiver le partage de fichiers et d'imprimantes, reportez-vous à «Annexe C. Identification et résolution des incidents - Conseils et astuces» à la page C-1.

Toutes vos données et tous vos paramètres devraient à présent être transférés. Tous les dossiers qui ont été sélectionnés pour le transfert sur l'ancien ordinateur ont conservé leur chemin d'accès sur le nouvel ordinateur.

A titre d'exemple, si vous avez transféré le dossier C:\My Documents\Pictures de votre ancien ordinateur, le contenu de ce dossier sera placé sous C:\My Documents\Pictures sur le nouvel ordinateur.

Si le dossier Pictures n'existait pas sur le nouvel ordinateur avant le transfert, il a été créé. Lorsque vous transférez un dossier de votre ancien ordinateur, quel que soit le lecteur sur lequel se trouve ce dossier, il sera placé sur le lecteur C du nouvel ordinateur. A titre d'exemple, si vous avez transféré le dossier "D:\Temp\Apps" de votre ancien ordinateur, le contenu du dossier "Apps" sera placé sous "C:\Temp\Apps" sur le nouvel ordinateur.

Annexe A. Help and service information

This section contains information on how to obtain warranty information on the World Wide Web and online and telephone technical support.

Warranty information on the World Wide Web

The IBM Machine Warranties Web site at http://www.ibm.com/servers/support/machine_warranties/ contains a worldwide overview of the IBM Limited Warranty for IBM Machines, a glossary of terms used in the Statement of Limited Warranty, Frequently Asked Questions (FAQ), and links to Product Support Web pages. The IBM Statement of Limited Warranty is available from this Web site in 29 languages in Portable Document Format (PDF).

Online technical support

Online technical support is available during the life of your product. Online assistance can be obtained through the Personal Computing Support Web site and the IBM Automated Fax System.

| <i>Online technical support</i> | |
|---|---|
| IBM Personal Computing Support Web site | http://www.ibm.com/pc/support |
| IBM Automated Fax System | 1-800-426-3395 (U.S. and Canada) |

During the warranty period, assistance for replacement or exchange of defective components is available. In addition, if your IBM option is installed in an IBM computer, you might be entitled to service at your location. Your technical support representative can help you determine the best alternative.

Telephone technical support

Installation and configuration support through the HelpCenter will be withdrawn or made available for a fee, at IBM's discretion, 90 days after the option has been withdrawn from marketing. Additional support offerings, including step-by-step installation assistance, are available for a nominal fee.

To assist the technical support representative, have available as much of the following information as possible:

- Option name
- Option number
- Proof of purchase

- Computer manufacturer, model, serial number (if IBM), and manual
- Exact wording of the error message (if any)
- Description of the problem
- Hardware and software configuration information for your system

If possible, be at your computer. Your technical support representative might want to walk you through the problem during the call.

For the support telephone number and support hours by country, refer to the following table. If the number for your country or region is not listed, contact your IBM reseller or IBM marketing representative. Response time may vary depending on the number and nature of the calls received.

| <i>Support 24 hours a day, 7 days a week</i> | |
|--|---|
| Canada (Toronto only) | 416-383-3344 |
| Canada (all other) | 1-800-565-3344 |
| U.S.A. and Puerto Rico | 1-800-772-2227 |
| All other countries and regions | Go to http://www.ibm.com/pc/support/ , and click Support Phone List . |

Annexe B. Product warranty and notices

This section contains product warranty and notices information.

Warranty Statement

This section contains the warranty period for your product and the IBM Statement of Limited Warranty.

Machine - IBM Data Migration Kit **Warranty period*** - One year

** Contact your place of purchase for warranty service information. Some IBM Machines are eligible for on-site warranty service depending on the country where service is performed.*

IBM Statement of Limited Warranty

Z125-4753-06 8/2000

Part 1 - General Terms

This Statement of Limited Warranty includes Part 1 - General Terms and Part 2 - Country-unique Terms. The terms of Part 2 replace or modify those of Part 1. The warranties provided by IBM in this Statement of Limited Warranty apply only to Machines you purchase for your use, and not for resale, from IBM or your reseller. The term «Machine» means an IBM machine, its features, conversions, upgrades, elements, or accessories, or any combination of them. The term «Machine» does not include any software programs, whether pre-loaded with the Machine, installed subsequently or otherwise. Unless IBM specifies otherwise, the following warranties apply only in the country where you acquire the Machine. Nothing in this Statement of Limited Warranty affects any statutory rights of consumers that cannot be waived or limited by contract. If you have any questions, contact IBM or your reseller.

The IBM Warranty for Machines

IBM warrants that each Machine 1) is free from defects in materials and workmanship and 2) conforms to IBM's Official Published Specifications («Specifications»). The warranty period for a Machine is a specified, fixed period commencing on its Date of Installation. The date on your sales receipt is the Date of Installation unless IBM or your reseller informs you otherwise.

If a Machine does not function as warranted during the warranty period, and IBM or your reseller are unable to either 1) make it do so or 2) replace it with one that is at least functionally equivalent, you may return it to your place of purchase and your money will be refunded.

Extent of Warranty

The warranty does not cover the repair or exchange of a Machine resulting from misuse, accident, modification, unsuitable physical or operating environment, improper maintenance by you, or failure caused by a product for which IBM is not responsible. The warranty is voided by removal or alteration of Machine or parts identification labels.

THESE WARRANTIES ARE YOUR EXCLUSIVE WARRANTIES AND REPLACE ALL OTHER WARRANTIES OR CONDITIONS, EXPRESS OR IMPLIED, INCLUDING, BUT NOT LIMITED TO, THE IMPLIED WARRANTIES OR CONDITIONS OF MERCHANTABILITY AND FITNESS FOR A PARTICULAR PURPOSE. THESE WARRANTIES GIVE YOU SPECIFIC LEGAL RIGHTS AND YOU MAY ALSO HAVE OTHER RIGHTS WHICH VARY FROM JURISDICTION TO JURISDICTION. SOME JURISDICTIONS DO NOT ALLOW THE EXCLUSION OR LIMITATION OF EXPRESS OR IMPLIED WARRANTIES, SO THE ABOVE EXCLUSION OR LIMITATION MAY NOT APPLY TO YOU. IN THAT EVENT, SUCH WARRANTIES ARE LIMITED IN DURATION TO THE WARRANTY PERIOD. NO WARRANTIES APPLY AFTER THAT PERIOD.

Items Not Covered by Warranty

IBM does not warrant uninterrupted or error-free operation of a Machine.

Any technical or other support provided for a Machine under warranty, such as assistance via telephone with «how-to» questions and those regarding Machine set-up and installation, will be provided **WITHOUT WARRANTIES OF ANY KIND.**

Warranty Service

To obtain warranty service for a Machine, contact IBM or your reseller. If you do not register your Machine with IBM, you may be required to present proof of purchase.

During the warranty period, IBM or your reseller, if approved by IBM to provide warranty service, provides without charge certain types of repair and exchange service to keep Machines in, or restore them to, conformance with their Specifications. IBM or your reseller will inform you of the available types of service for a Machine based on its country of installation. At its discretion, IBM or your reseller will 1) either repair or exchange the failing Machine and 2) provide the service either at your location or a service center. IBM or your reseller will also manage and install selected engineering changes that apply to the Machine.

Some parts of IBM Machines are designated as Customer Replaceable Units (called «CRUs»), e.g., keyboards, memory, or hard disk drives. IBM ships CRUs to you for replacement by you. You must return all defective CRUs to IBM within 30 days of your receipt of the replacement CRU. You are responsible for downloading designated Machine Code and Licensed Internal Code updates from an IBM Internet Web site or from other electronic media, and following the instructions that IBM provides.

When warranty service involves the exchange of a Machine or part, the item IBM or your reseller replaces becomes its property and the replacement becomes yours. You represent that all removed items are genuine and unaltered. The replacement may not be new, but will be in good working order and at least functionally equivalent to the item replaced. The replacement assumes the warranty service status of the replaced item. Many features, conversions, or upgrades involve the removal of parts and their return to IBM. A part that replaces a removed part will assume the warranty service status of the removed part.

Before IBM or your reseller exchanges a Machine or part, you agree to remove all features, parts, options, alterations, and attachments not under warranty service.

You also agree to

1. ensure that the Machine is free of any legal obligations or restrictions that prevent its exchange;
2. obtain authorization from the owner to have IBM or your reseller service a Machine that you do not own; and
3. where applicable, before service is provided:
 - a. follow the problem determination, problem analysis, and service request procedures that IBM or your reseller provides;
 - b. secure all programs, data, and funds contained in a Machine;
 - c. provide IBM or your reseller with sufficient, free, and safe access to your facilities to permit them to fulfill their obligations; and
 - d. inform IBM or your reseller of changes in a Machine's location.

IBM is responsible for loss of, or damage to, your Machine while it is 1) in IBM's possession or 2) in transit in those cases where IBM is responsible for the transportation charges.

Neither IBM nor your reseller is responsible for any of your confidential, proprietary or personal information contained in a Machine which you return to IBM or your reseller for any reason. You should remove all such information from the Machine prior to its return.

Limitation of Liability

Circumstances may arise where, because of a default on IBM's part or other liability, you are entitled to recover damages from IBM. In each such instance, regardless of the basis on which you are entitled to claim damages from IBM (including fundamental breach, negligence, misrepresentation, or other contract or tort claim), except for any liability that cannot be waived or limited by applicable laws, IBM is liable for no more than

1. damages for bodily injury (including death) and damage to real property and tangible personal property; and
2. the amount of any other actual direct damages, up to the charges (if recurring, 12 months' charges apply) for the Machine that is subject of the claim. For purposes of this item, the term «Machine» includes Machine Code and Licensed Internal Code.

This limit also applies to IBM's suppliers and your reseller. It is the maximum for which IBM, its suppliers, and your reseller are collectively responsible.

UNDER NO CIRCUMSTANCES IS IBM LIABLE FOR ANY OF THE FOLLOWING: 1) THIRD-PARTY CLAIMS AGAINST YOU FOR DAMAGES (OTHER THAN THOSE UNDER THE FIRST ITEM LISTED ABOVE); 2) LOSS OF, OR DAMAGE TO, YOUR RECORDS OR DATA; OR 3) SPECIAL, INCIDENTAL, OR INDIRECT DAMAGES OR FOR ANY ECONOMIC CONSEQUENTIAL DAMAGES, LOST PROFITS OR LOST SAVINGS, EVEN IF IBM, ITS SUPPLIERS OR YOUR RESELLER IS INFORMED OF THEIR POSSIBILITY. SOME JURISDICTIONS DO NOT ALLOW THE EXCLUSION OR LIMITATION OF INCIDENTAL OR CONSEQUENTIAL DAMAGES, SO THE ABOVE LIMITATION OR EXCLUSION MAY NOT APPLY TO YOU.

Governing Law

Both you and IBM consent to the application of the laws of the country in which you acquired the Machine to govern, interpret, and enforce all of your and IBM's rights, duties, and obligations arising from, or relating in any manner to, the subject matter of this Agreement, without regard to conflict of law principles.

Part 2 - Country-unique Terms

AMERICAS

BRAZIL

Governing Law: *The following is added after the first sentence:* Any litigation arising from this Agreement will be settled exclusively by the court of Rio de Janeiro.

NORTH AMERICA

Warranty Service: *The following is added to this Section:* To obtain warranty service from IBM in Canada or the United States, call 1-800-IBM-SERV (426-7378).

CANADA

Governing Law: *The following replaces «laws of the country in which you acquired the Machine» in the first sentence:* laws in the Province of Ontario.

UNITED STATES

Governing Law: *The following replaces «laws of the country in which you acquired the Machine» in the first sentence:* laws of the State of New York.

ASIA PACIFIC

AUSTRALIA

The IBM Warranty for Machines: *The following paragraph is added to this Section:* The warranties specified in this Section are in addition to any rights you may have under the Trade Practices Act 1974 or other similar legislation and are only limited to the extent permitted by the applicable legislation.

Limitation of Liability: *The following is added to this Section:* Where IBM is in breach of a condition or warranty implied by the Trade Practices Act 1974 or other similar legislation, IBM's liability is limited to the repair or replacement of the goods or the supply of equivalent goods. Where that condition or warranty relates to right to sell, quiet possession or clear title, or the goods are of a kind ordinarily acquired for personal, domestic or household use or consumption, then none of the limitations in this paragraph apply.

Governing Law: *The following replaces «laws of the country in which you acquired the Machine» in the first sentence:* laws of the State or Territory.

CAMBODIA, LAOS, AND VIETNAM

Governing Law: *The following replaces «laws of the country in which you acquired the Machine» in the first sentence:* laws of the State of New York.

The following is added to this Section: Disputes and differences arising out of or in connection with this Agreement shall be finally settled by arbitration which shall be held in Singapore in accordance with the rules of the International Chamber of Commerce (ICC). The arbitrator or arbitrators designated in conformity with those rules shall have the power to rule on their own competence and on the validity of the Agreement to submit to arbitration. The arbitration award shall be final and binding for the parties without appeal and the arbitral award shall be in writing and set forth the findings of fact and the conclusions of law.

All proceedings shall be conducted, including all documents presented in such proceedings, in the English language. The number of arbitrators shall be three, with each side to the dispute being entitled to appoint one arbitrator.

The two arbitrators appointed by the parties shall appoint a third arbitrator before proceeding upon the reference. The third arbitrator shall act as chairman of the proceedings. Vacancies in the post of chairman shall be filled by the president of the ICC. Other vacancies shall be filled by the respective nominating party. Proceedings shall continue from the stage they were at when the vacancy occurred.

If one of the parties refuses or otherwise fails to appoint an arbitrator within 30 days of the date the other party appoints its, the first appointed arbitrator shall be the sole arbitrator, provided that the arbitrator was validly and properly appointed.

The English language version of this Agreement prevails over any other language version.

HONG KONG AND MACAU

Governing Law: *The following replaces «laws of the country in which you acquired the Machine» in the first sentence:* laws of Hong Kong Special Administrative Region.

INDIA

Limitation of Liability: *The following replaces items 1 and 2 of this Section:*

1. liability for bodily injury (including death) or damage to real property and tangible personal property will be limited to that caused by IBM's negligence;

2. as to any other actual damage arising in any situation involving nonperformance by IBM pursuant to, or in any way related to the subject of this Statement of Limited Warranty, IBM's liability will be limited to the charge paid by you for the individual Machine that is the subject of the claim.

JAPAN

Governing Law: *The following sentence is added to this Section:* Any doubts concerning this Agreement will be initially resolved between us in good faith and in accordance with the principle of mutual trust.

NEW ZEALAND

The IBM Warranty for Machines: *The following paragraph is added to this Section:* The warranties specified in this Section are in addition to any rights you may have under the Consumer Guarantees Act 1993 or other legislation which cannot be excluded or limited. The Consumer Guarantees Act 1993 will not apply in respect of any goods which IBM provides, if you require the goods for the purposes of a business as defined in that Act.

Limitation of Liability: *The following is added to this Section:* Where Machines are not acquired for the purposes of a business as defined in the Consumer Guarantees Act 1993, the limitations in this Section are subject to the limitations in that Act.

PEOPLE'S REPUBLIC OF CHINA (PRC)

Governing Law: *The following replaces this Section:* Both you and IBM consent to the application of the laws of the State of New York (except when local law requires otherwise) to govern, interpret, and enforce all your and IBM's rights, duties, and obligations arising from, or relating in any manner to, the subject matter of this Agreement, without regard to conflict of law principles.

Any disputes arising from or in connection with this Agreement will first be resolved by friendly negotiations, failing which either of us has the right to submit the dispute to the China International Economic and Trade Arbitration Commission in Beijing, the PRC, for arbitration in accordance with its arbitration rules in force at the time. The arbitration tribunal will consist of three arbitrators. The language to be used therein will be English and Chinese. An arbitral award will be final and binding on all the parties, and will be enforceable under the Convention on the Recognition and Enforcement of Foreign Arbitral Awards (1958).

The arbitration fee will be borne by the losing party unless otherwise determined by the arbitral award.

During the course of arbitration, this Agreement will continue to be performed except for the part which the parties are disputing and which is undergoing arbitration.

EUROPE, MIDDLE EAST, AFRICA (EMEA)

THE FOLLOWING TERMS APPLY TO ALL EMEA COUNTRIES: The terms of this Statement of Limited Warranty apply to Machines purchased from IBM or an IBM reseller.

Warranty Service:

If you purchase an IBM Machine in Austria, Belgium, Denmark, Estonia, Finland, France, Germany, Greece, Iceland, Ireland, Italy, Latvia, Lithuania, Luxembourg, Netherlands, Norway, Portugal, Spain, Sweden, Switzerland or United Kingdom, you may obtain warranty service for that Machine in any of those countries from either (1) an IBM reseller approved to perform warranty service or (2) from IBM. If you purchase an IBM Personal Computer Machine in Albania, Armenia, Belarus, Bosnia and Herzegovina, Bulgaria, Croatia, Czech Republic, Georgia, Hungary, Kazakhstan, Kirghizia, Federal Republic of Yugoslavia, Former Yugoslav Republic of Macedonia (FYROM), Moldova, Poland, Romania, Russia, Slovak Republic, Slovenia, or Ukraine, you may obtain warranty service for that Machine in any of those countries from either (1) an IBM reseller approved to perform warranty service or (2) from IBM.

If you purchase an IBM Machine in a Middle Eastern or African country, you may obtain warranty service for that Machine from the IBM entity within the country of purchase, if that IBM entity provides warranty service in that country, or from an IBM reseller, approved by IBM to perform warranty service on that Machine in that country. Warranty service in Africa is available within 50 kilometers of an IBM authorized service provider. You are responsible for transportation costs for Machines located outside 50 kilometers of an IBM authorized service provider.

Governing Law:

The applicable laws that govern, interpret and enforce rights, duties, and obligations of each of us arising from, or relating in any manner to, the subject matter of this Statement, without regard to conflict of laws principles, as well as Country-unique terms and competent court for this Statement are those of the country in which the warranty service is being provided, except that in 1) Albania, Bosnia-Herzegovina, Bulgaria, Croatia, Hungary, Former Yugoslav Republic of Macedonia, Romania, Slovakia, Slovenia, Armenia, Azerbaijan, Belarus, Georgia, Kazakhstan, Kyrgyzstan, Moldova, Russia, Tajikistan, Turkmenistan, Ukraine, and Uzbekistan, the laws of Austria apply; 2) Estonia, Latvia, and Lithuania, the laws of Finland apply; 3) Algeria, Benin, Burkina

Faso, Cameroon, Cape Verde, Central African Republic, Chad, Congo, Djibouti, Democratic Republic of Congo, Equatorial Guinea, France, Gabon, Gambia, Guinea, Guinea-Bissau, Ivory Coast, Lebanon, Mali, Mauritania, Morocco, Niger, Senegal, Togo, and Tunisia, this Agreement will be construed and the legal relations between the parties will be determined in accordance with the French laws and all disputes arising out of this Agreement or related to its violation or execution, including summary proceedings, will be settled exclusively by the Commercial Court of Paris; 4) Angola, Bahrain, Botswana, Burundi, Egypt, Eritrea, Ethiopia, Ghana, Jordan, Kenya, Kuwait, Liberia, Malawi, Malta, Mozambique, Nigeria, Oman, Pakistan, Qatar, Rwanda, Sao Tome, Saudi Arabia, Sierra Leone, Somalia, Tanzania, Uganda, United Arab Emirates, United Kingdom, West Bank/Gaza, Yemen, Zambia, and Zimbabwe, this Agreement will be governed by English Law and disputes relating to it will be submitted to the exclusive jurisdiction of the English courts; and 5) in Greece, Israel, Italy, Portugal, and Spain any legal claim arising out of this Statement will be brought before, and finally settled by, the competent court of Athens, Tel Aviv, Milan, Lisbon, and Madrid, respectively.

THE FOLLOWING TERMS APPLY TO THE COUNTRY SPECIFIED:

AUSTRIA AND GERMANY

The IBM Warranty for Machines: *The following replaces the first sentence of the first paragraph of this Section:* The warranty for an IBM Machine covers the functionality of the Machine for its normal use and the Machine's conformity to its Specifications.

The following paragraphs are added to this Section:

The minimum warranty period for Machines is six months. In case IBM or your reseller is unable to repair an IBM Machine, you can alternatively ask for a partial refund as far as justified by the reduced value of the unrepaired Machine or ask for a cancellation of the respective agreement for such Machine and get your money refunded.

Extent of Warranty: *The second paragraph does not apply.*

Warranty Service: *The following is added to this Section:* During the warranty period, transportation for delivery of the failing Machine to IBM will be at IBM's expense.

Limitation of Liability: *The following paragraph is added to this Section:* The limitations and exclusions specified in the Statement of Limited Warranty will not apply to damages caused by IBM with fraud or gross negligence and for express warranty.

The following sentence is added to the end of item 2: IBM's liability under this item is limited to the violation of essential contractual terms in cases of ordinary negligence.

EGYPT

Limitation of Liability: *The following replaces item 2 in this Section: as to any other actual direct damages, IBM's liability will be limited to the total amount you paid for the Machine that is the subject of the claim. For purposes of this item, the term «Machine» includes Machine Code and Licensed Internal Code.*

Applicability of suppliers and resellers (unchanged).

FRANCE

Limitation of Liability: *The following replaces the second sentence of the first paragraph of this Section: In such instances, regardless of the basis on which you are entitled to claim damages from IBM, IBM is liable for no more than: (items 1 and 2 unchanged).*

IRELAND

Extent of Warranty: *The following is added to this Section: Except as expressly provided in these terms and conditions, all statutory conditions, including all warranties implied, but without prejudice to the generality of the foregoing all warranties implied by the Sale of Goods Act 1893 or the Sale of Goods and Supply of Services Act 1980 are hereby excluded.*

Limitation of Liability: *The following replaces items one and two of the first paragraph of this Section: 1. death or personal injury or physical damage to your real property solely caused by IBM's negligence; and 2. the amount of any other actual direct damages, up to 125 percent of the charges (if recurring, the 12 months' charges apply) for the Machine that is the subject of the claim or which otherwise gives rise to the claim.*

Applicability of suppliers and resellers (unchanged).

The following paragraph is added at the end of this Section: IBM's entire liability and your sole remedy, whether in contract or in tort, in respect of any default shall be limited to damages.

ITALY

Limitation of Liability: *The following replaces the second sentence in the first paragraph:* In each such instance unless otherwise provided by mandatory law, IBM is liable for no more than: 1. (unchanged) 2. as to any other actual damage arising in all situations involving nonperformance by IBM pursuant to, or in any way related to the subject matter of this Statement of Warranty, IBM's liability, will be limited to the total amount you paid for the Machine that is the subject of the claim. *Applicability of suppliers and resellers (unchanged).*

The following replaces the third paragraph of this Section: Unless otherwise provided by mandatory law, IBM and your reseller are not liable for any of the following: (items 1 and 2 unchanged) 3) indirect damages, even if IBM or your reseller is informed of their possibility.

SOUTH AFRICA, NAMIBIA, BOTSWANA, LESOTHO AND SWAZILAND

Limitation of Liability: *The following is added to this Section:* IBM's entire liability to you for actual damages arising in all situations involving nonperformance by IBM in respect of the subject matter of this Statement of Warranty will be limited to the charge paid by you for the individual Machine that is the subject of your claim from IBM.

UNITED KINGDOM

Limitation of Liability: *The following replaces items 1 and 2 of the first paragraph of this Section:*

1. death or personal injury or physical damage to your real property solely caused by IBM's negligence;
2. the amount of any other actual direct damages or loss, up to 125 percent of the charges (if recurring, the 12 months' charges apply) for the Machine that is the subject of the claim or which otherwise gives rise to the claim;

The following item is added to this paragraph: 3. breach of IBM's obligations implied by Section 12 of the Sale of Goods Act 1979 or Section 2 of the Supply of Goods and Services Act 1982.

Applicability of suppliers and resellers (unchanged).

The following is added to the end of this Section: IBM's entire liability and your sole remedy, whether in contract or in tort, in respect of any default shall be limited to damages. This publication was developed for products and services offered in the U.S.A.

IBM may not offer the products, services, or features discussed in this document in other countries. Consult your local IBM representative for

information on the products and services currently available in your area. Any reference to an IBM product, program, or service is not intended to state or imply that only that IBM product, program, or service may be used. Any functionally equivalent product, program, or service that does not infringe any IBM intellectual property right may be used instead. However, it is the user's responsibility to evaluate and verify the operation of any non-IBM product, program, or service.

IBM may have patents or pending patent applications covering subject matter described in this document. The furnishing of this document does not give you any license to these patents. You can send license inquiries, in writing, to:

*IBM Director of Licensing
IBM Corporation
North Castle Drive
Armonk, NY 10504-1785
U.S.A.*

The following paragraph does not apply to the United Kingdom or any country where such provisions are inconsistent with local law:

INTERNATIONAL BUSINESS MACHINES CORPORATION PROVIDES THIS PUBLICATION «AS IS» WITHOUT WARRANTY OF ANY KIND, EITHER EXPRESS OR IMPLIED, INCLUDING, BUT NOT LIMITED TO, THE IMPLIED WARRANTIES OF NON-INFRINGEMENT, MERCHANTABILITY OR FITNESS FOR A PARTICULAR PURPOSE. Some states do not allow disclaimer of express or implied warranties in certain transactions, therefore, this statement may not apply to you.

This information could include technical inaccuracies or typographical errors. Changes are periodically made to the information herein; these changes will be incorporated in new editions of the publication. IBM may make improvements and/or changes in the product(s) and/or the program(s) described in this publication at any time without notice.

IBM may use or distribute any of the information you supply in any way it believes appropriate without incurring any obligation to you. Any references in this publication to non-IBM Web sites are provided for convenience only and do not in any manner serve as an endorsement of those Web sites. The materials at those Web sites are not part of the materials for this IBM product, and use of those Web sites is at your own risk. Any performance data contained herein was determined in a controlled environment. Therefore, the result obtained in other operating environments may vary significantly. Some measurements may have been made on development-level systems and there is no guarantee that these measurements will be the same on generally available systems. Furthermore, some measurements may have been estimated through extrapolation. Actual results may vary. Users of this document should verify the applicable data for their specific environment.

Processing date data

This IBM hardware product and IBM software products that might be packaged with it have been designed, when used in accordance with their associated documentation, to process date data correctly within and between the 20th and 21st centuries, provided all other products (for example, software, hardware, and firmware) used with these products properly exchange accurate date data with them.

IBM cannot take responsibility for the date data processing capabilities of non-IBM products, even if those products are preinstalled or otherwise distributed by IBM. You should contact the vendors responsible for those products directly to determine the capabilities of their products and update them if needed. This IBM hardware product cannot prevent errors that might occur if software, upgrades, or peripheral devices you use or exchange data with do not process date data correctly.

The foregoing is a Year 2000 Readiness Disclosure.

Trademarks

The following terms are trademarks of the IBM Corporation in the United States or other countries or both:

IBM

HelpCenter

Microsoft and Windows are trademarks of Microsoft Corporation in the United States, other countries, or both.

Intel is a trademark of the Intel Corporation in the United States, other countries or both.

Other company, product, and service names may be trademarks or service marks of others.

Electronic Emissions Notices

IBM Data Migration Kit

Federal Communications Commission (FCC) statement

Note: This equipment has been tested and found to comply with the limits for a Class B digital device, pursuant to Part 15 of the FCC Rules. These limits are designed to provide reasonable protection against harmful interference in a residential installation. This equipment generates, uses, and can radiate radio frequency energy and, if not installed and used in accordance with the

instructions, may cause harmful interference to radio communications. However, there is no guarantee that interference will not occur in a particular installation. If this equipment does cause harmful interference to radio or television reception, which can be determined by turning the equipment off and on, the user is encouraged to try to correct the interference by one or more of the following measures:

- Reorient or relocate the receiving antenna.
- Increase the separation between the equipment and receiver.
- Connect the equipment into an outlet on a circuit different from that to which the receiver is connected.
- Consult an IBM authorized dealer or service representative for help.

Properly shielded and grounded cables and connectors must be used in order to meet FCC emission limits. Proper cables and connectors are available from IBM authorized dealers. IBM is not responsible for any radio or television interference caused by using other than recommended cables and connectors or by unauthorized changes or modifications to this equipment. Unauthorized changes or modifications could void the user's authority to operate the equipment.

This device complies with Part 15 of the FCC Rules. Operation is subject to the following two conditions: (1) this device may not cause harmful interference, and (2) this device must accept any interference received, including interference that may cause undesired operation.

Responsible party:

International Business Machines Corporation
New Orchard Road
Armonk, NY 10504
Telephone: 1-919-543-2193

 Tested To Comply
With FCC Standards
FOR HOME OR OFFICE USE

Industry Canada Class B emission compliance statement

This Class B digital apparatus complies with Canadian ICES-003.

Avis de conformité a la réglementation d'Industrie Canada

Cet appareil numérique de la classe B est conforme à la norme NMB-003 du Canada.

Deutsche EMV-Direktive (electromagnetische Verträglichkeit)

Zulassungbescheinigung laut dem Deutschen Gesetz über die elektromagnetische Verträglichkeit von Geräten (EMVG) vom 30. August 1995 (bzw. der EMC EG Richtlinie 89/336):

Dieses Gerät ist berechtigt in Übereinstimmung mit dem Deutschen EMVG das EG-Konformitätszeichen - CE - zu führen. Verantwortlich für die Konformitätserklärung nach Paragraph 5 des EMVG ist die:

IBM Deutschland Informationssysteme GmbH, 70548 Stuttgart.

Informationen in Hinsicht EMVG Paragraph 3 Abs. (2) 2:

Das Gerät erfüllt die Schutzanforderungen nach EN 50082-1 und EN 55022 Klasse B.

EN 50082-1 Hinweis:

«Wird dieses Gerät in einer industriellen Umgebung betrieben (wie in EN 50082-2 festgelegt), dann kann es dabei eventuell gestört werden. In solch einem FA11 ist der Abstand bzw. die Abschirmung zu der industriellen Störquelle zu vergrößern.»

Anmerkung:

Um die Einhaltung des EMVG sicherzustellen sind die Geräte, wie in den IBM Handbüchern angegeben, zu installieren und zu betreiben.

European Union - emission directive

This product is in conformity with the protection requirements of EU Council Directive 89/366/ECC on the approximation of the laws of the Member States relating to electromagnetic compatibility.

IBM can not accept responsibility for any failure to satisfy the protection requirements resulting from a non-recommended modification of the product, including the fitting of non-IBM option cards.

This product has been tested and found to comply with the limits for Class B Information Technology Equipment according to European Standard EN 55022. The limits for Class B equipment were derived for typical residential environments to provide reasonable protection against interference with licensed communication devices.

Union Européenne - Directive Conformité électromagnétique

Ce produit est conforme aux exigences de protection de la Directive 89/336/EEC du Conseil de l'UE sur le rapprochement des lois des États membres en matière de compatibilité électromagnétique.

IBM ne peut accepter aucune responsabilité pour le manquement aux exigences de protection résultant d'une modification non recommandée du produit, y compris l'installation de cartes autres que les cartes IBM.

Ce produit a été testé et il satisfait les conditions de l'équipement informatique de Classe B en vertu de Standard européen EN 55022. Les conditions pour l'équipement de Classe B ont été définies en fonction d'un contexte résidentiel ordinaire afin de fournir une protection raisonnable contre l'interférence d'appareils de communication autorisés.

Unione Europea - Direttiva EMC (Conformidad electromagnética)

Este producto satisface los requisitos de protección del Consejo de la UE, Directiva 89/336/CEE en lo que a la legislatura de los Estados Miembros sobre compatibilidad electromagnética se refiere.

IBM no puede aceptar responsabilidad alguna si este producto deja de satisfacer dichos requisitos de protección como resultado de una modificación no recomendada del producto, incluyendo el ajuste de tarjetas de opción que no sean IBM.

Este producto ha sido probado y satisface los límites para Equipos Informáticos Clase B de conformidad con el Estándar Europeo EN 55022. Los límites para los equipos de Clase B se han establecido para entornos residenciales típicos a fin de proporcionar una protección razonable contra las interferencias con dispositivos de comunicación licenciados.

Unione Europea - Normativa EMC

Questo prodotto è conforme alle normative di protezione ai sensi della Direttiva del Consiglio dell'Unione Europea 89/336/CEE sull'armonizzazione legislativa degli stati membri in materia di compatibilità elettromagnetica.

IBM non accetta responsabilità alcuna per la mancata conformità alle normative di protezione dovuta a modifiche non consigliate al prodotto, compresa l'installazione di schede e componenti di marca diversa da IBM.

Le prove effettuate sul presente prodotto hanno accertato che esso rientra nei limiti stabiliti per le apparecchiature di informatica Classe B ai sensi della Norma Europea EN 55022. I limiti delle apparecchiature della Classe B sono stati stabiliti al fine di fornire ragionevole protezione da interferenze mediante dispositivi di comunicazione in concessione in ambienti residenziali tipici.

이 기기는 가정용으로 전자파 적합등록을 기기로서

주거지역에서는 물론 모든 지역에서 사용 할 수 있습니다.

この装置は、情報処理装置等電波障害自主規制協議会（VCCI）の基準に基づくクラスB情報技術装置です。この装置は、家庭環境で使用することを目的としていますが、この装置がラジオやテレビジョン受信機に近接して使用されると、受信障害を引き起こすことがあります。
取扱説明書に従って正しい取り扱いをして下さい。

Japanese statement of compliance for products less than or equal to 20 A per phase

高調波ガイドライン適合品

Annexe C. Identification et résolution des incidents - Conseils et astuces

La section suivante est consacrée à l'identification et à la résolution des incidents.

Identification et résolution des incidents

Si vous rencontrez des difficultés lors de la migration des données, reportez-vous aux instructions de dépannage suivantes. Si un message d'erreur s'affiche et que le transfert des données échoue, consultez les causes possibles ci-dessous :

1. Vérifiez que vous êtes correctement connecté sur les deux ordinateurs. Les conditions de connexion requises sont répertoriées dans ce tableau.

| Système d'exploitation du nouvel ordinateur | Système d'exploitation de l'ancien ordinateur | Connexion requise |
|---|---|--|
| Windows 2000 | Windows 2000 | Vous devez ouvrir une session sur le nouveau et l'ancien ordinateurs sous les mêmes nom d'utilisateur et mot de passe pour que le transfert de données entre les deux soit possible. Ce nom doit faire partie du groupe Administrateurs sur les deux machines. |
| Windows 2000 | Windows 95, 98 ou Me | Vous devez ouvrir une session sur le nouveau et l'ancien ordinateurs sous les mêmes nom d'utilisateur et mot de passe pour que le transfert de données entre les deux soit possible. Ce nom doit faire partie du groupe Administrateurs sur la nouvelle machine. |
| Windows 95, 98 ou Me | Windows 95, 98 ou Me | Il n'est pas nécessaire de vous connecter à Windows sur les deux machines. |

Pour plus d'informations sur les ouvertures de session Windows et la modification des mots de passe, ou si vous souhaitez vérifier que votre mot de passe appartient bien au groupe Administrateurs, reportez-vous à la section «Conseils et astuces».

Remarque : Toutes les combinaisons de systèmes d'exploitation ne sont pas prises en charge. Reportez-vous à la section "Combinaisons de systèmes d'exploitation prises en charge" pour vérifier si votre combinaison est autorisée.

2. Assurez-vous que l'ancien et le nouvel ordinateurs ne portent pas le même nom. S'il y a lieu, renommez l'un d'eux. Pour plus d'informations sur les procédures correspondantes, reportez-vous à la section «Conseils et astuces».
3. Vérifiez que l'espace disponible sur l'ancien ordinateur est suffisant. Cet espace doit être équivalent au volume des données transférées en une seule opération. Pour vous en assurer, consultez l'unité C. Si l'espace libre est insuffisant, vous pouvez procéder en plusieurs étapes, et transférer à chacune d'elles de plus petits volumes de données.

Conseils et astuces

Cette section comporte des instructions complémentaires concernant le transfert de données.

Connexion à l'ordinateur Windows à l'aide d'un nom d'utilisateur et d'un mot de passe

Pour que le transfert de données aboutisse, vous devez suivre les instructions d'ouverture de session fournies à la section «Transfert des données» à la page 1-19. Si le nouvel ou l'ancien ordinateur fonctionne sous Windows 2000, vous devez ouvrir une session avec un nom d'utilisateur appartenant au groupe Administrateurs. Si le système d'exploitation du nouvel ordinateur est Windows 2000, connectez-vous à l'aide des mêmes noms et mots de passe utilisateur sur les deux machines impliquées dans le transfert. Pour plus d'informations sur le mode de connexion à Windows, consultez les instructions ci-dessous.

Windows 2000

Vous devez vous connecter à l'ordinateur Windows 2000 avec un nom d'utilisateur appartenant au groupe Administrateurs. Si vous connaissez le nom et le mot de passe d'un utilisateur de ce groupe (il peut s'agir du compte administrateur intégré ou d'un compte créé à l'intérieur de celui-ci), suivez la procédure de la section «Connexion à Windows 2000 avec un nom d'utilisateur du groupe Administrateurs» à la page C-3. Si vous ignorez le mot de passe du compte administrateur et ne savez pas quel nom d'utilisateur fait partie du groupe Administrateurs, reportez-vous à la section «Nom d'utilisateur et groupe Administrateurs sous Windows 2000» à la page C-3.

Connexion à Windows 2000 avec un nom d'utilisateur du groupe Administrateurs

1. Si vous êtes déjà connecté en tant qu'utilisateur n'appartenant pas au groupe Administrateurs, fermez tous les programmes, cliquez sur Démarrer, puis sur Arrêter.
2. Dans la fenêtre qui s'affiche, choisissez Fermer la session, suivi du nom d'utilisateur sous lequel vous êtes connecté. Cliquez sur **OK**.
3. La boîte de connexion s'affiche vous demandant un nom d'utilisateur et un mot de passe. Entrez un nom d'utilisateur appartenant au groupe Administrateurs et le mot de passe correspondant dans les zones appropriées. Cliquez sur **OK**.
4. Vous êtes à présent connecté à Windows sous ce nom d'utilisateur.

Nom d'utilisateur et groupe Administrateurs sous Windows 2000

1. Cliquez sur **Démarrer**, pointez sur **Paramètres**, puis cliquez sur **Panneau de configuration**.
2. Dans le Panneau de configuration, cliquez deux fois sur **Utilisateurs et mots de passe**.
3. Sur l'onglet Utilisateurs, localisez le nom d'utilisateur dont vous connaissez le mot de passe. Vérifiez si Administrateurs figure dans la section Groupe de cet utilisateur. Dans l'affirmative, c'est qu'il fait partie de ce groupe. Si vous n'êtes pas encore connecté sous ce nom d'utilisateur, suivez les instructions de la section «Connexion à Windows 2000 avec un nom d'utilisateur du groupe Administrateurs». S'il n'existe pas de nom d'utilisateur dont vous connaissez le mot de passe et appartenant au groupe Administrateurs, demandez à votre administrateur de vous procurer le mot de passe correspondant ou d'ajouter votre nom au groupe Administrateurs.

Windows Me et Windows 98

1. Cliquez sur **Démarrer**, puis sur Fermer la session, suivi du nom d'utilisateur sous lequel vous êtes connecté (vous pouvez ne pas être connecté du tout).
2. La boîte de dialogue Windows correspondante s'affiche, vous invitant à confirmer la déconnexion. Cliquez sur **Oui**.
3. Si vous comptez vous connecter à Windows sous un nom d'utilisateur et un mot de passe existants, entrez-les dans la fenêtre de saisie du mot de passe. Cliquez sur **OK** pour confirmer l'ouverture de session.
4. Si vous envisagez de créer un nouveau nom d'utilisateur, tapez-le dans la zone appropriée, avec le mot de passe souhaité. Cliquez sur **OK**.
5. La fenêtre de définition du mot de passe s'affiche. Entrez le nouveau mot de passe dans la zone appropriée. Cliquez sur **OK** pour confirmer l'ouverture de session.

Windows 95

1. Cliquez sur **Démarrer**, puis sur **Arrêter**.
2. Dans la fenêtre d'arrêt, choisissez de fermer tous les programmes et de vous connecter sous un autre nom d'utilisateur.
3. Si vous comptez vous connecter à Windows sous un nom d'utilisateur et un mot de passe existants, entrez-les dans la fenêtre de saisie du mot de passe. Cliquez sur **OK** pour confirmer l'ouverture de session.
4. Si vous envisagez de créer un nouveau nom d'utilisateur, tapez-le dans la zone appropriée, avec le mot de passe souhaité. Cliquez sur **OK**.
5. La fenêtre de définition du mot de passe s'affiche. Entrez le nouveau mot de passe dans la zone appropriée. Cliquez sur **OK** pour confirmer l'ouverture de session.

Changement de mot de passe sur un ordinateur Windows

Pour que le transfert de données aboutisse, vous devez suivre les instructions d'ouverture de session fournies à la section «Transfert des données» à la page 1-19. Si le nouvel ou l'ancien ordinateur fonctionne sous Windows 2000, vous devez ouvrir une session avec un nom d'utilisateur appartenant au groupe Administrateurs. Si le système d'exploitation du nouvel ordinateur est Windows 2000, connectez-vous à l'aide des mêmes noms et mots de passe utilisateur sur les deux machines impliquées dans le transfert. Plus plus d'informations sur le changement de mot de passe sous Windows, consultez les instructions ci-dessous.

Windows 2000

1. Connectez-vous à Windows 2000 sous le nom d'utilisateur pour lequel vous souhaitez changer le mot de passe.
2. Appuyez simultanément sur les touches **Control+Alt+Suppr** du clavier.
3. Dans la fenêtre de sécurité, cliquez sur le bouton **Changer de mot de passe...**
4. Dans la fenêtre qui s'affiche, entrez le mot de passe actuel en regard de la zone Ancien mot de passe.
5. Entrez le nouveau mot de passe dans la zone Nouveau mot de passe, puis une seconde fois dans la zone Confirmer le nouveau mot de passe. Cliquez sur **OK**.
6. La fenêtre Changer de mot de passe indique que le mot de passe a été remplacé. Cliquez sur **OK**.
7. Dans la fenêtre de sécurité, cliquez sur **Annuler**.
8. Déconnectez-vous de Windows 2000, puis reconnectez-vous à l'aide du nouveau mot de passe. (Pour plus d'informations, reportez-vous aux instructions de la section «Connexion à Windows 2000 avec un nom d'utilisateur du groupe Administrateurs» à la page C-3)

Windows Me, Windows 98, Windows 95

1. Connectez-vous à Windows sous le nom d'utilisateur pour lequel vous souhaitez changer le mot de passe.
2. Cliquez sur **Démarrer**, pointez sur **Paramètres**, puis cliquez sur **Panneau de configuration**.
3. Dans le Panneau de configuration, cliquez deux fois sur **Mots de passe**.
4. Dans la fenêtre des propriétés correspondante, cliquez sur l'onglet **Changer le mot de passe**.
5. Dans l'onglet qui s'affiche, cliquez sur **Modifier le mot de passe Windows...**
6. Si la fenêtre de modification qui apparaît contient le message Vous pouvez également changer d'autres mots de passe pour les rendre identiques à votre mot de passe Windows, cliquez sur **OK**.
7. Entrez l'ancien et le nouveau mot de passe, puis confirmez le nouveau mot de passe. Cliquez sur **OK**.
8. Une fenêtre s'affiche indiquant que le changement de mot de passe a abouti. Cliquez sur **OK**.
9. Cliquez sur **Fermer** dans la fenêtre des propriétés.

Changement du nom d'un ordinateur Windows

Pour que le transfert de données aboutisse, l'ancien et le nouvel ordinateurs ne doivent pas porter le même nom. Pour renommer un ordinateur, suivez les instructions ci-dessous.

Windows 2000

1. Cliquez sur **Démarrer**, pointez sur **Paramètres**, puis cliquez sur **Panneau de configuration**.
2. Cliquez deux fois sur l'icône **Système**.
3. Dans la fenêtre Panneau de configuration Système, cliquez sur l'onglet **Identification réseau**.
4. Cliquez sur le bouton **Propriétés**.
5. Dans la zone Nom de l'ordinateur, tapez le nouveau nom de votre choix. Cliquez sur **OK**.
6. La fenêtre Identification réseau s'affiche, signalant que l'ordinateur doit être relancé. Cliquez sur **OK** pour redémarrer le système.

Windows Me, Windows 98 et Windows 95

1. Cliquez sur **Démarrer**, pointez sur **Paramètres**, puis cliquez sur **Panneau de configuration**.
2. Cliquez deux fois sur l'icône **Réseau**.
3. Dans la fenêtre Réseau, cliquez sur l'onglet **Identification**.
4. Dans la zone Nom de l'ordinateur de l'onglet Identification, tapez le nouveau nom voulu. Cliquez sur **OK**.
5. La fenêtre associée aux modifications des paramètres système s'affiche, vous invitant à relancer l'ordinateur. Cliquez sur **Oui** pour redémarrer le système.

Désactivation du partage des fichiers et des imprimantes

Le composant Partage de fichiers et d'imprimantes pour les réseaux Microsoft permet à d'autres ordinateurs d'un réseau d'accéder aux ressources situées sur votre ordinateur. Lorsque vous effectuez un transfert de données, il est préférable de désactiver cette mise en commun des ressources sur les deux ordinateurs concernés. Pour ce faire, procédez comme suit.

Windows 2000

1. Cliquez sur **Démarrer**, pointez sur **Paramètres**, puis cliquez sur **Connexions réseau et accès à distance**. La fenêtre correspondante s'affiche.
2. Cliquez à l'aide du bouton droit sur la connexion locale du connecteur Ethernet que vous utilisez, puis cliquez sur **Propriétés**.
3. Dans la zone consacrée aux composants utilisés par cette connexion, de la fenêtre des propriétés, désélectionnez la case **Partage de fichiers et d'imprimantes pour les réseaux Microsoft** (s'il y a lieu).
4. Cliquez sur **OK** pour refermer la fenêtre des propriétés de la connexion.

Windows Me, Windows 98 et Windows 95

1. Cliquez sur **Démarrer**, pointez sur **Paramètres**, puis cliquez sur **Panneau de configuration**.
2. Cliquez deux fois sur **Réseau**.
3. Sur l'onglet Configuration, cliquez sur **Partage de fichiers et d'imprimantes**.
4. Dans la fenêtre correspondante, désélectionnez les cases **Je veux pouvoir permettre à d'autres d'accéder à mes fichiers** et **Je veux pouvoir permettre à d'autres d'utiliser mon(mes) imprimante(s)**, s'il y a lieu.



Référence : 22P7603

(1P) P/N: 22P7603

