

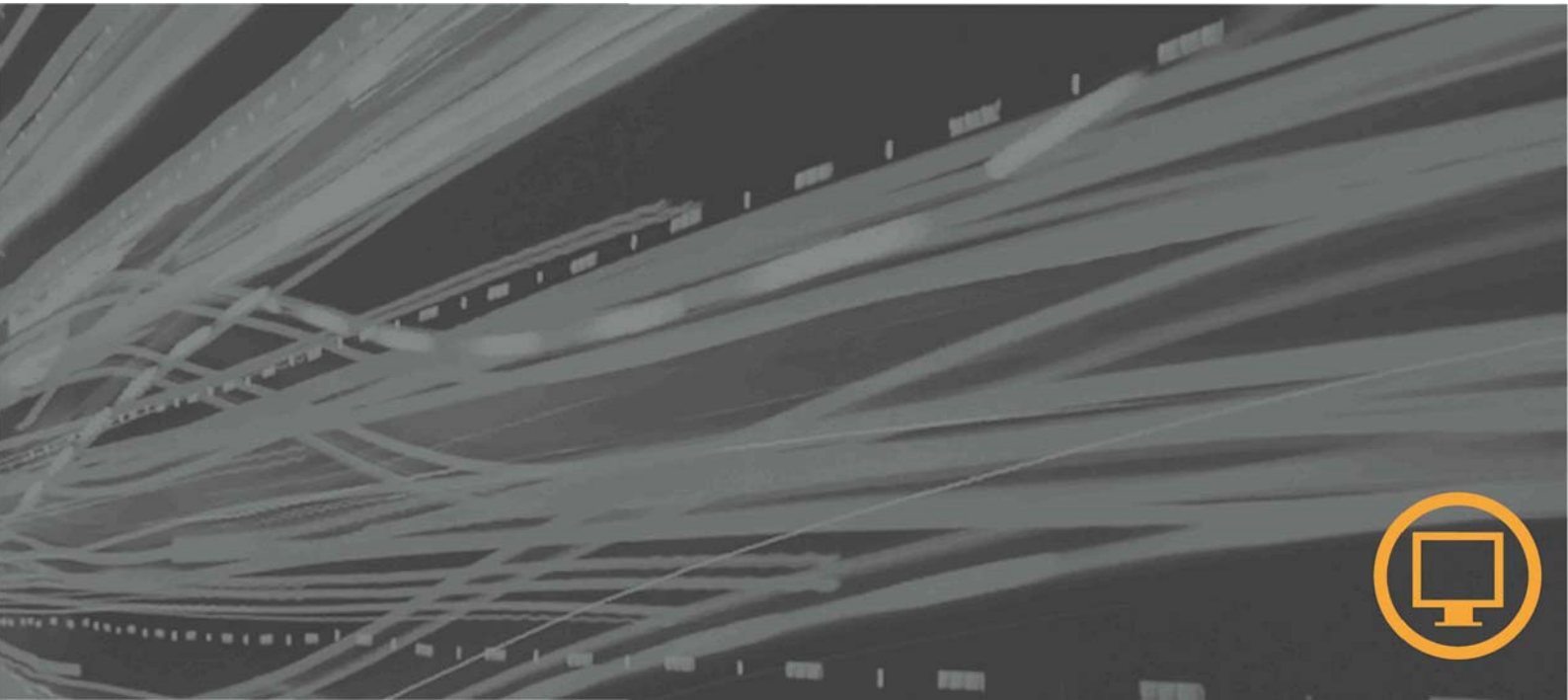

Monitor cu panou plat
Manual de utilizare **L193 Wide**



Numerele de produs
6920-AS 1

Prima ediție (Ianuarie 2007)

© Copyright Lenovo 2007

Toate drepturile rezervate.

Cuprins

Informații privind siguranța	iv
Capitolul 1. Pregătirea	1-1
Conținutul pachetului livrat	1-1
Atașarea bazei și manipularea monitorului	1-1
Privire generală asupra produsului	1-2
Reglarea înclinării	1-2
Controale monitor	1-2
Setarea monitorului	1-3
Conectarea și pornirea monitorului	1-3
Înregistrarea opțiunii	1-5
Capitolul 2. Reglarea și folosirea monitorului	2-1
Confort și accesibilitate	2-1
Aranjarea zonei de lucru	2-1
Scurte sfaturi pentru deprinderi de muncă sănătoase	2-2
Informații de accesibilitate	2-2
Reglarea imaginii monitorului	2-3
Folosirea elementelor de control cu acces direct	2-3
Folosirea elementelor de control OSD (On-Screen Display)	2-3
Selectarea unui mod de afișare suportat	2-5
Înțelegerea gestionării alimentării	2-6
Îngrijirea monitorului	2-7
Detașarea suportului monitorului	2-7
Capitolul 3. Informații de referință	3-1
Specificațiile monitorului	3-1
Depanarea	3-2
Setarea manuală a imaginii	3-4
Instalarea manuală a driver-ului de monitor	3-4
Informații de service	3-6
Anexa A. Service și suport	A-1
Suportul tehnic online	A-1
Suportul tehnic prin telefon	A-1
Anexa B. Observații	B-1
Mărci comerciale	B-2

Informații privind siguranța

Before installing this product, read the Safety Information.

مج، يجب قراءة ذات السلامة

Antes de instalar este produto, leia as Informações de Segurança.

在安装本产品之前，请仔细阅读 Safety Information (安全信息)。

Prije instalacije ovog produkta obavezno pročitajte Sigurnosne Upute.

Prije instalacije ovog produkta obavezno pročitajte Sigurnosne Upute.

Před instalací tohoto produktu si přečtěte příručku bezpečnostních instrukcí.

Læs sikkerhedsforskrifterne, før du installerer dette produkt.

Ennen kuin asennat tämän tuotteen, lue turvaohjeet kohdasta Safety Information.

Avant d'installer ce produit, lisez les consignes de sécurité.

Vor der Installation dieses Produkts die Sicherheitshinweise lesen.

Πριν εγκαταστήσετε το προϊόν αυτό, διαβάστε τις πληροφορίες ασφαλείας (safety information).

לפני שתקינו מוצר זה, קראו את הוראות הבטיחות.

A termék telepítése előtt olvassa el a Biztonsági előírásokat!

Prima di installare questo prodotto, leggere le Informazioni sulla Sicurezza.

製品の設置の前に、安全情報をお読みください。

본 제품을 설치하기 전에 안전 정보를 읽으십시오.

Пред да се инсталира овој продукт, прочитајте информацијата за безбедност.

Lees voordat u dit product installeert eerst de veiligheidsvoorschriften.

Les sikkerhetsinformasjonen (Safety Information) før du installerer dette produktet.

Przed zainstalowaniem tego produktu, należy zapoznać się

z książką "Informacje dotyczące bezpieczeństwa" (Safety Information).

Antes de instalar este produto, leia as Informações sobre Segurança.

Перед установкой продукта прочтите инструкции по технике безопасности.

Pred inštaláciou tohto produktu si prečítajte bezpečnostné informácie.

Pred namestitvijo tega proizvoda preberite Varnostne informacije.

Antes de instalar este producto lea la información de seguridad.

Läs säkerhetsinformationen innan du installerar den här produkten.

在安装本产品之前，請先閱讀『安全資訊』。

Capitolul 1. Pregătirea

Acest Ghid al utilizatorului conține informații detaliate despre monitorul Flat Panel . Pentru o privire generală sumară, vă rugăm să consultați posterul de setare, care v-a fost livrat o dată cu monitorul.

Conținutul pachetului livrat

În pachetul produsului sunt incluse următoarele elemente:

- Posterul de setare pentru monitorul cu ecran plat
- Ghidul pentru măsurile de siguranță, depanarea și garanția monitorului
- CD-ul cu referințe și driver-ul
- Monitorul cu ecran plat
- Cordonul de alimentare
- Cablul de interfață analogică -atașat la monitor

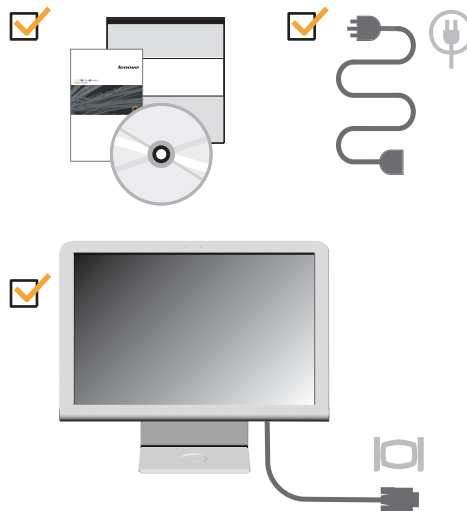

Atașarea bazei și manipularea monitorului

Pentru setarea monitorului, vă rugăm să consultați ilustrațiile de mai jos.

Notă: Nu atingeți monitorul în zona ecranului. Ecranul este din sticlă și se poate deteriora ca urmare a manipulării necorespunzătoare sau a presiunii excesive.

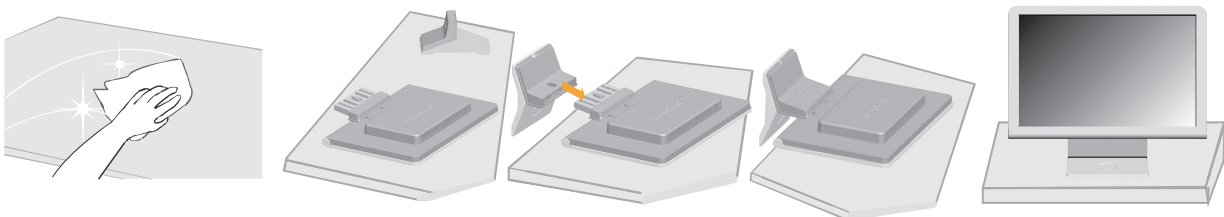
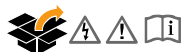

Privire generală asupra produsului

Această secțiune furnizează informații referitoare la pozițiile de reglare a monitorului și setarea controalelor de utilizator.

Reglarea înclinării

Ilustrația de mai jos prezintă intervalul de înclinare pentru monitor. Pentru informații suplimentare, consultați secțiunea „Poziționarea monitorului” la pagina 2-1.

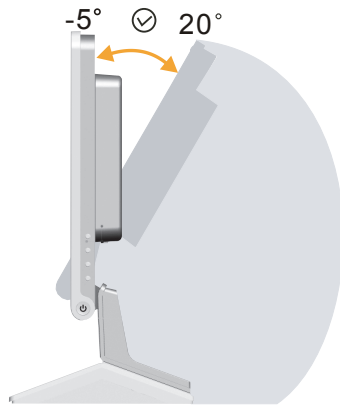

Controale monitor

Controalele de pe partea dreaptă a monitorului vă permit să reglați afișajul.



Pentru informații despre folosirea acestor elemente de control, vă rugăm să vedeți „Detașarea suportului monitorului” la pagina 2-3.

Setarea monitorului

Această secțiune furnizează instrucțiuni pentru reglarea monitorului.

Conectarea și pornirea monitorului

Notă: Înainte de a executa această procedură, aveți grijă să citiți informațiile referitoare la măsurile de siguranță, din manualul *Monitor Safety, Troubleshooting, and Warranty Guide*.

1. Opriți alimentarea calculatorului și a tuturor dispozitivelor atașate și deconectați cordonul de alimentare.

AC IN



2. Conectați cablul de semnal analogic la portul video din spatele calculatorului.

Notă: Unul dintre capetele cablului de semnal este deja atașat la monitor.

D-SUB

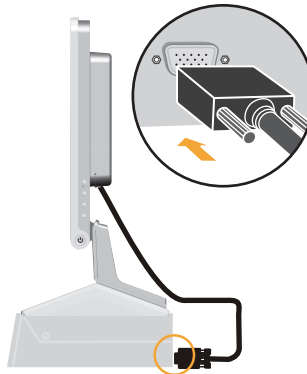

3. Introduceți cordonul de alimentare în monitor, apoi introduceți cordonul de alimentare al monitorului și pe cel al calculatorului în prize electrice cu împământare.

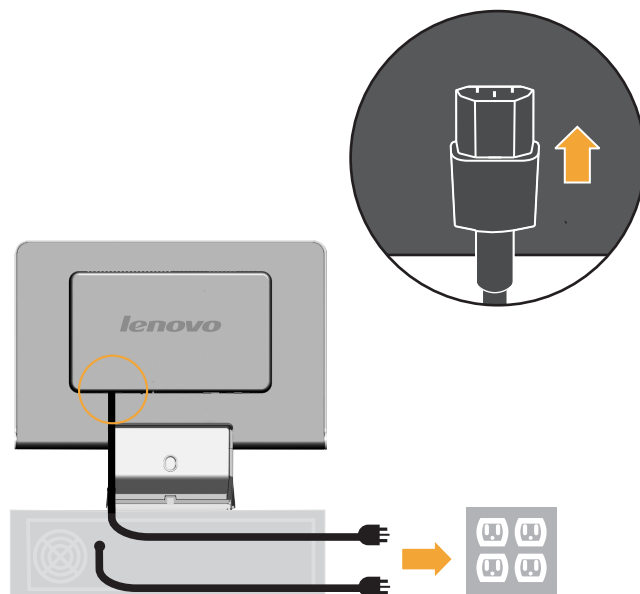

4. Porniți alimentarea monitorului și a calculatorului.

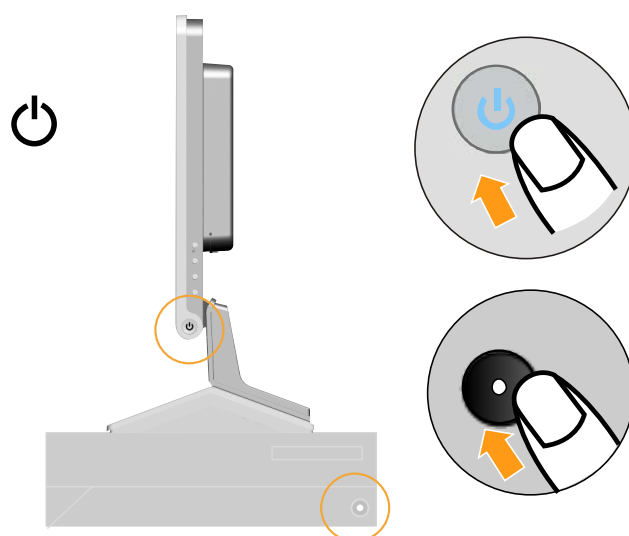

5. Pentru a instala driver-ul monitorului, introduceți CD-ul Reference and Driver, faceți clic pe **Install driver** și urmați instrucțiunile de pe ecran.



6. Pentru a optimiza imaginea monitorului, apăsați tasta **Automatic Image Setup**. Pentru setarea automată a imaginii, este necesar ca monitorul să se încălzească cel puțin 15 minute. Acest lucru nu este necesar în cazul funcționării normale.

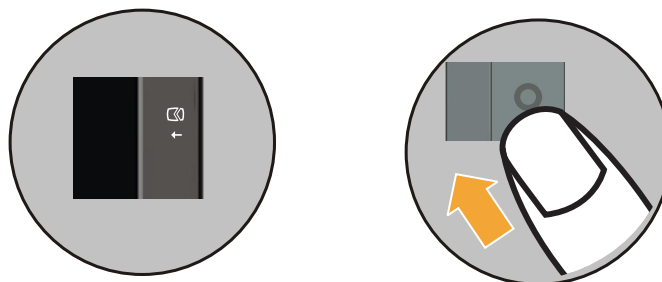

Notă: Dacă prin configurarea automată a imaginii nu se obține imaginea pe care o preferați, aveți posibilitatea să configurați imaginea manual. Consultați secțiunea „Setarea manuală a imaginii” de la pagina 3-4 pentru informații suplimentare.

Înregistrarea opțiunii

Vă mulțumim că ați cumpărat acest produs Lenovo™. Vă rugăm să pierdeți câteva minute și să vă înregistrați produsul și să ne oferiți informații care vor ajuta Lenovo să vă servească mai bine în viitor. Reacția dumneavoastră este foarte valoroasă pentru noi, ajutându-ne să elaborăm produse și servicii care sunt importante pentru dumneavoastră și să stabilim căi de comunicație mai bune cu dumneavoastră. Înregistrați opțiunea dumneavoastră la următorul sit Web:

<http://www.lenovo.com/register>

Lenovo vă va trimite informații și actualizări la produsul înregistrat, dacă nu cumva indicați în chestionarul sitului că nu doriți să primiți în continuare aceste informații.

Capitolul 2. Reglarea și folosirea monitorului

Această secțiune furnizează informații despre reglarea și utilizarea monitorului.

Confort și accesibilitate

Pentru a obține cât mai mult de la calculatorul dumneavoastră personal și pentru a evita disconfortul este important să lucrați în condiții ergonomice. Aranjați-vă spațiul de lucru și echipamentul pe care îl folosiți în așa fel încât să vă satisfacă cerințele și genul de muncă pe care o realizați. În plus, folosiți deprinderi de muncă sănătoase pentru a maximiza performanța și confortul la folosirea calculatorului.

Pentru informații mai detaliate despre oricare din aceste subiecte, vizitați situl web Healthy Computing la:

<http://www.Lenovo.com/healthycomputing/>

Aranjarea zonei de lucru

Utilizați o suprafață de lucru cu înălțimea și spațiul adecvate, pentru a lucra în deplin confort.

Organizați-vă zona de lucru pentru a se potrivi cu modul în care folosiți materialele și echipamentul. Păstrați zona de lucru curată și ordonată cu materialele pe care le folosiți de obicei și plasați obiectele pe care le folosiți cel mai frecvent, cum ar fi mouse-ul calculatorului sau telefonul, cât mai ușor de ajuns.

Disponerea echipamentului joacă un rol major pentru postura dumneavoastră de lucru. Următoarele subiecte descriu cum să optimizați amplasarea echipamentului pentru a ajunge și păstra o bună postură de lucru.

Poziționarea monitorului

Poziționați și reglați monitorul calculatorului pentru o vizualizare confortabilă, luând în considerare următoarele elemente:

- **Distanța de la care priviți:** Distanțele optime de la care priviți monitoarele variază de la aproximativ 510 mm la 760 mm (de la 20 inch la 30 inch) în funcție și de lumina ambientală și de oră. Puteți atinge diferite distanțe de privire repositionând monitorul sau modificând poziția dumneavoastră sau a scaunului. Folosiți o distanță de privire care este cea mai confortabilă pentru dumneavoastră.
- **Înălțimea monitorului:** Poziționați monitorul în așa fel încât capul și gâtul dumneavoastră să stea într-o poziție neutră și confortabilă (verticală, ridicată). Dacă monitorul nu are reglaje pentru înălțime, s-ar putea să fie nevoie să plasați cărți sau alte obiecte robuste sub baza monitorului, pentru a se ajunge la înălțimea dorită. Un sfat general este poziționarea monitorului în așa fel încât partea de sus a monitorului să fie la înălțimea ochilor sau puțin mai jos, atunci când stați așezat confortabil. Totuși, fiți siguri că ați optimizat înălțimea monitorului atunci când linia dintre ochii dumneavoastră și centrul monitorului se potrivește cu preferința dumneavoastră pentru distanța de privire și pentru vizualizarea confortabilă, când mușchii ochilor sunt într-o stare relaxată.
- **Brațul:** Ajustați brațul monitorului pentru a optimiza aspectul conținutului ecranului și să-l poziționați cu poziția dumneavoastră preferată pentru cap și gât.

- **Poziționarea în general:** Poziționați monitorul pentru a evita reflexii și străluciri deranjante pe ecran, venite de la lumina din tavan sau de la fereastra din apropiere.

Urmează alte sfaturi pentru a privi confortabil la monitor:

- Folosiți lumina adecvată pentru tipul de muncă pe care-l faceți.
- Folosiți elementele de control luminozitate, contrast și de reglare imagine, dacă există, pentru a optimiza imaginea de pe ecran și pentru a vă apropia de preferințele dumneavoastră vizuale.
- Păstrați ecranul monitorului curat, astfel vă puteți focaliza pe conținutul ecranului.

Orice activitate vizuală concentrată și susținută poate fi obositoare pentru ochii dumneavoastră. Periodic, mutați privirea din ecranul monitorului și focalizați-vă pe un obiect îndepărtat, pentru a permite ochilor să se relaxeze. Dacă aveți probleme cu oboseala ochilor sau aveți un disconfort de vedere, consultați un doctor specialist pentru sfaturi.

Scurte sfaturi pentru deprinderi de muncă sănătoase

Următoarele informații reprezintă un rezumat al factorilor importanți de luat în considerare care vă pot ajuta să rămâneți productiv și totodată confortabil, atunci când folosiți calculatorul.

- **Postura corectă începe cu amplasarea echipamentului:** Dipunerea zonei de lucru și amplasarea echipamentului calculatorului au un efect major asupra posturii dumneavoastră în timp ce folosiți calculatorul. Optimizați poziția și orientarea echipamentului urmând sfaturile conturate în „Aranjarea zonei de lucru” la pagina la pagina 2-1, încât să puteți păstra o postură confortabilă și productivă. De asemenea, folosiți neapărat posibilitățile de reglare ale componentelor calculatorului și ale mobilei de birou, pentru a vă satisface preferințele momentane și cele viitoare, dacă ele se schimbă.
- **Modificări minore ale posturii vă pot ajuta să evitați disconfortul:** Cu cât mai lucrați mai mult cu calculatorul, cu atât este mai important să observați postura dumneavoastră de lucru. Evitați să folosiți aceeași postură pentru o perioadă prea lungă de timp. Faceți schimbări minore periodic posturii pentru a vă ajuta să împiedicați orice disconfort care ar putea apărea.
Folosiți orice reglaj pe care-l oferă mobila de birou sau echipamentul, pentru a le potrivi cu modificările posturii.
- **Pauze scurte, periodice ajută la o folosire sănătoasă a calculatorului:** Deoarece lucrul cu calculatorul este în primul rând o activitate statică, este foarte important să luați mici pauze. Periodic, ridicați-vă de la locul de muncă, întindeți-vă, faceți câțiva pași pentru un pahar cu apă, adică faceți o scurtă pauză. O scurtă pauză de la muncă oferă corpului dumneavoastră o modificare binevenită în postură și vă ajută să rămâneți confortabil și productiv în timp ce munciți.

Informații de accesibilitate

Lenovo și-a asumat responsabilitatea să ofere un acces mai mare la informații și tehnologie persoanelor cu handicap. Cu tehnologiile de asistență, utilizatorii pot accesa informații în modul corespunzător handicapului lor. Pentru informații suplimentare despre disponibilitatea produsului, vizitați:

<http://www-03.ibm.com/research/accessibility/requests/accvpat.nsf/lenovo-bidx?OpenForm>

Reglarea imaginii monitorului



Această secțiune descrie caracteristicile de control utilizate pentru a regla imaginea monitorului.

Folosirea elementelor de control cu acces direct

Elementele de control cu acces direct pot fi folosite când nu este afișat OSD (On Screen Display).

Notă: Elementele de control cu acces direct sunt albastre.

Table 2-1. Direct access controls

Pictogra	Element de control	Descriere
	Setare imagine	Activează reglarea automată a imaginii.
	Novo Vision	Acces direct la NOVO Vision.
	Meniu	Blocare sau deblocare OSD.

Folosirea elementelor de control OSD (On-Screen Display)

Setările care se pot regla cu elementele de control ale utilizatorului se văd cu ajutorul OSD (On-Screen Display), așa cum se arată mai jos.

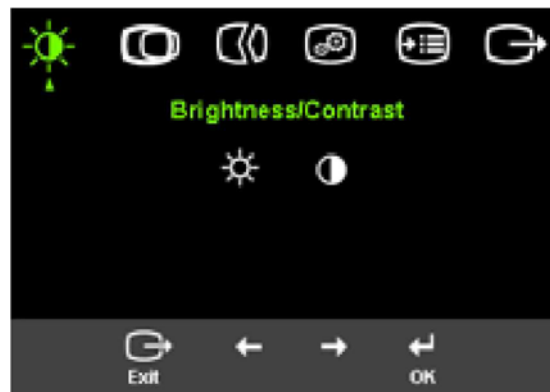

Pentru a folosi elementele de control:















1. Apăsați  pentru a deschide meniul principal OSD.
2. Folosiți  sau  pentru a vă deplasa între pictograme. Selectați o pictogramă și apăsați  pentru a accesa acea funcție. Dacă există un submeniu, vă puteți deplasa între opțiuni folosind  sau , apoi apăsați  pentru a selecta funcția respectivă. Folosiți  sau  pentru a face reglajele. Apăsați  pentru a salva.
3. Apăsați  pentru a vă muta înapoi prin submeniuri și pentru a ieși din OSD.
4. Apăsați și țineți apăsat  pentru 10 secunde pentru a bloca OSD-ul. Aceasta va împiedica reglajele accidentale aduse OSD-ului. Apăsați și țineți apăsat  pentru 10 secunde pentru a debloca OSD-ul și pentru a permite reglaje la OSD.
5. Activează implicit DDC/CI. Utilizați tasta de ieșire OSD, apăsați și țineți apăsat butoanele  timp de 10 secunde pentru a dezactiva / activa funcția DDC/CI. Pe ecran apar cuvintele „DDC/CI dezactivat”.

Tabela 2-2. Funcțiile OSD





















Pictogramă OSD în meniul principal	Submeniu	Descriere
 Brightness/  Contrast	 Brightness	Ajustează luminozitatea generală.
	 Contrast	Reglează diferențele între zonele luminoase și cele întunecate
 Image Position	 Horizontal Position	Mută imaginea la stânga sau la dreapta.
	 Vertical Position	Mută imaginea în sus sau în jos.
 Image Setup	 Automatic	Optimizează imaginea automat.
	 Manual	Optimizează imaginea manual. Vedeți „Setarea manuală a imaginii” la pagina 3-4. <ul style="list-style-type: none"> • Clock • Phase • Save
 Image Properties	 Color	Ajustează intensitatea pentru roșu, verde și albastru. Luminozitatea și contrastul nu se pot regla în modul sRGB.
	Preset mode	<ul style="list-style-type: none"> • Default • sRGB • Reddish • Bluish
	Custom	<ul style="list-style-type: none"> • Red: Mărește sau micșorează saturația de 'roșu' din imagine. • Green: Mărește sau micșorează saturația de 'verde' din imagine. • Blue: Mărește sau micșorează saturația de 'albastru' din imagine. • Save: Salvează alegerile de culori personalizate.
 Options	 Information	Afișează rezoluția, rata de reîmprospătare și detalii despre produs. Notă: Acest ecran nu permite modificarea setărilor.
	 Language	Această secțiune listează limbile suportate de monitor. Notă: Alegerea limbii afectează numai limba pentru OSD. Nu are efect asupra oftware-ului care rulează pe calculator.

Tabela 2-2. Funcțiile OSD (continuare)

Pictogramă OSD în meniul principal	Submeniu	Descriere
 Options	 Menu Position	Ajustează poziția meniului pe ecran.
	Default	Readuce poziția meniului la setările implicite.
	Custom	<ul style="list-style-type: none"> • Horizontal: Modifică poziția OSD pe orizontală. • Vertical: Modifică poziția OSD pe orizontală. • Save
	 Factory Reset	<ul style="list-style-type: none"> • Cancel • Reset Readuce monitorul la setările originale din fabrică.
	Accessibility	Controlează setările de butoane și meniuri pentru preferințele de accesibilitate.  Button repeat rate: Selectați ← sau → pentru a modifica. <ul style="list-style-type: none"> • Off • Default • Slow  Menu time out: Setează intervalul de timp cât OSD rămâne activ după ce a fost apăsat ultima oară un buton.

Selectarea unui mod de afișare suportat

Modul de afișare pe care îl folosește monitorul este controlat de calculator. De aceea, consultați documentația calculatorului pentru detalii de modificare a modurilor de afișare.

Dimensiunea, poziția și forma imaginii se poate schimba la modificarea modului de afișare. Această situație este normală, imaginea putând fi reajustată cu setarea automată a imaginii și folosind elementele de control ale monitorului.

Spre deosebire de monitoarele cu tub cu raze catodice (CRT), care necesită o rata de reîmprospătare ridicată pentru a minimiza tremurul imaginii, afișajul pe cristale lichide (LCD) sau tehnologia Flat Panel (Panou plat) în mod intrinsec nu prezintă tremur.

Notă: Dacă sistemul dvs. a utilizat anterior un monitor CRT și este actualmente configurat într-un mod de afișare în afara limitelor acestui monitor, este posibil să trebuiască să reatașați temporar monitorul CRT până când vă reconfigurați sistemul, de preferat la 1440 x 900 @ 60 Hz, care reprezintă modul Native Resolution Display (NRD, Afișaj rezoluție nativă).

Modurile de afișare arătate mai jos au fost optimizate în fabrică.

Tabela 2-3. Modurile de afișare setate în fabrică

Adresabilitate	Rată de reîmprospătare
640 x 480	60 Hz, 66Hz, 72Hz, 75Hz
720 x 400	70 Hz
800 x 600	60 Hz, 72 Hz, 75 Hz
1024x768	60 Hz, 70 Hz, 75 Hz
1280x1024	60 Hz, 70 Hz, 72Hz, 75Hz, 76Hz
1440 x 900	60 Hz, 75 Hz

Înțelegerea gestionării alimentării

Gestionarea alimentării este invocată atunci când calculatorul stabilește că nu a fost folosit mouse-ul sau tastatura într-un interval de timp definit de utilizator. Există mai multe stări, așa cum se poate vedea în tabelul de mai jos.

Pentru performanța optimă, opriți monitorul la sfârșitul unei zile de lucru sau ori de câte ori credeți că va rămâne nefolosit o perioadă lungă de timp în cursul zilei.

Tabela 2-4. Indicator alimentare

Stare	Indicator alimentare	Ecran	Operație de restaurare	Compatibilitate
On	Albastru continuu	Normal		
Standby/Suspend	Portocaliu continuu	Gol	Apăsați o tastă sau mișcați mouse-ul Imaginea poate reapărea după o mică întârziere. Notă: Standby apare și dacă nu există nici o ieșire de imagine la monitor.	ENERGY STAR
Off	Stins	Gol	Apăsați o tastă sau mișcați mouse-ul Imaginea poate reapărea după o mică întârziere.	ENERGY STAR

Îngrijirea monitorului

Aveți grijă să deconectați sursa de alimentare înainte de a efectua operații de întreținere asupra monitorului.

Aveți grijă să nu faceți următoarele:

- Nu vărsați apă sau lichid direct pe monitor.
- Nu folosiți solvenți sau materiale abrazive.
- Nu folosiți materiale inflamabile pentru a vă curăța monitorul sau un alt aparat electric.
- Nu atingeți zona ecranului monitorului cu elemente ascuțite sau abrazive. Acest tip de contact poate duce la deteriorarea permanentă a ecranului.
- Nu folosiți detergent care conține soluție antistatică sau aditivi similari. Aceasta ar putea deteriora stratul de acoperire a ecranului.

Aveți grijă să faceți următoarele:

- Umeziți ușor o cârpă moale cu apă și folosiți-o cu grijă pentru a șterge carcasa și ecranul.
- Înlăturați urmele de grăsime și de degete cu o cârpă, înmuiată în puțin detergent.

Detașarea suportului monitorului

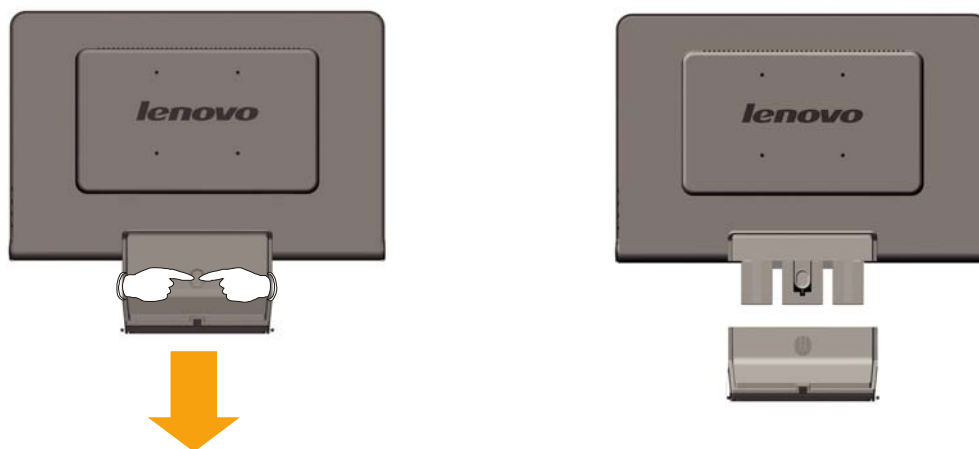

Capitolul 3. Informații de referință

Această secțiune conține specificațiile monitorului, instrucțiunile de instalare manuală ale driver-ului de monitor, informații de depanare și informații de service.

Specificațiile monitorului

Tabela 3-1. Specificațiile monitorului pentru tipul-model 6920-XX1

Dimensiuni	Înălțimea Adâncimea Lățimea	400 mm (15.75 in.) 198 mm (7.79 in.) 464 mm (18.27 in.)
Suport	Interval de înclinare	-5°/+20°
Montare VESA	Suportat	100 mm (3.94 in.) Braț radial vândut separat.
Imagine	Dimensiune imagine vizibilă Înălțime maximă Lățime maximă Distanța între puncte	481.4 mm (19.05 in.) 256.5 mm (10.1 in.) 255.15 mm (10.05 in.) 410.4 mm (16.16 in.) 408.24 mm (16.07 in.) 0.285 mm (0.011 in.) (V)
Intrare de alimentare	Tensiune sursă de alimentare Curent de alimentare maxim	90 - 264 V ac, 60/50 ± 3 Hz 1.5 A
Putere consumată Notă: Valorile puterii consumate sunt pentru monitor și sursa de alimentare împreună.	Funcționarea normală Standby/Suspend Off	<36 W < 2 W < 1 W
Intrare video	Semnal de intrare Adresabilitatea pe orizontală Adresabilitatea pe verticală Frecvența ceasului	Comandă analogică directă, 75 ohmi 0,7 V 1440 pixeli (max) 900 linii (max) 137 MHz
Comunicații	VESA DDC	CI
Moduri de afișare suportate (Modurile standard VESA în intervalele evidențiate)	Frecvența pe orizontală	30 kHz - 81 kHz
	Frecvența pe verticală	60 Hz - 75 Hz
	Rezoluția nativă	1440 x 900 la 60 Hz
Temperatura	Funcționare Depozitare Transport	10° la 35° C (5° la 95° F) -20° la 60° C (-4° la 140° F) -20° la 60° C (-4° la 140° F)
Umiditate	Funcționare Depozitare Transport	10% la 80% 5% la 95% 5% la 95%

Depanarea

Dacă aveți o problemă legată de configurarea sau folosirea monitorului, este posibil să o rezolvați singur. Înainte de a chema dealer-ul sau Lenovo, încercați acțiunile sugerate corespunzătoare problemei dumneavoastră.

Tabela 3-2. Depanare

Problemă	Cauza posibilă	Acțiunea propusă	Referință
Cuvintele "Out of Range" sunt arătate pe ecran și indicatorul de alimentare este verde intermitent.	Sistemul este setat pe un mod de afișare care nu este suportat de monitor.	<ul style="list-style-type: none"> Dacă înlocuiți un monitor mai vechi, reconectați-l și ajustați modul de afișare în intervalul specificat pentru noul monitor. Dacă folosiți un system Windows, reporniți sistemul în modul Safe (sigur), apoi selectați un mod de afișare suportat pentru calculator. Dacă aceste opțiuni nu funcționează, contactați Customer Support Center. 	"Selectarea unui mod de afișare suportat" la pagina 2-5
Calitatea imaginii este neacceptabilă.	Cablul de semnal video nu este conectat complet cu monitorul sau cu sistemul.	Asigurați-vă că acest cablu de semnal este fixat ferm la sistem și monitor.	"Conectarea și pornirea monitorului" la pagina 1-3
	Este posibil ca setările pentru culoare să nu fie corecte.	Selectați o altă setare de culori din meniul OSD.	"Reglarea imaginii monitorului" la pagina 2-3
	Funcția de setare automată a imaginii nu a fost realizată.	Realizați setarea automată a imaginii.	"Reglarea imaginii monitorului" la pagina 2-3
Indicatorul de alimentare nu este aprins și nu există nici o imagine.	<ul style="list-style-type: none"> Comutatorul de pornire al alimentării monitorului nu este activat. Cordonul de alimentare este deconectat sau prost introdus. Nu există tensiune la priză. 	<ul style="list-style-type: none"> Asigurați-vă de conectarea corespunzătoare a cordonului de alimentare. Asigurați-vă ca priza are tensiune. Porniți monitorul. Încercați să folosiți un alt cordon de alimentare. Încercați să folosiți o altă priză. 	"Conectarea și pornirea monitorului" la pagina 1-3









Tabela 3-2. Depanare (continuare)

Problemă	Cauza posibilă	Acțiunea propusă	Referință
Ecranul este gol și indicatorul de alimentare este tot timpul galben sau verde intermitent	Monitorul este în Modul Standby/ Suspend	<ul style="list-style-type: none"> • Apăsați orice tastă sau mutați mouse-ul pentru a reveni în starea de funcționare. • Verificați setările Power Options de pe calculatorul dumneavoastră. 	"Înțelegerea gestionării alimentării" la pagina 2-6
Indicatorul de alimentare este verde, dar nu este nici o imagine.	Cablul de semnal video este slăbit sau deconectat de la sistem sau de la monitor.	Be sure the video cable is connected with the system properly.	"Conectarea și pornirea monitorului" la pagina 1-3
	Luminozitatea și contrastul monitorului sunt reglate la cele mai joase niveluri.	Adjust the brightness and contrast setting on the OSD menu.	"Reglarea imaginii monitorului" la pagina 2-3
Unul sau mai multe puncte (pixel) apar decolorate	Aceasta este o caracteristică a tehnologie LCD, nu este un defect LCD.	If there are more than five pixels missing, contact the Customer Support Center.	Anexa A, "Service și suport", la pagina A-1
<ul style="list-style-type: none"> • Linii ciudate în text sau imagini neclare. • Linii orizontale sau verticale prin imagine. 	<ul style="list-style-type: none"> • Setarea imaginii nu a fost optimizată. • Setările Display Properties ale sistemului nu au fost optimizate. 	Ajustați setările de rezoluție pe sistem, pentru a se potrivi cu rezoluția nativă pentru acest monitor: 1440 x 900 la 60 Hz.	"Reglarea imaginii monitorului" la pagina 2-3 "Setarea manuală a imaginii"
		Realizați setarea automată a imaginii. Dacă setarea automată a imaginii nu vă ajută, realizați setarea manuală a imaginii.	"Selectarea unui mod de afișare suportat" la pagina 2-5
		Când lucrați în rezoluția nativă, puteți găsi îmbunătățiri substanțiale prin ajustarea setării Dots Per Inch (DPI) de pe sistemul dumneavoastră.	Vedeți secțiunea Advanced din Display Properties pe sistemul dumneavoastră.

Setarea manuală a imaginii

Dacă setarea automată a imaginii nu stabilește imaginea pe care o preferați, realizați setarea manuală a imaginii.

Notă: Țineți monitorul pornit aproximativ 15 minute, până când se încălzește.

1. Apăsați  din partea de jos a monitorului, pentru a deschide meniul OSD.
2. Folosiți  sau  pentru a selecta  și apăsați  pentru acces.
3. Folosiți  sau  pentru a selecta reglajele **Clock** și **Phase**.
 - **Clock** (frecvența punctelor) ajustează numărul de pixeli scanați de o baleiere orizontală. Dacă frecvența nu este corectă, ecranele arată dungii verticale, iar imaginea nu are lățimea corectă.
 - **Phase** ajustează faza semnalului de ceas pentru pixeli. Cu un reglaj de fază prost, imaginea are perturbări orizontale în imaginile luminoase.
4. Când imaginea nu mai arată distorsionată, salvați reglajele Clock și Phase.
5. Apăsați  pentru a părăsi meniul principal OSD.

Instalarea manuală a driver-ului de monitor

Mai jos sunt pașii pentru instalarea driver-ului de monitor în Microsoft® Windows® Vista , Microsoft® Windows® XP și Microsoft Windows 2000 Professional.

Instalarea driverului de dispozitiv în Windows Vista

Pentru a instala driverul în **Microsoft® Windows Vista**, procedați astfel:

Notă: Trebuie să descărcați fișiere de pe **Lenovo Monitor CD** pentru a utiliza caracteristica Plug and Play în **Windows Vista**.

1. Închideți computerul și toate dispozitivele atașate.
2. Asigurați-vă că monitorul este conectat corespunzător.
3. Porniți monitorul și apoi unitatea sistemului. Acceptați pornirea sistemului de operare **Windows Vista** pe computerul dvs.
4. Deschideți fereastra **Proprietăți afișaj** făcând clic pe **Start**, pe **Panou de control** și apoi făcând dublu clic pe pictograma **Hardware și sunet**.
5. Faceți clic pe pictograma **Personalizare**.
6. Faceți clic pe pictograma **Setări afișaj**.
7. Faceți clic pe butonul **Setări complexe**.
8. Faceți clic pe fila **Monitor**.
9. Faceți clic pe butonul **Proprietăți**.
10. Faceți clic pe fila Driver.
11. Deschideți fereastra "Actualizare driver monitor Software-Generic PnP" făcând clic pe **Actualizare driver** și apoi pe **butonul** "Răsfoire computer pentru software de driver".
12. Alegeți "Selectez dintr-o lista de drivere de dispozitiv de pe computer" și apoi faceți clic pe butonul **Următorul**.

13. Faceți clic pe butonul **Have Disk** (Am disc). Faceți clic pe butonul **Browse** (Răsfoire) și navigați la următorul director:
X:\Monitor Drivers\Windows Vista
(unde **X** reprezintă litera unității CD-ROM).
14. Selectați fișierul "**L193 wide.inf**" și faceți clic pe butonul **Open** (Deschidere). Faceți clic pe butonul **OK**.
15. Selectați **L193 wide** și faceți clic pe **Next** (Următorul). Fișierele vor fi copiate de pe CD pe unitatea dvs. de disc.
16. Închideți toate ferestrele deschise și scoateți CD-ul.
17. Reporniți computerul.

Sistemul va selecta automat rata de înprospătare și profilurile corespunzătoare de potrivire a culorilor.

Notă: În cazul monitoarelor LCD, spre deosebire de cele CRT, o rată mai mare de reînprospătare nu îmbunătățește calitatea afișării. Lenovo recomandă să se folosească 1440 x 900 la rata de reînprospătare de 60 Hz sau 640 x 480 la rata de reînprospătare de 60 Hz.

Instalarea driver-ului de monitor în Windows XP

Pentru a folosi caracteristica Plug-and-Play din Windows XP, fișierele trebuie să fie încărcate de pe CD-ul Reference and Driver.

Notă: Această secțiune trebuie terminată înainte de a continua cu setarea automată a imaginii Windows XP.

1. Opriți alimentarea calculatorului și a tuturor dispozitivelor atașate.
2. Asigurați-vă că monitorul este conectat corespunzător.
3. Porniți monitorul și apoi unitatea de sistem. Așteptați ca sistemul să facă boot în Windows XP.
4. Deschideți fereastra **Display Properties** făcând clic pe **Start** → **Control Panel** și apoi făcând dublu-clic pe pictograma **Display**.
5. Faceți clic pe fișa **Settings**.
6. Faceți clic pe butonul **Advanced**.
7. Faceți clic pe fișa **Monitor**.
8. Faceți clic pe butonul **Properties**.
9. Faceți clic pe fișa **Drivers**.
10. Utilizați fereastra **Upgrade Device Driver Wizard** (Expert Upgrade driver de dispozitiv) făcând clic pe **Update Driver** (Actualizare driver), utilizatorul trebuie să selecteze o opțiune **ÎNAINTE** de a putea face clic pe **Next** (Următorul), apoi faceți clic pe **Next** (Următorul).
11. Selectați **Install from a list or Specific location (Advanced)** și apoi faceți clic pe **Next** (Următorul).
12. Selectați opțiunea "**Don't search. I will choose the driver to install**" (Nu căuta. Voi selecta driverul de instalat) și apoi faceți clic pe **Next** (Următorul).
13. Faceți clic pe butonul **Have Disk** (Am disc). Faceți clic pe butonul **Browse** (Răsfoire) și navigați la următorul director:
X:\Monitor Drivers\Windows XP & Windows 2000
(unde **X** reprezintă litera unității CD-ROM).
14. Selectați fișierul "**L193 wide.inf**" și faceți clic pe butonul **Open** (Deschidere). Faceți clic pe butonul **OK**.
15. Selectați **L193 wide** și faceți clic pe **Next** (Următorul). Fișierele vor fi copiate de pe CD pe unitatea dvs. de disc.
16. Închideți toate ferestrele deschise și scoateți CD-ul.
17. Reporniți sistemul. Sistemul va selecta automat rata de reînprospătare maximă și setarea Color Matching Profiles corespunzătoare.

Notă: În cazul monitoarelor LCD, spre deosebire de cele CRT, o rată mai mare de reîmprospătare nu îmbunătățește calitatea afișării. Lenovo recomandă să se folosească 1440 x 900 la rata de reîmprospătare de 60 Hz sau 640 x 480 la rata de reîmprospătare de 60 Hz.

Instalarea driver-ului de monitor în Windows 2000

Pentru a folosi caracteristica Plug-and-Play din Windows 2000, fișierele trebuie să fie încărcate de pe CD-ul *Reference and Driver*.

Notă: Această secțiune trebuie terminată înainte de a continua cu setarea automată a imaginii Windows 2000.

1. Opriți alimentarea calculatorului și a tuturor dispozitivelor atașate.
2. Asigurați-vă că monitorul este conectat corespunzător.
3. Porniți monitorul și apoi unitatea de sistem. Așteptați ca sistemul să facă boot în Windows 2000.
4. Deschideți fereastra **Display Properties** făcând clic pe **Start** → **Control Panel** și apoi făcând dublu-clic pe pictograma **Display**.
5. Faceți clic pe fișa **Settings**.
6. Faceți clic pe butonul **Advanced**.
7. Faceți clic pe fișa **Monitor**.
8. Faceți clic pe butonul **Properties**.
9. Faceți clic pe fișa **Drivers**.
10. Deschideți fereastra **Hardware Update Wizard** (Expert actualizare hardware) făcând clic pe **Update Driver** (Actualizare driver), utilizatorul **trebuie** să **selecteze** o opțiune **ÎNAINTE** de a putea face clic pe **Next** (Următorul), apoi faceți clic pe **Next** (Următorul).
11. Selectați **Display a list of the known drivers for this device so that I can choose a specific driver** și apoi faceți clic pe **Next** (Următorul).
12. Faceți clic pe butonul **Have Disk** (Am disc). Faceți clic pe butonul **Browse** (Răsfoire) și navigați la următorul director:
X:\Monitor Drivers\Windows XP & Windows 2000
(unde **X** reprezintă litera unității CD-ROM).
13. Selectați fișierul "**L193 wide.inf**" și faceți clic pe butonul **Open** (Deschidere). Faceți clic pe butonul **OK**.
14. Selectați **L193 wide** și faceți clic pe **Next** (Următorul). Fișierele vor fi copiate de pe CD pe unitatea dvs. de disc.
15. Închideți toate ferestrele deschise și scoateți CD-ul.
16. Reporniți sistemul. Sistemul va selecta automat rata de reîmprospătare maximă și setarea Color Matching Profiles corespunzătoare.

Notă: În cazul monitoarelor LCD, spre deosebire de cele CRT, o rată mai mare de reîmprospătare nu îmbunătățește calitatea afișării. Lenovo recomandă să se folosească 1440 x 900 la rata de reîmprospătare de 60 Hz sau 640 x 480 la rata de reîmprospătare de 60 Hz.

Obținerea de ajutor în continuare

Dacă tot nu puteți rezolva problema, contactați Customer Support Center. Pentru mai multe informații despre modul de contactare Customer Support Center, vă rugăm vedeți „Anexa A Service și suport”, la pagina A-1.

Componentele pentru service

Următoarele componente sunt utilizate de către departamentul de service Lenovo sau dealer-ii autorizați de pentru serviciile acordate clientului în perioada de garanție. Componentele sunt dedicate exclusiv service-ului. Tabela de mai jos arată informațiile pentru modelul **6920-XX1**.

Tabela 3-3. Listă de componente pentru service

NUMĂR COMPONENTĂ DEPANABILĂ PE TEREN (FRU)	DESCRIERE	MODEL TIP MAȘINĂ (MTM)	CULOARE
30R5691	L193 Wide Monitor Lenovo (TCO99)	6920-AS1	SILVER GRAY
30R5642	L193 Wide Cablu semnal (analog) depanabil pe teren	6920-AS1	SILVER GRAY
30R5692	L193 Wide Pivot depanabil pe teren	6920-AS1	SILVER GRAY

Anexa A. Service și suport

Informațiile următoare prezintă suportul tehnic disponibil pentru produsul dumneavoastră în timpul perioadei de garanție sau pe parcursul duratei de viață a produsului. Consultați Declarația Lenovo de garanție limitată pentru a avea o expunere clară a condițiilor de garanție.

Suportul tehnic online

Suportul tehnic online este disponibil pe toată durata de viață a produsului prin intermediul sitului Web Personal Computing Support la <http://www.lenovo.com/support>.

În timpul perioadei de garanție, vi se oferă asistență pentru înlocuirea componentelor defecte. În plus, dacă opțiunea este instalată într-un calculator ThinkPad, aveți dreptul la service la sediul dumneavoastră. Reprezentantul dumneavoastră de suport tehnic vă poate ajuta să stabiliți care este cea mai bună variantă.

Suportul tehnic prin telefon

Suportul pentru instalare și configurare prin intermediul Customer Support Center va fi anulat sau disponibil contra cost, așa cum va decide Lenovo, la 90 zile după ce produsul a fost scos de la vânzare. Alte oferte de suport, cum ar fi asistența pas-cu-pas pentru instalare, sunt disponibile contra unei taxe nominale.

Pentru a-l ajuta pe reprezentantul de suport tehnic, trebuie să-i oferiți cât mai multe dintre următoarele informații:

- Numele opțiunii
- Numărul opțiunii
- Dovada achiziției
- Producătorul calculatorului, modelul, numărul de serie și manualul
- Reproducerea textuală a mesajului de eroare (dacă există)
- Descrierea problemei
- Informațiile privind configurarea hardware și software a sistemului dumneavoastră

Dacă este posibil, stați lângă calculator. S-ar putea ca, atunci când sunați, reprezentantul de suport tehnic să dorească trecerea în revistă a problemei împreună cu dumneavoastră.

Numerele de telefon pot fi schimbate fără notificare. Pentru cele mai recente numere de telefon, vizitați <http://www.lenovo.com/support/phone> și faceți clic pe **Support phone list** (Listă de telefoane asistență). Dacă nu este prezent un număr de telefon pentru țara sau regiunea dvs., vă rugăm să contactați distribuitorul sau reprezentantul de marketing Lenovo.

Țară sau regiune	Număr de telefon
Africa	Africa: +44 (0)1475-555-055 Africa de Sud: +27-11-3028888 și 0800110756 Africa centrală: Contactați cel mai apropiat furnizor de servicii Lenovo
Argentina	0800-288-5366 (spaniolă)
Australia	131-426 (engleză)
Austria	Suport „up and running”: 01-24592-5901 Suport și service în garanție: 01-211-454-610 (germană)
Belgia	Suport „up and running”: 02-210-9820 (olandeză) Suport și service în garanție: 02-210-9800 (franceză) Suport și service în garanție: 02-225-3611 (olandeză, franceză)
Bolivia	0800-0189 (spaniolă)
Brazilia	Regiunea Sao Paulo: (11) 3889-8986 În afara regiunii Sao Paulo: 0800-701-4815 (portugheză braziliană)
Canada	Toronto: 416-383-3344 În afara Toronto: 1-800-565-3344 (engleză, franceză)
Chile	Număr gratuit: 1230-020-1130 (spaniolă)
China	800-810-1818 ext 5070 8610 84981188 ext 5070 (mandarină)
China (R.A.S. Hong Kong)	Home PC: 852-2825-7799 Commercial PC: 852-8205-0333 ThinkPad și WorkPad: 852-2825-6580 (cantoneză, engleză, mandarină)
Colombia	01-800-952-0466 (spaniolă)
Costa Rica	800-011-1029 (spaniolă)
Croația	0800-0426
Cipru	+357-22-841100
Republica Cehă	+420-2-7213-1316
Danemarca	Suport „up and running”: 4520-8200 Suport și service în garanție: 7010-5150 (Danish)
Republica Dominicană	Număr gratuit: 1-866-434-2080 (spaniolă)
Ecuador	1-800-426911 (spaniolă)
El Salvador	800-6264 (spaniolă)
Estonia	+386-61-1796-699
Finlanda	Suport „up and running”: 09-459-6960 Suport și service în garanție: +358-800-1-4260 (finlandeză)
Franța	Suport „up and running”: 0238-557-450 Suport și service în garanție: (hardware): 0810-631-213 Suport și service în garanție: (software): 0810-631-020 (franceză)
Germania	Suport „up and running”: 07032-15-49201 Suport și service în garanție: 01805-25-35-58 (German)
Grecia	+30-210-680-1700

Guatemala	1800-624-0051 (spaniolă)
Honduras	Tegucigalpa: 232-4222 San Pedro Sula: 552-2234 (spaniolă)
Ungaria	+36-1-382-5720
India	1800-425-6666 +91-80-2678-8970 (engleză)
Indonezia	800-140-3555 (engleză) 62-21-251-2955 (bahasa, indoneziană)
Irlanda	Suport „up and running”: 01-815-9202 Suport și service în garanție: 01-881-1444 (engleză)
Israel	Centrul de service Givat Shmuel: +972-3-531-3900 Centrul de service Haifa: +972-4-849-4608 (ebraică, engleză)
Italia	Suport „up and running”: 02-7031-6101 Suport și service în garanție: +39-800-820094. (italiană)
Japonia	Număr gratuit: 0120-20-5550 internațional: +81-46-266-4716 La numerele de mai sus vi se va răspunde cu un mesaj automat în limba japoneză. Pentru suport telefonic în limba engleză, vă rugăm să așteptați terminarea promptului vocal în limba japoneză, după care va răspunde un operator. Vă rugăm să precizați „English support please” (Suport în limba engleză, vă rugăm) și apelul dvs. va fi transferat la un operator vorbitor de engleză. Software computer: 0120-558-695 Apeluri transoceanice: +81-44-200-8666 (japoneză)
Coreea	1588-5801 (coreeană)
Letonia	+386-61-1796-699
Lituania	+386-61-1796-699
Luxembourg	+352-298-977-5063 (franceză)
Malayezia	1800-88-8558 (engleză, Bahasa, Melayu)
Malta	+356-23-4175
Mexic	01-800-123-1632 (spaniolă)
Orientul Mijlociu	+44 (0)1475-555-055
Olanda	+31-20-514-5770 (olandeză)
Noua Zeelandă	0800-733-222 (engleză)
Nicaragua	001-800-220-1830 (spaniolă)
Norvegia	Suport „up and running”: 6681-1100 Suport și service în garanție: 8152-1550 (norvegiană)
Panama	001-866-434-2080 (Toll Free) (spaniolă)
Peru	0-800-00-966 (spaniolă)
Filipine	1800-1888-1426 (engleză) 63-2-995-8420 (Filipino)
Polonia	+48-22-878-6999
Portugalia	+351-21-892-7147 (portugheză)
România	+4-021-224-4015
Federația Rusă	+7-495-940-2000 (rusă)
Singapore	1800-3172-888 (engleză, bahasa, melayu)
Slovacia	+421-2-4954-1217

Slovenia	+386-1-4796-699
Spania	91-714-7983 0901-100-000 (spaniolă)
Sri Lanka	+94-11-2448-442 (engleză)
Suedia	Suport „up and running”: 08-477-4420 Suport și service în garanție: 077-117-1040 ((suedeză)
Elveția	Suport „up and running”: 058-333-0900 Suport și service în garanție: 0800-55-54-54 (germană, franceză, italiană)
Taiwan	886-2-8723-9799 0800-000-700 (mandarină)
Thailanda	1-800-299-229 (thai)
Turcia	00800-4463-2041 (turcă)
Marea Britanie	Suport produse în funcțiune: 01475-555-055 Suport garanție: 08705-500-900 (engleză)
Statele Unite	1-800-426-7378 (engleză)
Uruguay	000-411-005-6649 (spaniolă)
Venezuela	0-800-100-5722 (spaniolă)
Vietnam	Pentru zona nordică și Hanoi: 84-4-843-6675 Pentru zona sudică și Chi Minh City: 84-8-829-5160 (engleză, vietnameză)

Anexa B. Observații

Este posibil ca Lenovo să nu ofere în toate țările produsele, serviciile sau caracteristicile discutate în acest document. Luați legătura cu reprezentantul Lenovo local pentru informații despre produsele și serviciile disponibile în zona dumneavoastră. Referirea la un produs, program sau serviciu Lenovo nu înseamnă că se afirmă sau că se sugerează faptul că poate fi folosit numai acel produs, program sau serviciu Lenovo. Poate fi folosit în loc orice produs, program sau serviciu care este echivalent din punct de vedere funcțional și care nu încalcă dreptul de proprietate intelectuală al Lenovo. Însă este responsabilitatea utilizatorului de a evalua și verifica operarea unui alt produs, program sau serviciu.

Lenovo poate avea brevete sau aplicații în curs de brevetare care să acopere subiectele descrise în acest document. Oferirea acestui document nu vă conferă nici o licență cu privire la aceste patente. Puteți trimite întrebări cu privire la licențe, în scris, la:

*Lenovo (United States), Inc.
500 Park Offices Drive, Hwy. 54
Research Triangle Park, NC 27709
U.S.A.
Attention: Lenovo Director of Licensing*

LENOVO GROUP LTD. OFERĂ ACEASTĂ PUBLICAȚIE „CA ATARE”, FĂRĂ NICI UN FEL DE GARANȚIE, EXPRESĂ SAU IMPLICITĂ, INCLUZÂND, DAR FĂRĂ A SE LIMITA LA ELE, GARANȚIILE SUBÎNȚELESE DE NEÎNCĂLCARE A UNUI DREPT, DE VANDABILITATE SAU DE POTRIVIRE PENTRU UN ANUMIT SCOP. Deoarece unele jurisdicții nu permit renunțarea la garanțiile exprese sau implicite în anumite tranzacții, este posibil ca această declarație să nu fie valabilă în cazul dumneavoastră.

Aceste informații pot include inexactități tehnice sau erori tipografice. Se efectuează modificări periodice la informațiile incluse aici; aceste modificări vor fi încorporate în noi ediții ale publicației. Lenovo poate aduce îmbunătățiri și/sau modificări produsului (produselor) și/sau programului (programelor) descrise în această publicație în orice moment, fără notificare.

Produsele menționate în acest document nu sunt destinate utilizării entru implant sau alte aplicații medicale în care funcționarea defectuoasă poate produce rănirea sau moartea unei persoane. Informațiile conținute în acest document nu afectează și nu modifică specificațiile și garanția produselor Lenovo. Nimic din ceea ce conține acest document nu reprezintă o licență expresă sau implicită sau o excepție privind drepturile de proprietate intelectuală ale Lenovo sau ale părților terțe. Toate informațiile conținute în acest document au fost obținute în medii specifice și sunt furnizate în scop ilustrativ. Rezultatele obținute în alte medii de funcționare pot fi diferite.

Lenovo poate utiliza sau distribui oricare dintre informațiile pe care le furnizați, în orice mod pe care îl consideră adecvat, fără ca aceasta să implice vreo obligație pentru dumneavoastră.

Referirile din această publicație la situri Web non-Lenovo sunt oferite numai pentru a vă ajuta, fără ca prezența lor să însemne o susținere acordată acestor situri Web. Materialele de pe siturile Web respective nu fac parte din materialele pentru acest produs Lenovo, iar utilizarea acestor situri Web se face pe propriul risc.

Toate datele referitoare la performanță prezentate aici au fost determinate într-un mediu controlat. Ca urmare, rezultatele obținute în alte medii de funcționare pot fi diferite. Este posibil ca unele măsurători să fi fost făcute pe sisteme la nivel de dezvoltare și nu se poate garanta că astfel de măsurători vor avea rezultate identice pe sistemele disponibile la nivel general. Mai mult, este posibil ca anumite rezultate să fi fost estimate prin extrapolare. Rezultatele reale pot fi diferite. Utilizatorii acestui document trebuie să verifice dacă datele sunt valabile pentru mediul lor de lucru specific.

Mărci comerciale

Următorii termeni sunt mărci comerciale deținute de Lenovo în Statele Unite, în alte țări sau ambele:

Lenovo

Siglă Lenovo

ENERGY STAR și emblema ENERGY STAR sunt mărci înregistrate în Statele Unite.

Microsoft, Windows și Windows NT sunt mărci comerciale deținute de Microsoft Corporation în Statele Unite, în alte țări sau ambele.

Alte nume de companii, de produse sau de servicii pot fi mărcile comerciale sau mărcile de serviciu ale altora.